

Contexto Funerario 515

Ubicación:

Sector:

SE-A

Unidad de Excavación:

S 100-107, E 40-45

Estructura Funeraria:

Tipo de pozo:

No determinado por intrusión ó reapertura

Marcador:

Presente

Sello de la Cámara:

Presente

Individuo:

Sexo:

Indeterminado

Edad:

Perinatal

Posición:

Sentado y flexionado

Orientación:

Sureste

Asociaciones:

Sin asociaciones

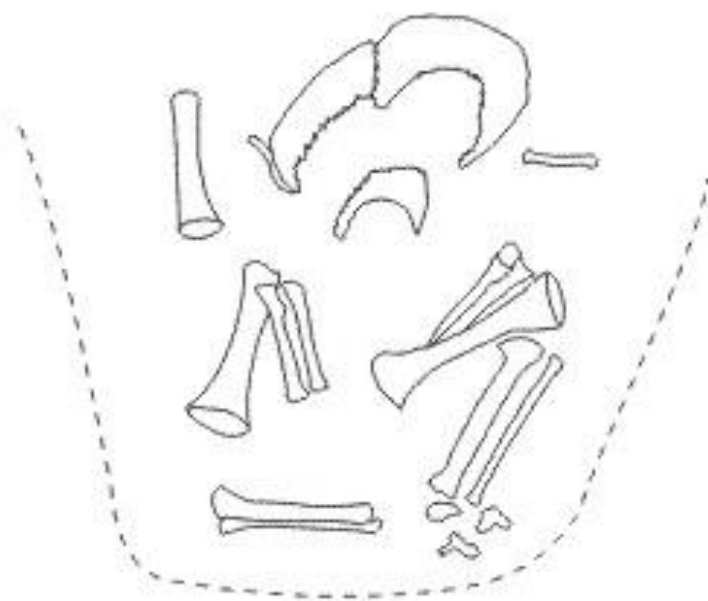
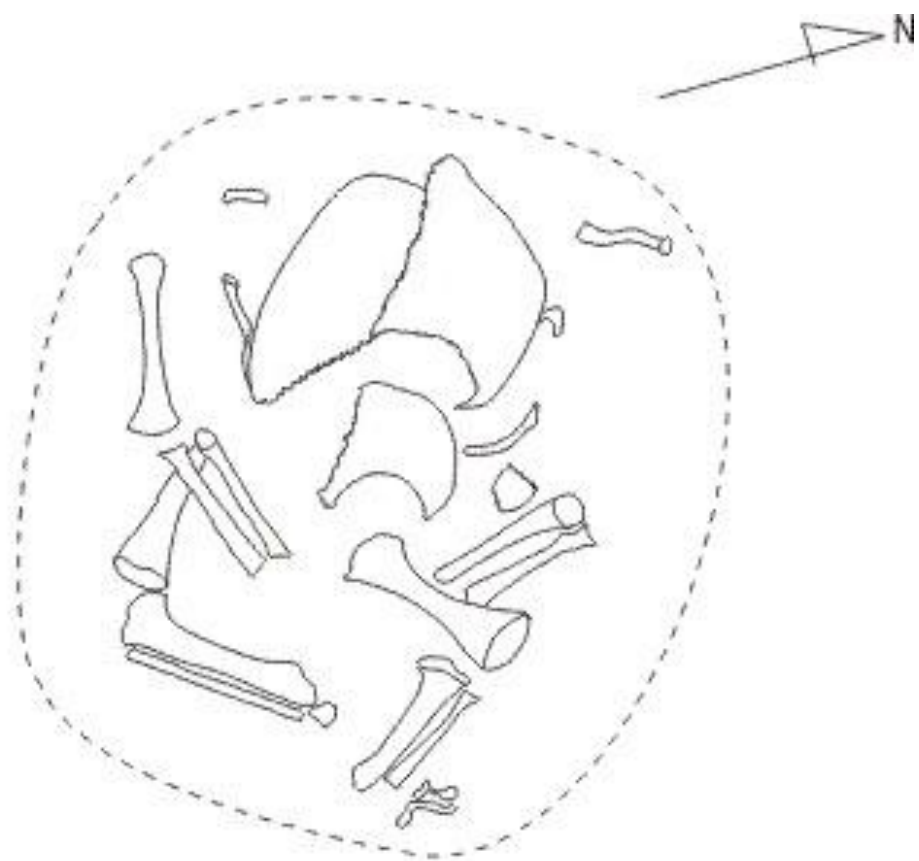

SE A. CF 515

Contexto Funerario 516

Ubicación:

Sector: SE-A
Unidad de Excavación: S 100-107, E 40-45

Estructura Funeraria:

Tipo de pozo: Pozo simple
Marcador: Ausente
Sello de la Cámara: Presente

Individuo:

Sexo: Indeterminado
Edad: 6 a 12 meses
Posición: Sentado y flexionado
Orientación: Este

Asociaciones:

Sin asociaciones

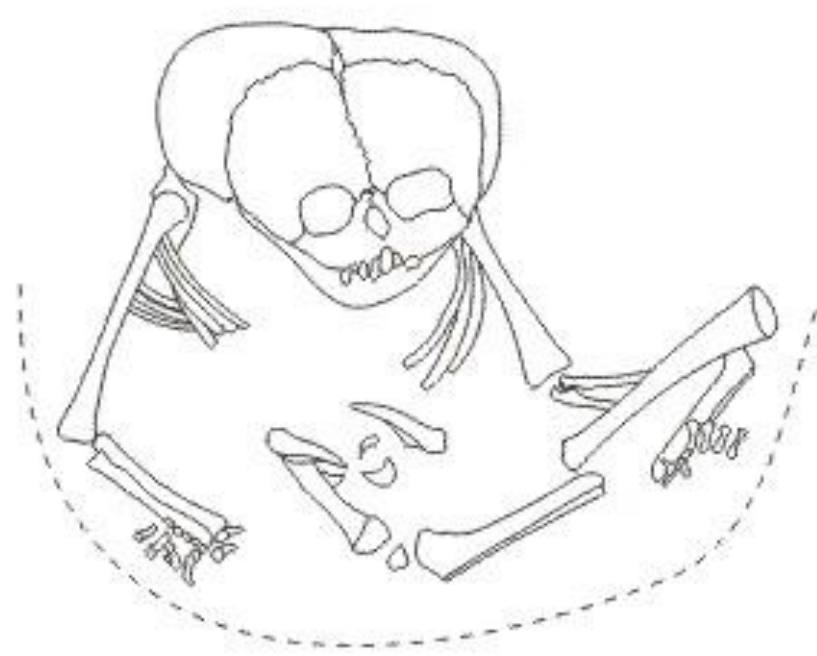
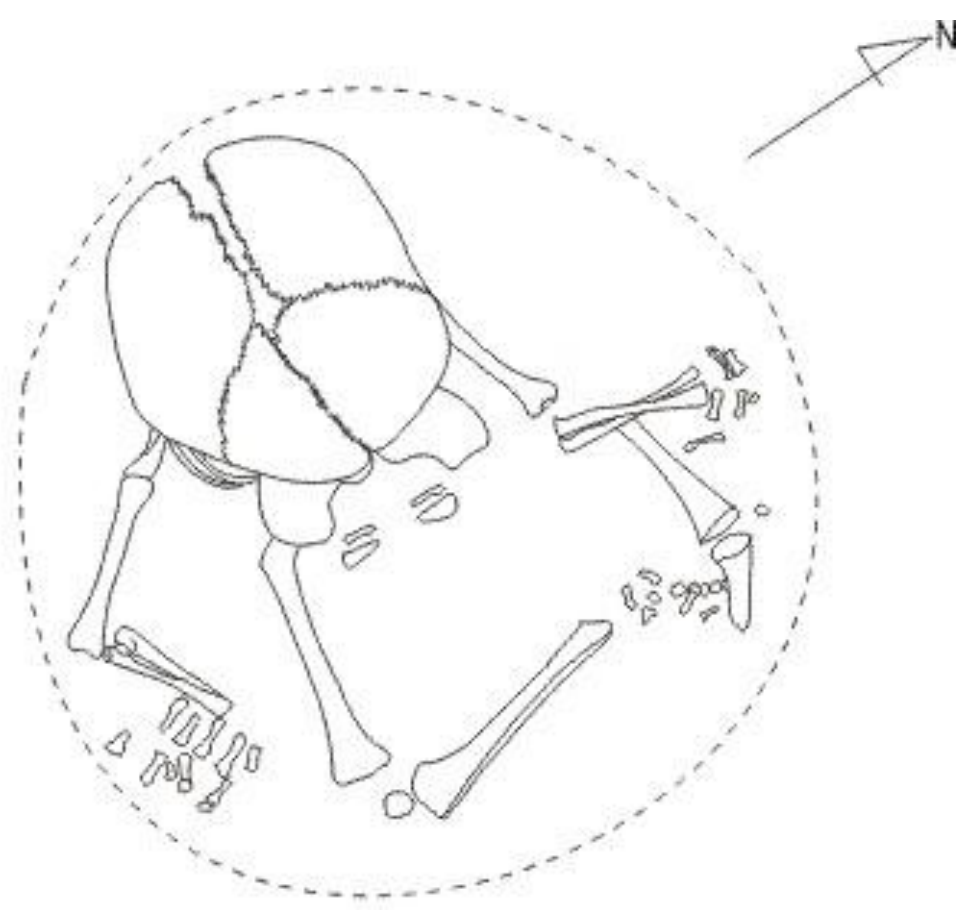

SE A. CF 516

Contexto Funerario 517

Ubicación:

Sector: SE-A
Unidad de Excavación: S 100-107, E 40-45

Estructura Funeraria:

Tipo de pozo: Pozo con cámara en el fondo
Marcador: Presente
Sello de la Cámara: Presente

Individuo:

Sexo: Probablemente femenino
Edad: 25 a 30 años
Posición: Sentado y flexionado
Orientación: Este

Asociaciones:

Código:	Descripción:	Ubicación:
Me 1	Agrupación de metal	Sobre la espalda del individuo
C 3	Olla	A la izquierda
C 4	Olla elipsoide horizontal	A la derecha
C 5	Botella	Delante
C 6, Li 2, C 7		
Ma 11 y Ar 13	Equipo de alfarería	A la derecha
C 8	Plato hondo	Delante
C 9	Cántaro sin cuello	En el relleno del pozo
C 10	Cántaro esférico sin cuello	En el relleno del pozo
Co 12	Cuentas	Desplazadas

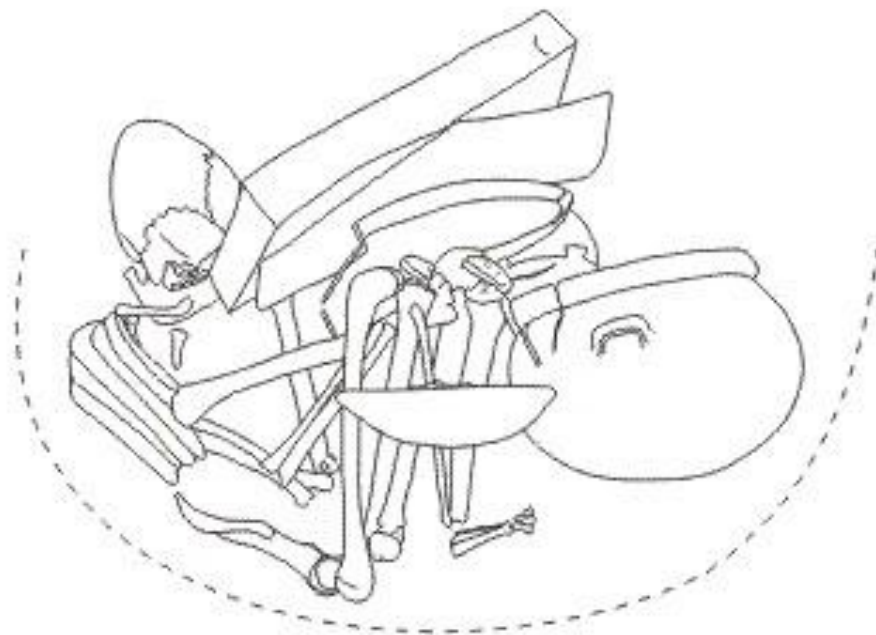
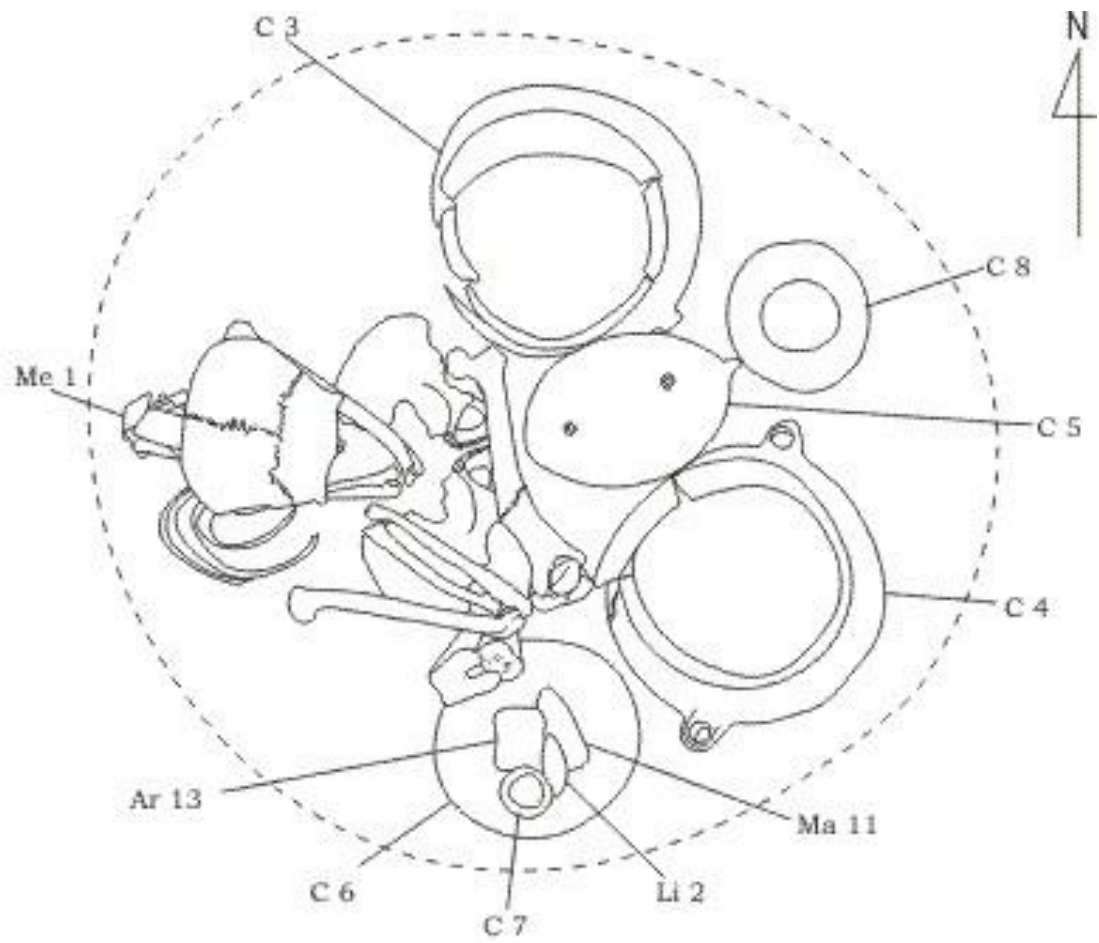

0 5 10cm.

SE A. CF 517

Contexto Funerario 519

Ubicación:

Sector: SE-A
Unidad de Excavación: S 100-107, E 45-50

Estructura Funeraria:

Tipo de pozo: Pozo con cámara en el fondo
Marcador: Presente
Sello de la Cámara: Presente

Individuos:

Individuo I:

Sexo: Femenino
Edad: 33 a 46 años
Posición: Sentado y flexionado
Orientación: Noreste

Individuo II:

Sexo: Indeterminado
Edad: Perinatal
Posición: Desarticulado e incompleto

Secuencia de deposición:

El individuo II fue traído desde otro contexto para inhumarlo junto al individuo I. Los huesos del individuo II se hallaron desarticulados e incompletos (falta el brazo derecho), éstos fueron depositados al costado del individuo adulto.

Asociaciones:

Código:	Descripción:	Ubicación:
I-Li 1, Ar 3		
y Ma 5	Equipo de alfarería	A la derecha
I-C 2	Botella frejoloide	A la derecha
I-C 3	Equipo de alfarería	A la izquierda
I-Ha 6	Hueso animal sin identificar	Cerca al coxal derecho
II-C 1	Fragmentos de cerámica	Desplazados: entre los huesos del individuo II y en el relleno del pozo
Ma 1	Valva de <i>Aulacomya ater</i>	Sobre pies del individuo I

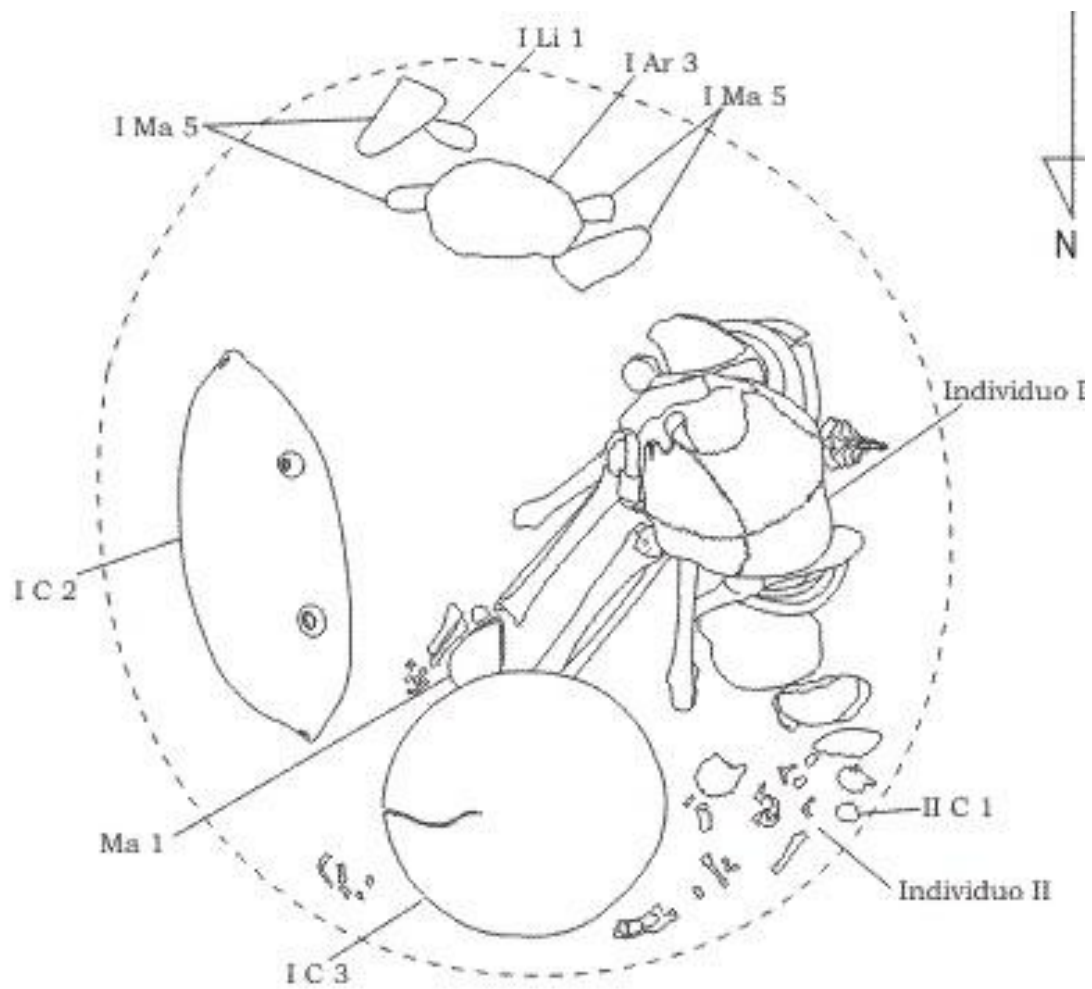

SE A. CF 519 I y II

0 6 10cms.

Contexto Funerario 520

Ubicación:

Sector:

SE-A

Unidad de Excavación:

S 100-107, E 45-50

Estructura Funeraria:

Tipo de pozo:

Falta información, la matriz se desvía hacia el perfil

Marcador:

Presente

Sello de la Cámara:

Falta información, la matriz se desvía hacia el perfil

Asociaciones:

Código:

Descripción:

Ubicación:

C 1

Canchero

En la boca del pozo

C 2

Cántaro

En la boca del pozo

C 3

Cántaro de cuello bajo
elipsoide horizontal

En la boca del pozo

Nota: Contexto parcialmente excavado, la matriz se desvía hacia el perfil

Contexto Funerario 521

Ubicación:

Sector: SE-A
Unidad de Excavación: S 100-107, E 45-50

Estructura Funeraria:

Tipo de pozo: Pozo con cámara lateral
Marcador: Presente
Sello de la Cámara: Presente

Individuos:

Individuo I:

Sexo: Masculino
Edad: 19 a 23 años
Posición: Parcialmente articulado e incompleto

Individuo II:

Sexo: Indeterminado
Edad: 3 a 6 meses
Posición: Flexionado atípico
Orientación: Sudoeste

Individuo III:

Sexo: Indeterminado
Edad: 7.5 a 12.5 años
Posición: Sentado y flexionado
Orientación: Noreste

Individuo IV:

Sexo: Femenino
Edad: 40 a 50 años
Posición: Desarticulado

Individuo V:

Sexo: Indeterminado
Edad: 7.5 a 12.5 años
Posición: Sentado y flexionado
Orientación: Noreste

Secuencia de deposición:

Originalmente se colocó al individuo IV, el cual fue arrimado luego de la reapertura del pozo para depositar al individuo V. Posteriormente se depositó al individuo III encima de los dos anteriores y sobre éste se dispuso un conjunto de piedras pequeñas para posteriormente colocar encima al individuo I que está directamente debajo del sello de la cámara funeraria. El individuo II fue colocado al costado del III a la altura del cráneo. El individuo I estaba incompleto, las vértebras se registraron articuladas y junto con algunas costillas se depositaron encima del conjunto de piedras angulares; por otro lado los huesos largos estaban separados y dispuestos verticalmente, no se registraron ni el cráneo, ni el resto de los huesos. Presenta además evidencias de alteraciones post-mortem (huellas de corte y limado en uno de los húmeros). Estas evidencias sugieren que el individuo I fue traído de otro pozo para colocarlo junto a los otros ocupantes de este contexto. Finalmente, el individuo II fue depositado en una posición atípica para el cementerio, tal vez traído también en un fardo desde otro pozo.

Asociaciones:

Código:	Descripción:	Ubicación:
C 5	Botella figurativa	Desplazada
C 6	Canchero	Desplazado
Ha 17	Huesos de cuy	A la derecha del individuo V
I-Li 3	Hachuela con pedúnculo	Desplazada: entre los huesos del individuo
I-Ha 15	Hueso largo de cóndor	Desplazado: entre los huesos del individuo
I-H 18	Quena de tipo A	Desplazada: entre los huesos del individuo
C 7	Plato hondo miniatura	Desplazado
III-C 8	Antara de 4 tubos	A la derecha
III-Ha 16	Raederas sobre coxal	Junto al brazo derecho del individuo
III-H 19 y Ma 20	Collar de tipo B	Cuello del individuo
IV-V-C 9	Cántaro	A la derecha del individuo V
IV-V-C 10	Equipo de alfarería	
y Ma 22		A la derecha del individuo V
IV-V-C 11	Botella	A la derecha del individuo V
IV-V-C 12	Plato hondo	A la izquierda
IV-V-C 13	Olla elipsoide horizontal	A la izquierda
IV-V-C 14	Tazón	A la izquierda
V-Me 1	Agrupación de metal	A la derecha
V-Me 2	Agrupación de metal	A la izquierda
V-Co 23	Cuentas	Desplazadas
V-Co 24	Collar de tipo B	Cuello del individuo

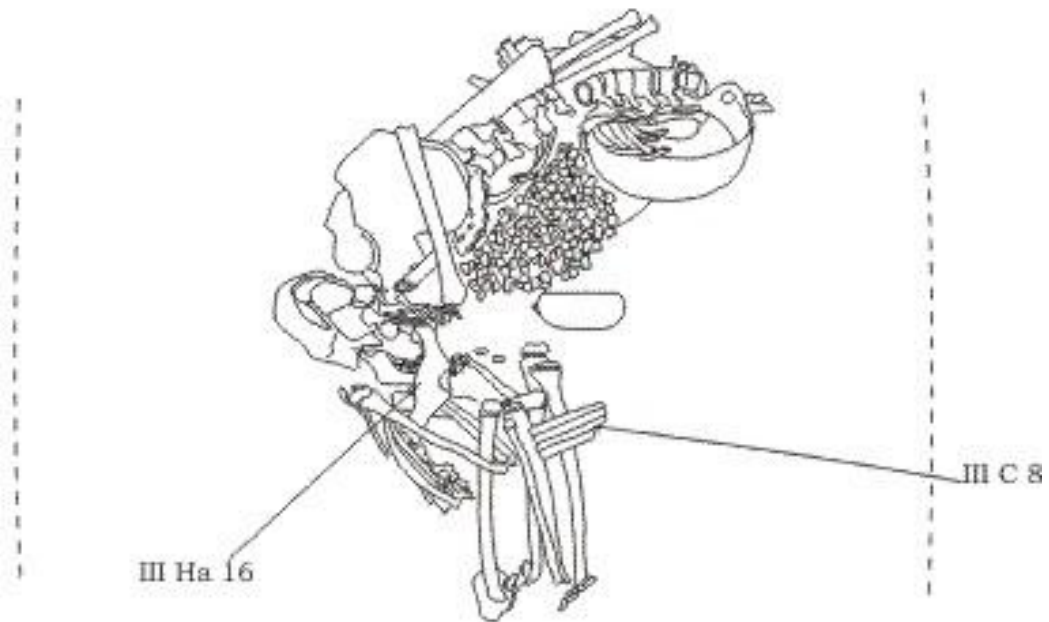
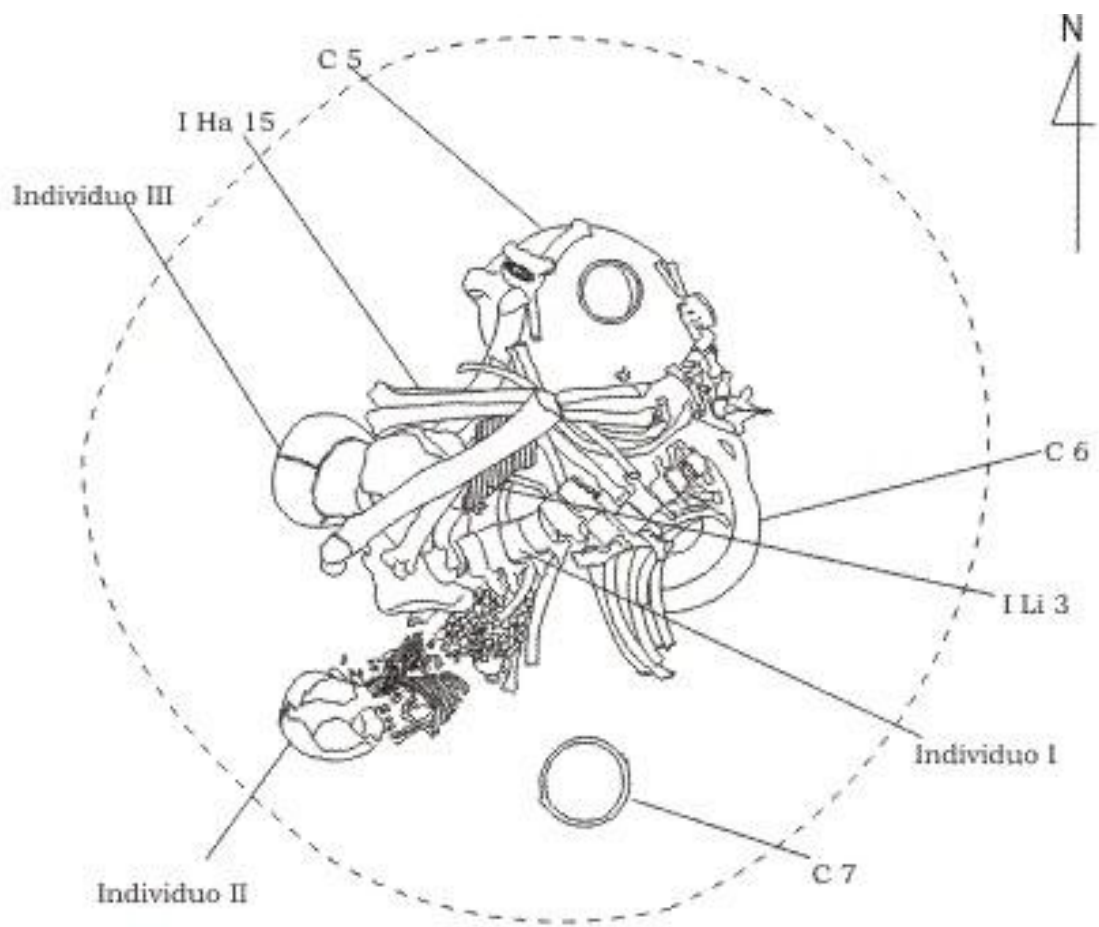

0 5 10cm.

SE A. CF 521 I, II y III

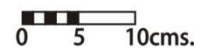
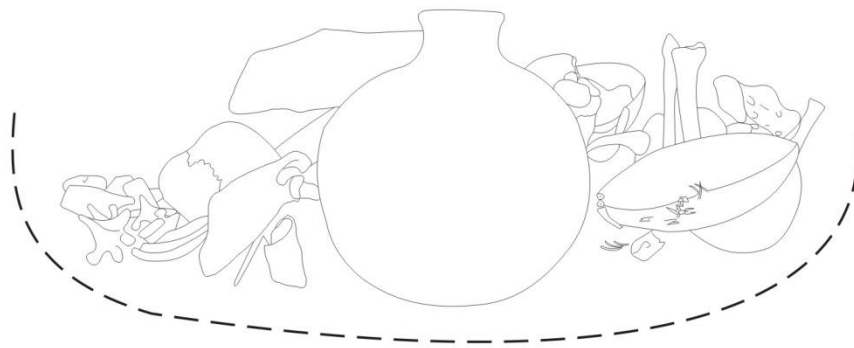
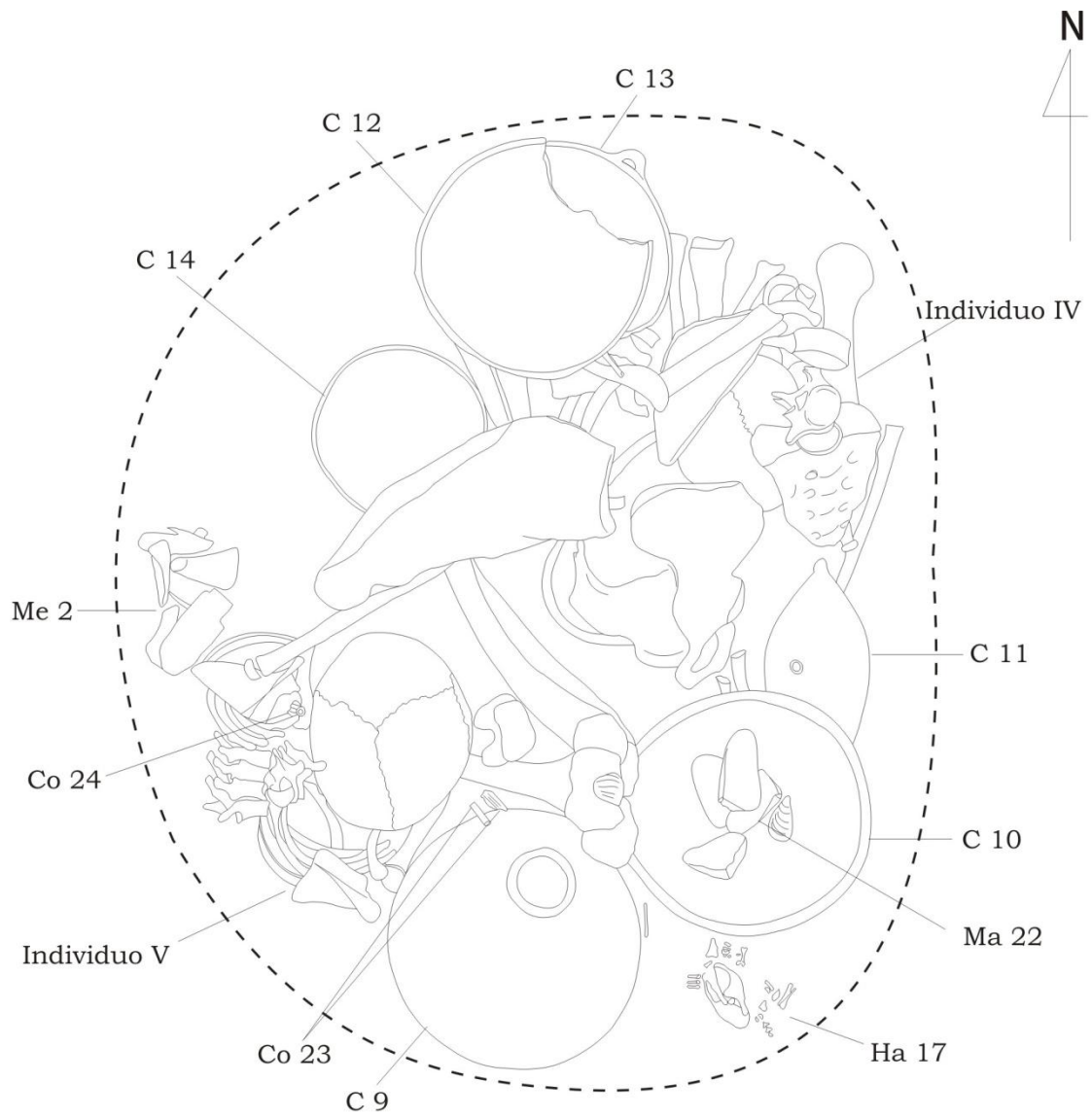

SE A. CF 521 IV y V

Contexto Funerario 522

Ubicación:

Sector: SE-A
Unidad de Excavación: S 100-107, E 45-50

Estructura Funeraria:

Tipo de pozo: Pozo con cámara en el fondo
Marcador: Presente
Sello de la Cámara: Presente

Individuo:

Sexo: Indeterminado
Edad: Perinatal
Posición: Sentado y flexionado
Orientación: Noreste

Asociaciones:

Sin asociaciones

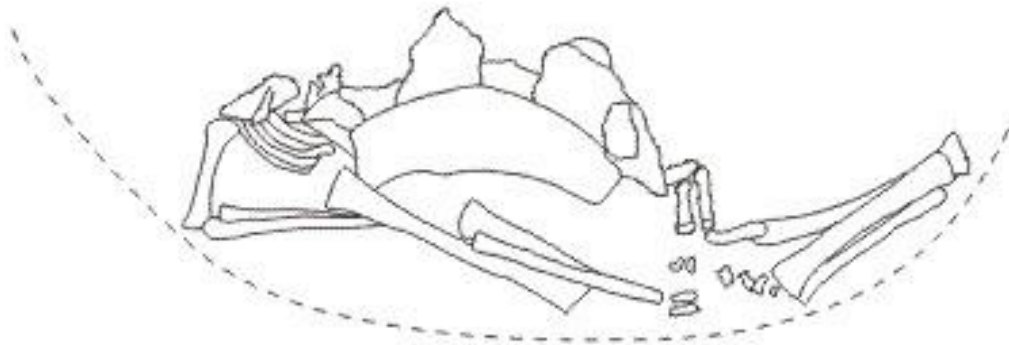
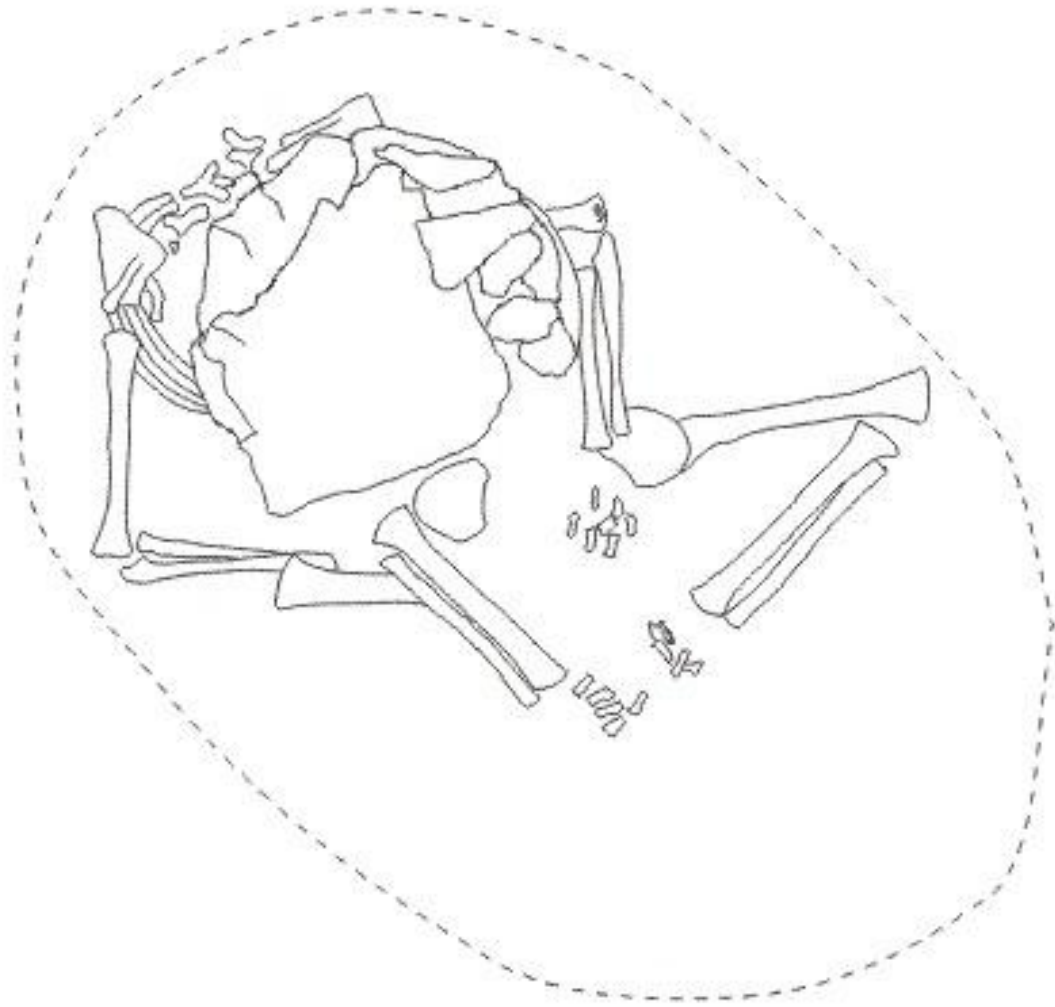

SE A. CF 522

Contexto Funerario 523

Ubicación:

Sector: SE-A
Unidad de Excavación: S 100-107, E 45-50

Estructura Funeraria:

Tipo de pozo: Pozo con cámara en el fondo
Marcador: Presente
Sello de la Cámara: Presente

Individuos:

Individuo I:

Sexo: Indeterminado
Edad: Perinatal
Posición: Flexionado atípico
Orientación: Sur

Individuo II:

Sexo: Indeterminado
Edad: 3 a 9 meses
Posición: Desarticulado

Individuo III:

Sexo: Masculino
Edad: 30 a 39 años
Posición: Sentado y flexionado
Orientación: Noreste

Secuencia de deposición:

Originalmente se depositó al individuo II, luego éste fue removido al reabrirse el pozo para colocar al individuo III. Finalmente se depositó al individuo I cerca de la boca del pozo, inmediatamente debajo del marcador.

Asociaciones:

Código:	Descripción:	Ubicación:
C 6	Olla	A la derecha del individuo III
III-Li 1	Porra discoidal	A la derecha
III-Mi 3	Limonita	A la derecha

III-C 4	Cuenco	A la izquierda
III-C 5	Tambor	A la izquierda
III-H 7	Quena de tipo B?	A la derecha

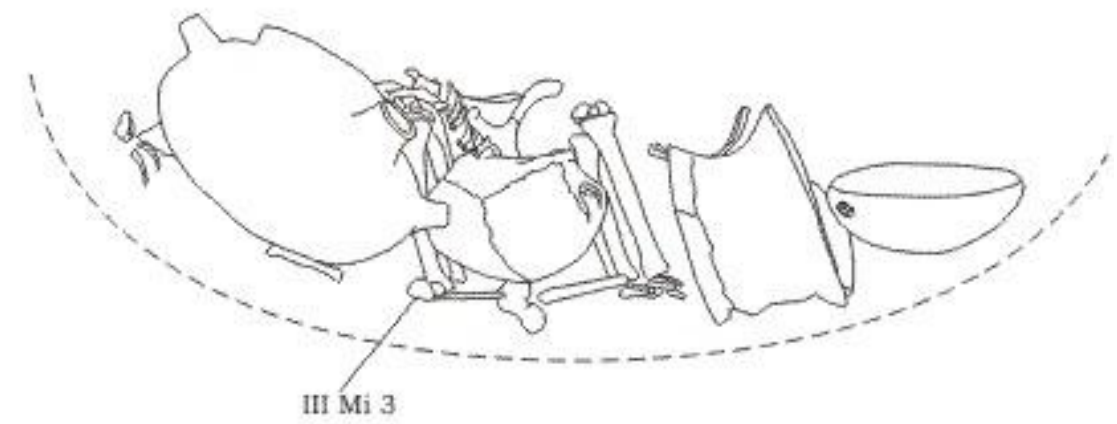
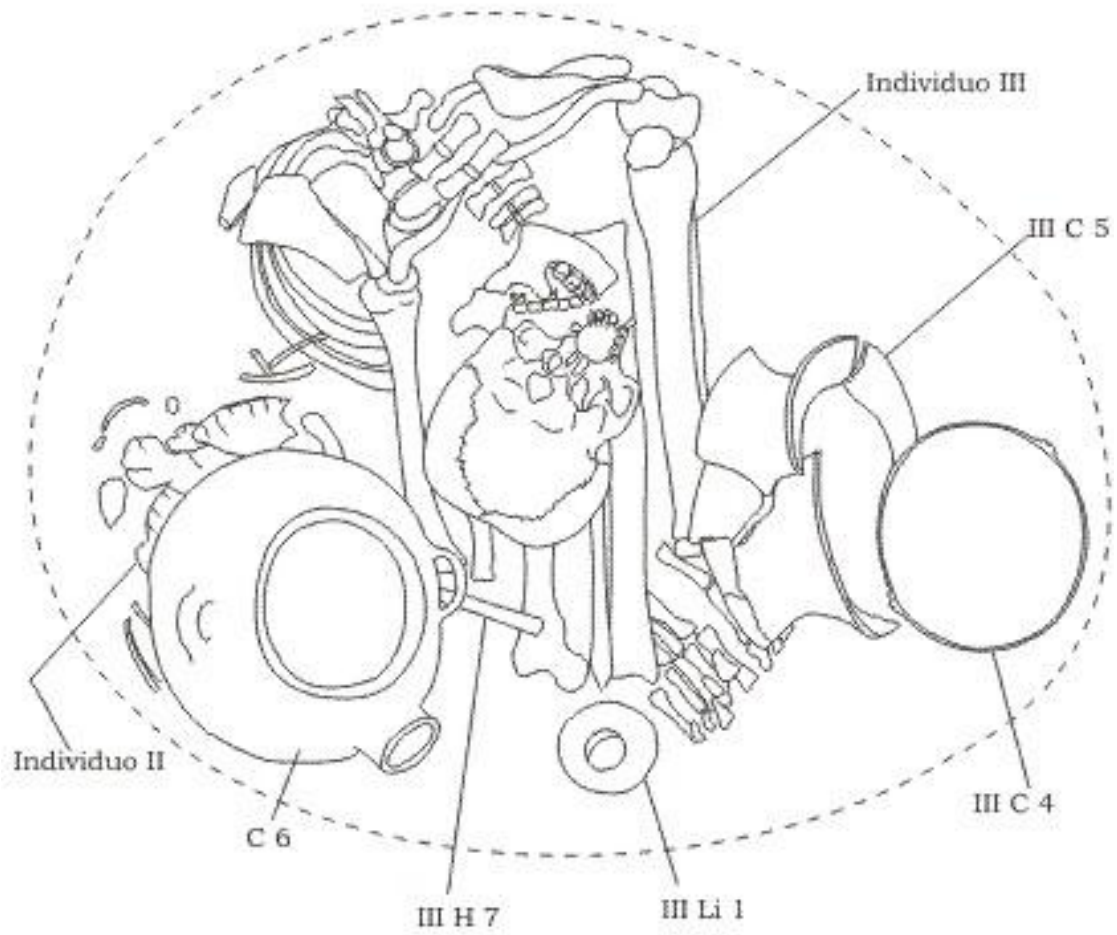

SE A. CF 523 II y III

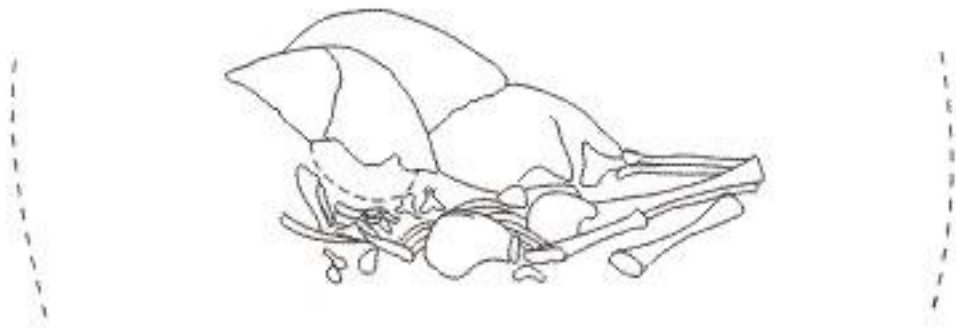
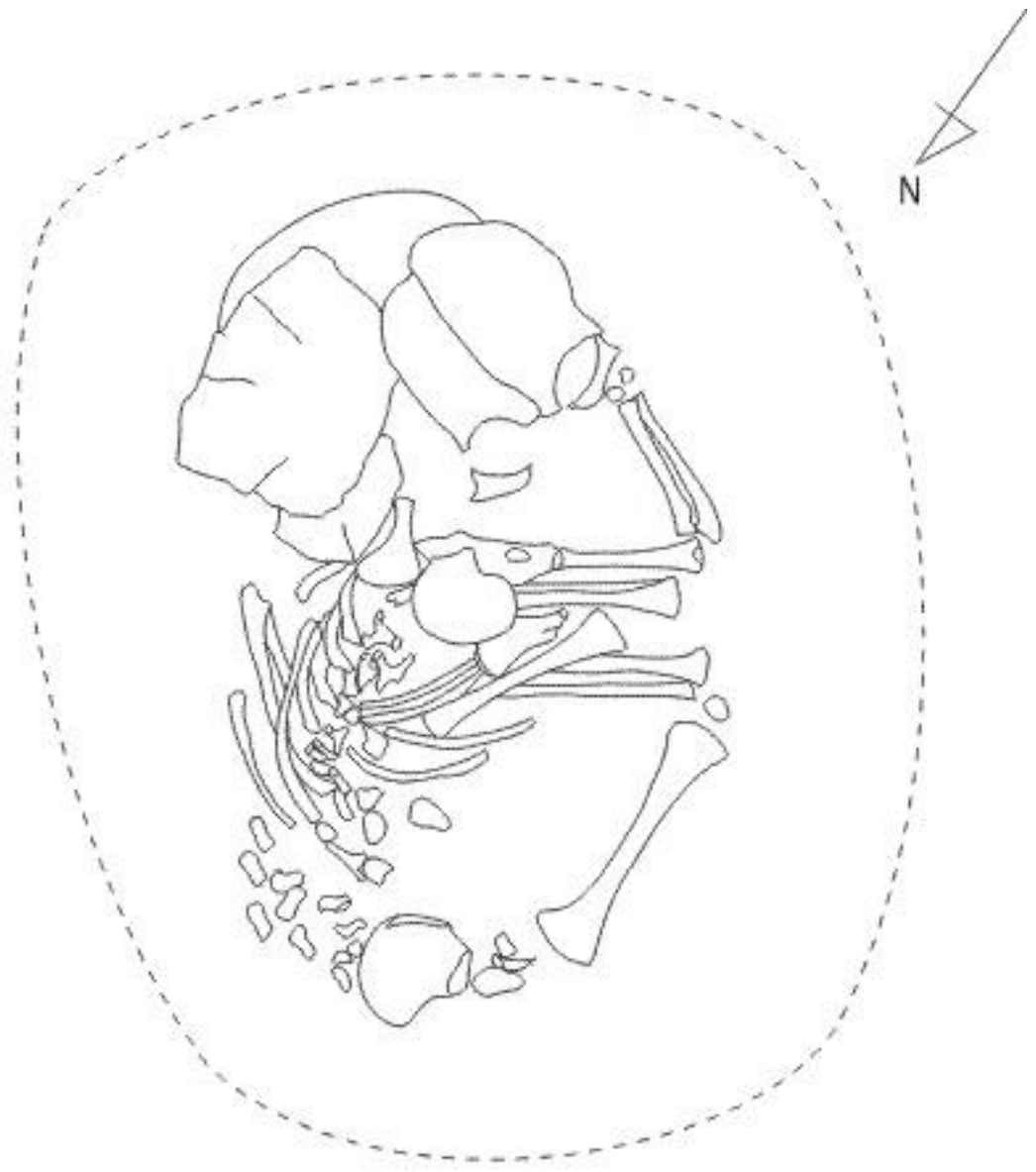

SE A. CF 523 I

Contexto Funerario 525

Ubicación:

Sector: SE-A
Unidad de Excavación: S 100-107, E 45-50

Estructura Funeraria:

Tipo de pozo: Pozo con cámara en el fondo
Marcador: Ausente
Sello de la Cámara: Presente

Individuo:

Sexo: Femenino
Edad: 18 a 21 años
Posición: Sentado y flexionado
Orientación: Noreste

Asociaciones:

Código:	Descripción:	Ubicación:
C 2	Cántaro	A la derecha
C 3	Plato	A la derecha
C 4	Olla	A la derecha
C 5	Plato	A la derecha
C 6	Botella elipsoide horizontal	A la izquierda
Ha 8	Hueso no identificado	Sobre costillas
Ma 9	Valvas de Mesodesma d.	Delante
Ma 10	Valva de Mesodesma d.	A la izquierda
Ma 11, Ma 13 y Ma 14	Valvas de Mesodesma d.	A la derecha
Ma 11 y Ma 14	Valvas de Aulacomya ater	A la derecha
Ma 12	Valvas de Mesodesma d.	A la izquierda
Ma 15	Valvas de Mesodesma d.	A la izquierda
Ma 16	Cuentas	Desplazadas
Co 17	Collar de tipo B	Cuello del individuo
Co 18	Agrupación de metal	Sobre la cadera derecha del individuo
Co 19	Agrupación de metal	Sobre la cadera izquierda del individuo

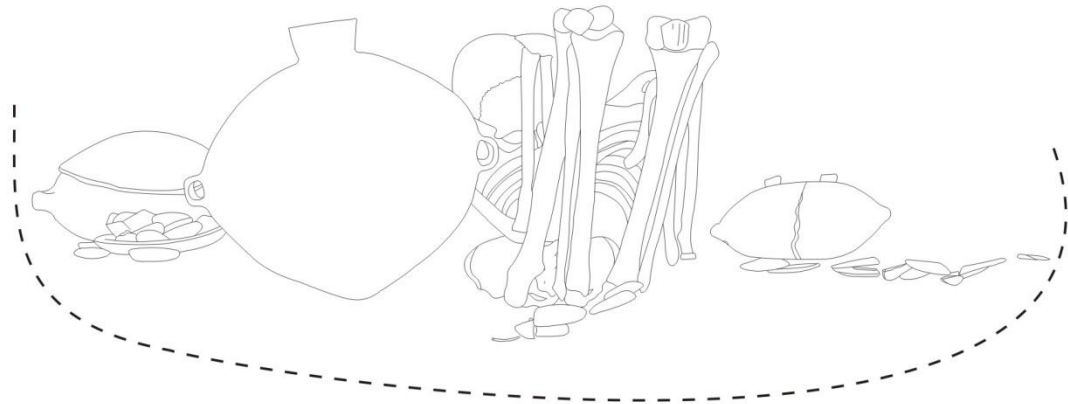
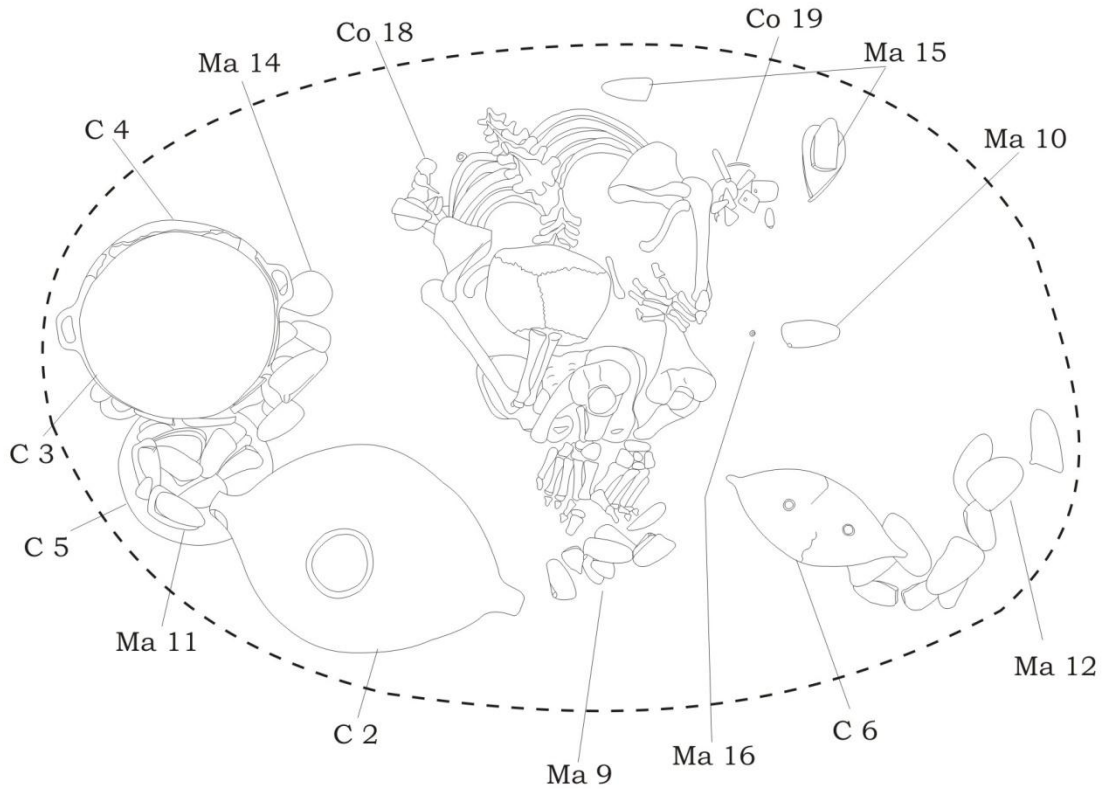

0 5 10cms.

SE A. CF 525

Contexto Funerario 526

Ubicación:

Sector: SE-A
Unidad de Excavación: S 100-107, E 45-50

Estructura Funeraria:

Tipo de pozo: Pozo con cámara en el fondo
Marcador: Presente
Sello de la Cámara: Presente

Individuo:

Sexo: Indeterminado
Edad: Perinatal
Posición: Sentado y flexionado
Orientación: Noreste

Asociaciones:

Código:	Descripción:	Ubicación:
C 1	Cántaro	En la boca del pozo
C 2	Fragmentos de cerámica	A la derecha e izquierda
Ma 3 y Ma 4	Valvas de <i>Aulacomya</i> y <i>Choromytilus</i>	A la derecha
Ma 5	Valva de <i>Mesodesma d.</i>	A la derecha

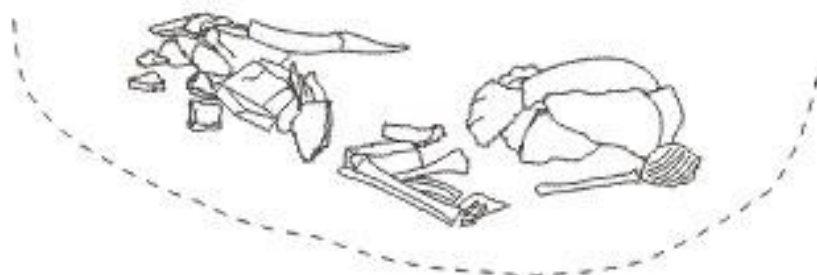
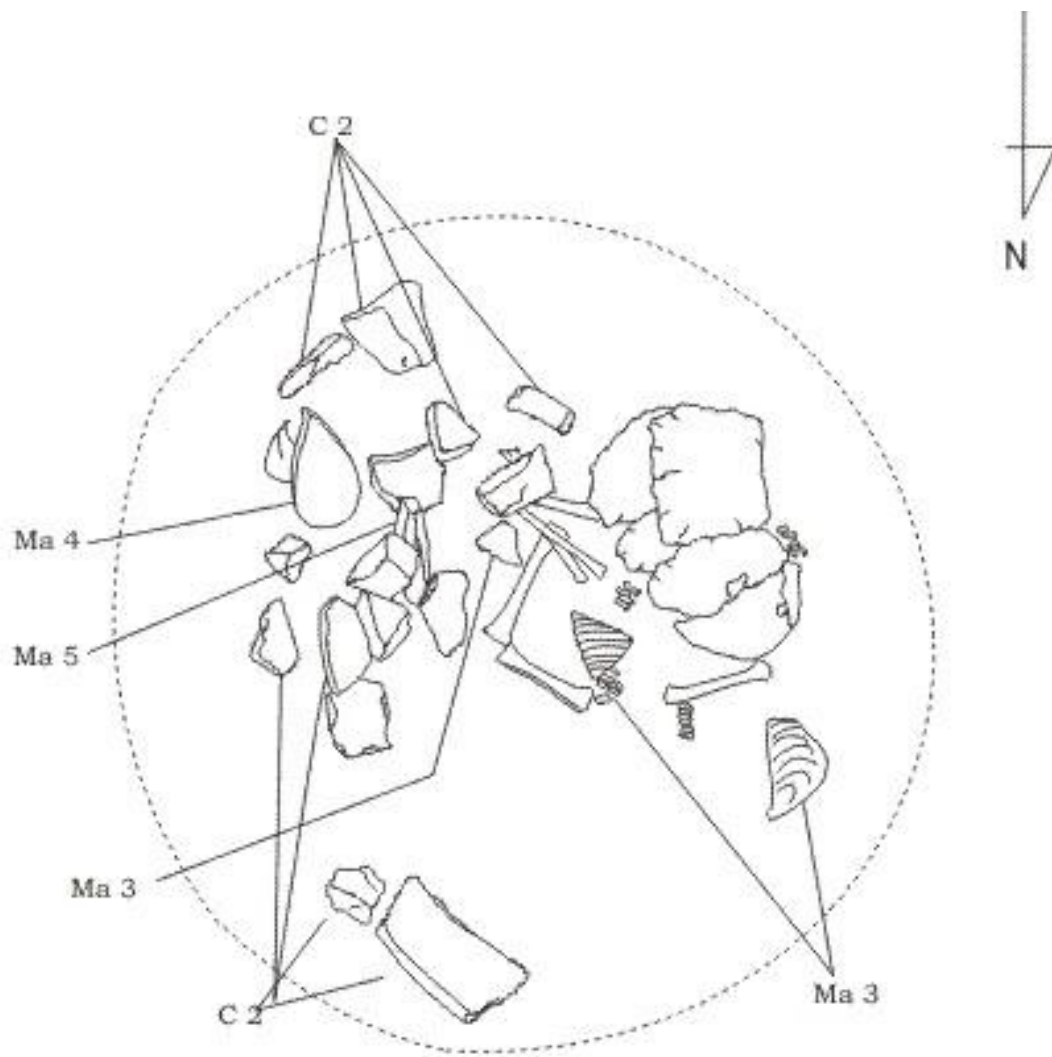

SE A. CF 526

Contexto Funerario 529

Ubicación:

Sector: SE-A
Unidad de Excavación: S 100-107, E 45-50

Estructura Funeraria:

Tipo de pozo: Pozo con cámara en el fondo
Marcador: Presente
Sello de la Cámara: Presente

Individuo:

Sexo: Femenino
Edad: 40 a 49 años
Posición: Sentado y flexionado
Orientación: Sudeste

Asociaciones:

Código:	Descripción:	Ubicación:
Li 1	Piruro	Sobre costillas
Li 2	Piruro	Sobre costillas
C 3	Olla ovoide invertida	A la izquierda
C 4	Botella elipsoide horizontal	Delante
C 5	Plato hondo	A la derecha
Ha 6	Huesos de ave	Dentro de C5

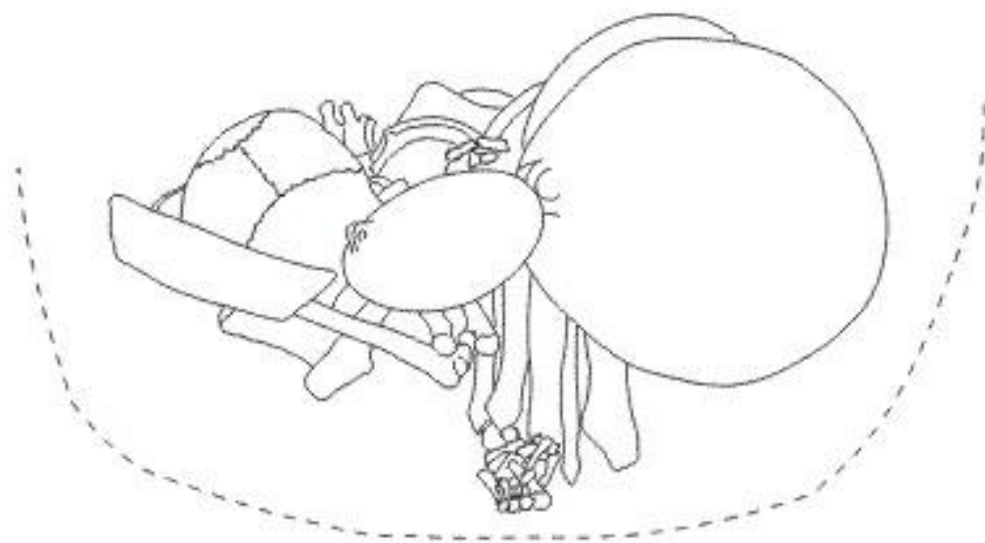
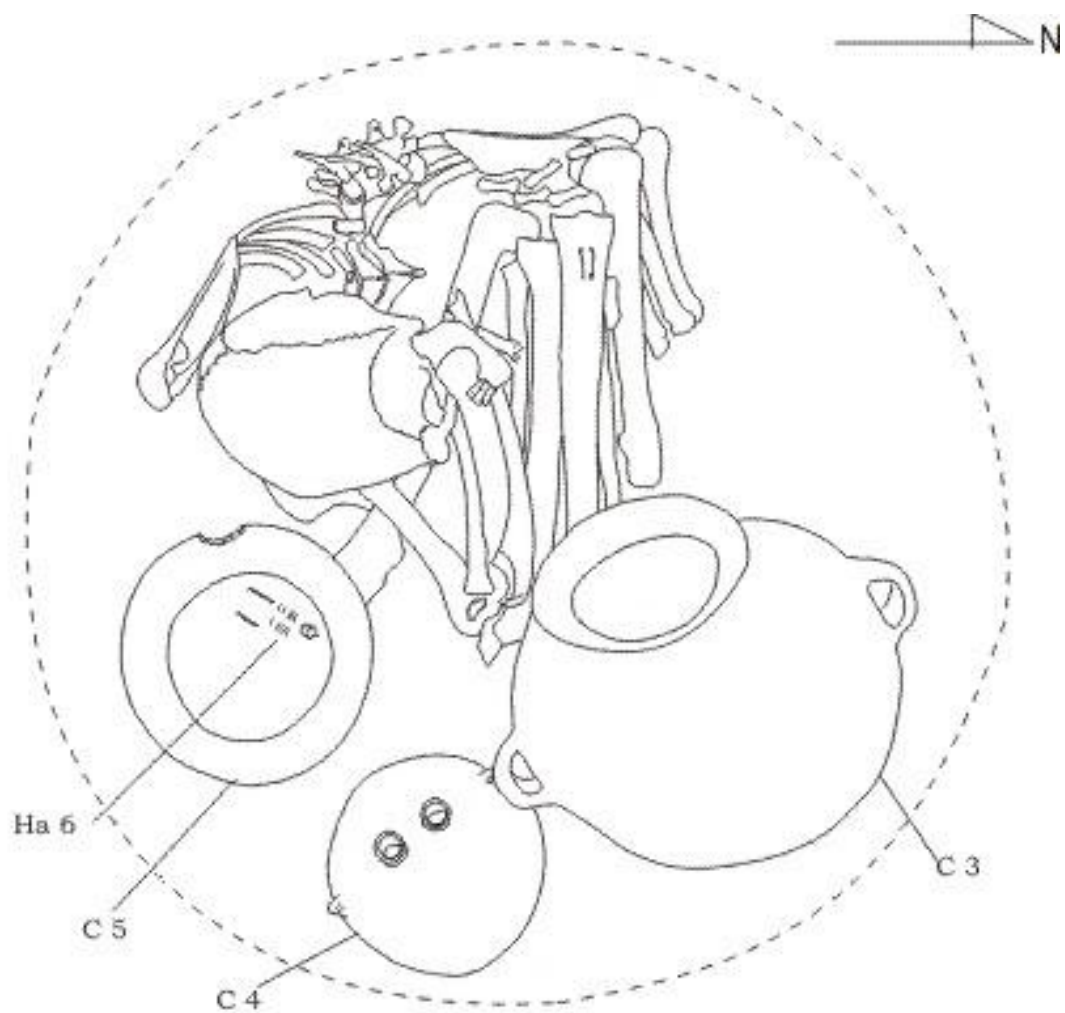

SE A. CF 529

Contexto Funerario 530

Ubicación:

Sector: SE-A
Unidad de Excavación: S 100-107, E 45-50

Estructura Funeraria:

Tipo de pozo: Pozo simple
Marcador: Presente
Sello de la Cámara: Presente

Individuo:

Sexo: Indeterminado
Edad: Perinatal
Posición: Sentado y flexionado
Orientación: Norte

Asociaciones:

Sin asociaciones

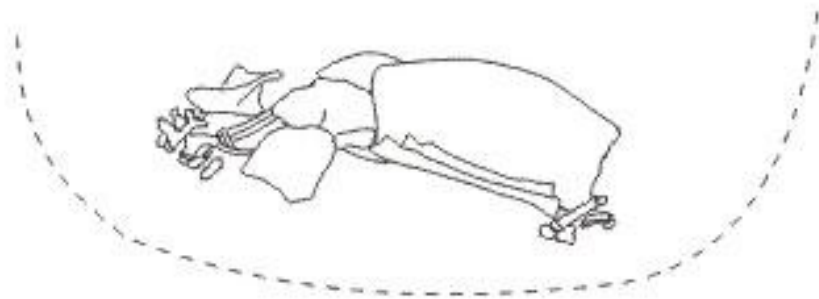
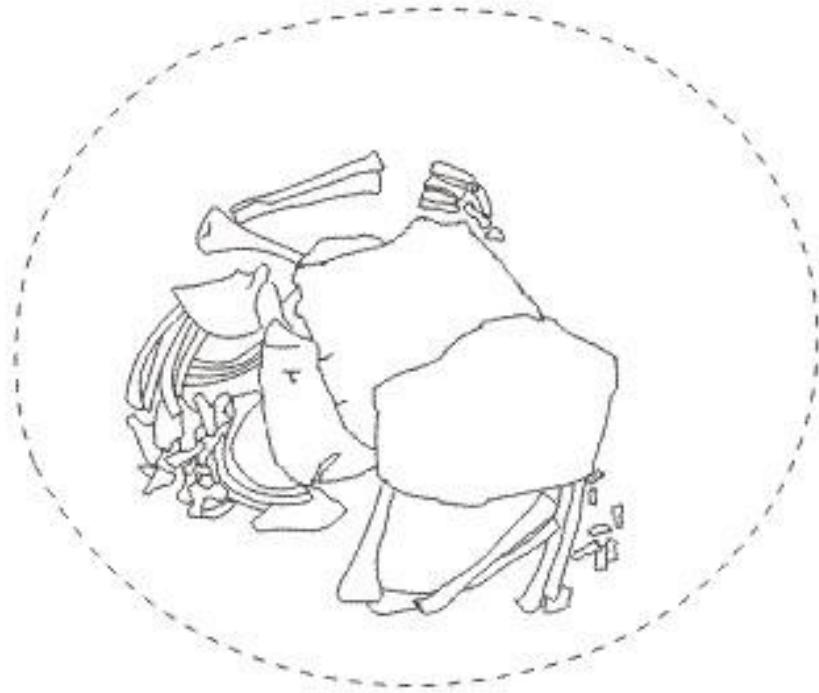

SE A. CF 530

Contexto Funerario 531

Ubicación:

Sector: SE-A
Unidad de Excavación: S 100-107, E 45-50

Estructura Funeraria:

Tipo de pozo: Pozo con cámara en el fondo
Marcador: Presente
Sello de la Cámara: Presente

Individuo:

Sexo: Indeterminado
Edad: Perinatal
Posición: Sentado y flexionado
Orientación: Noreste

Asociaciones:

Código:	Descripción:	Ubicación:
Ma 1	Pulsera de tipo A	Izquierda

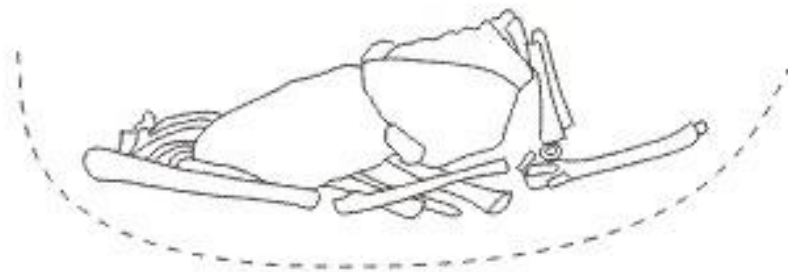
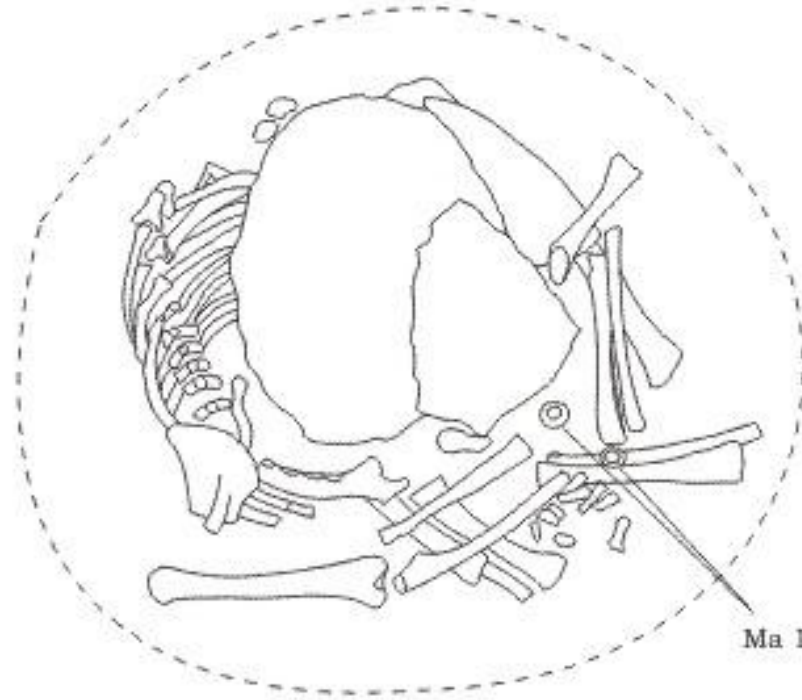

SE A. CF 531

Contexto Funerario 532

Ubicación:

Sector: SE-A
Unidad de Excavación: S 100-107, E 50-55

Estructura Funeraria:

Tipo de pozo: Pozo con cámara en el fondo
Marcador: Ausente
Sello de la Cámara: Ausente

Individuo:

Sexo: Probablemente femenino
Edad: 18 a 20 años
Posición: Sentado y flexionado
Orientación: Este

Asociaciones:

Sin asociaciones

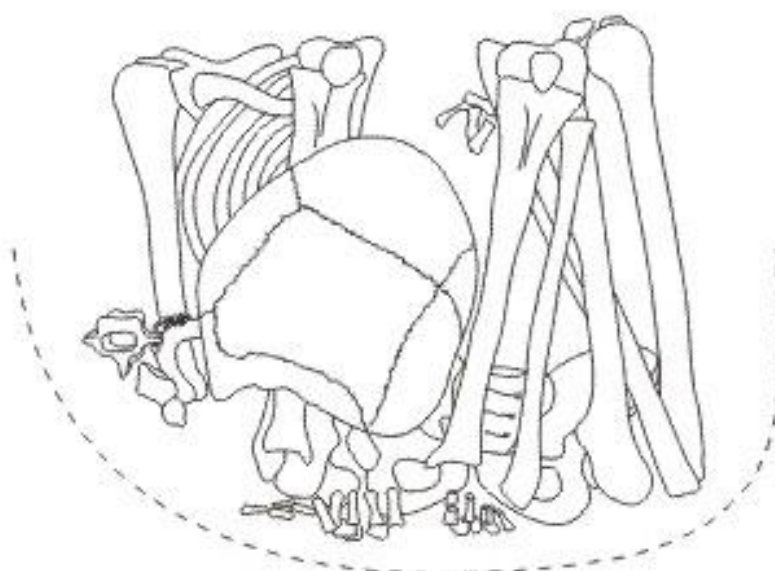

SE A. CF 532

Contexto Funerario 533

Ubicación:

Sector: SE-A
Unidad de Excavación: S 100-107, E 50-55

Estructura Funeraria:

Tipo de pozo: Pozo con cámara lateral
Marcador: Presente
Sello de la Cámara: Presente

Individuo:

Sexo: Probablemente masculino
Edad: 30 a 39 años
Posición: Sentado y flexionado
Orientación: Este

Asociaciones:

Código:	Descripción:	Ubicación:
Me 1	Nariguera	Sobre la rodilla izquierda del individuo
Li 2	Esbozo de hachuela	A la izquierda
Li 3	Porra discoidal	Delante
Mi 4	Limonita	Junto al tórax del individuo
C 5	Cántaro cara gollete	A la derecha del individuo
C 6	Cuenco	Delante
C 7	Olla ovoide invertida	A la izquierda
C 8	Olla elipsoide horizontal	Delante
Ha 10	Raederas sobre escápula	Junto al hombro derecho del individuo
Ha 11	Aguja	A la izquierda

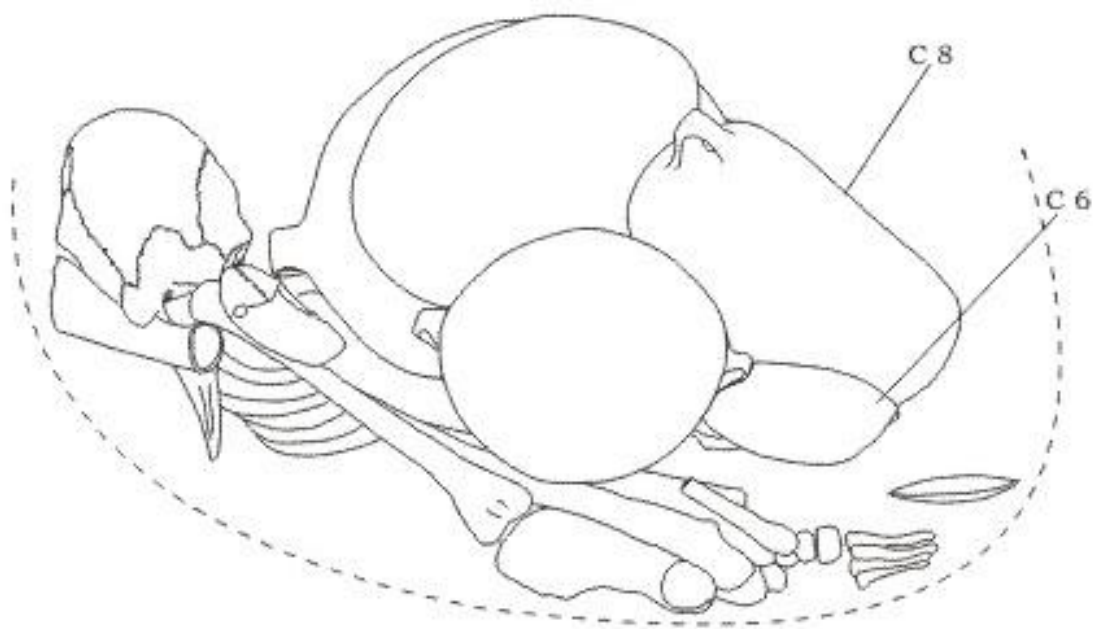
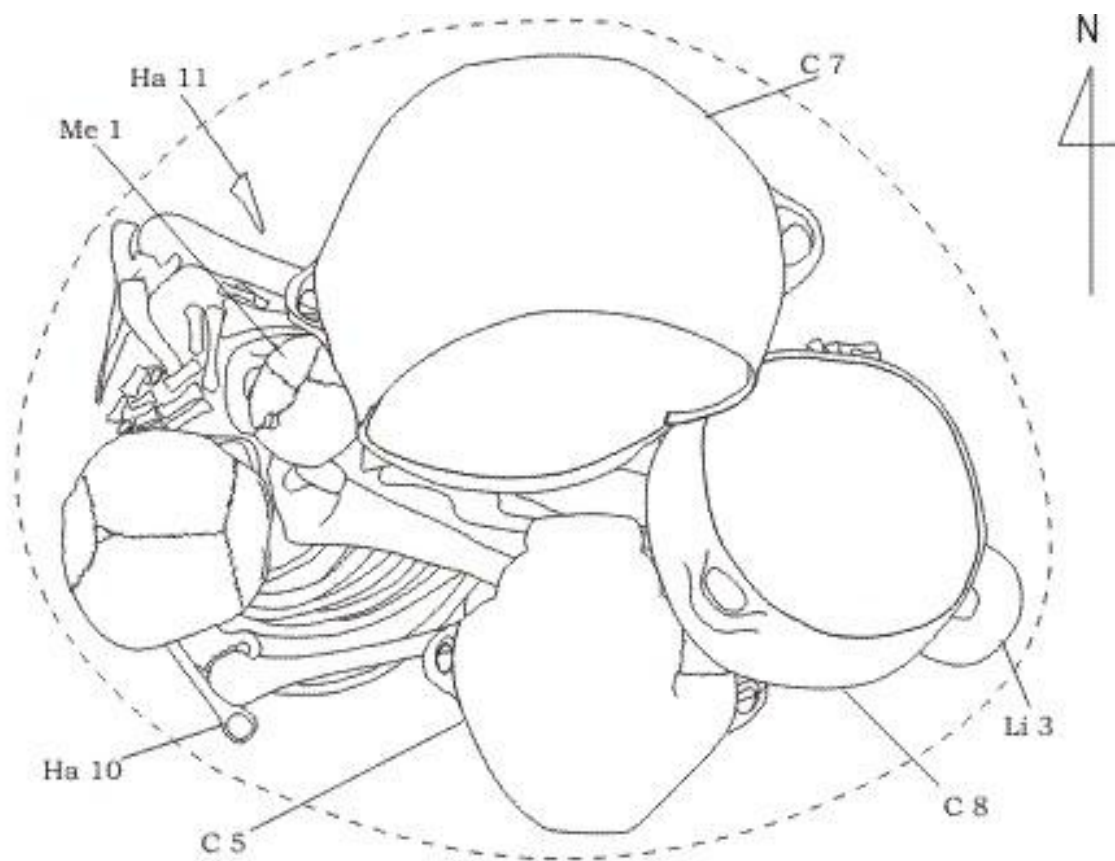

SE A. CF 533

0 5 10cm.

Contexto Funerario 534

Ubicación:

Sector: SE-A
Unidad de Excavación: S 100-107, E 50-55

Estructura Funeraria:

Tipo de pozo: Pozo con cámara en el fondo
Marcador: Presente
Sello de la Cámara: Presente

Individuo:

Sexo: Indeterminado
Edad: 3 a 9 meses
Posición: Sentado y flexionado
Orientación: Noreste

Asociaciones:

Sin asociaciones

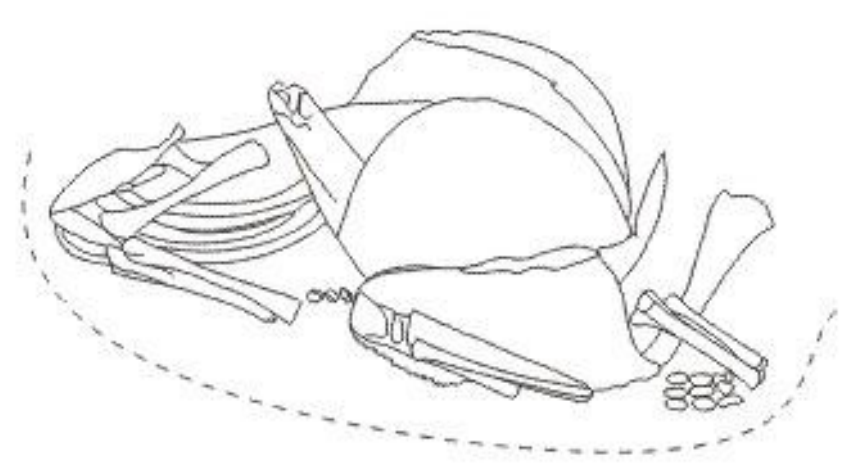
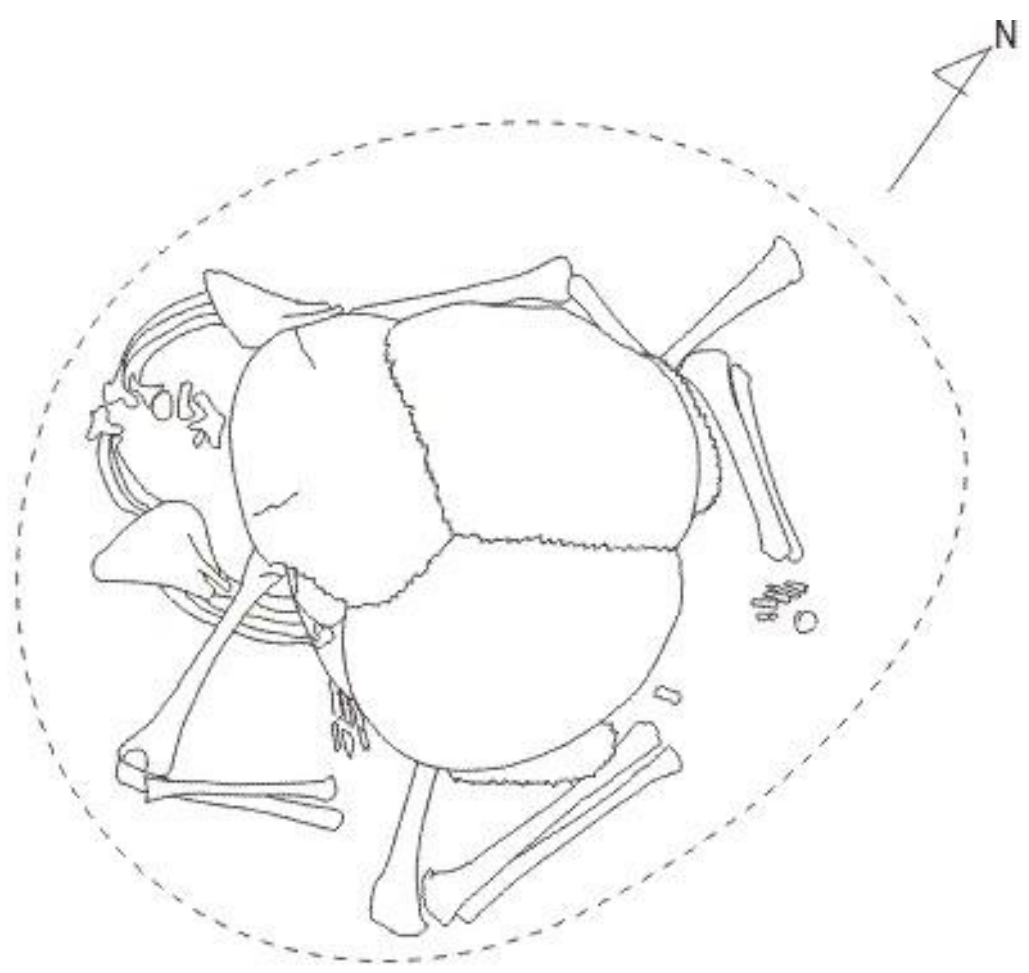

SE A. CF 534

Contexto Funerario 535

Ubicación:

Sector: SE-A
Unidad de Excavación: S 100-107, E 50-55

Estructura Funeraria:

Tipo de pozo: Pozo con cámara en el fondo
Marcador: Ausente
Sello de la Cámara: Presente

Individuo:

Sexo: Indeterminado
Edad: 6 a 7 años
Posición: Flexionado atípico
Orientación: Este

Asociaciones:

Sin asociaciones

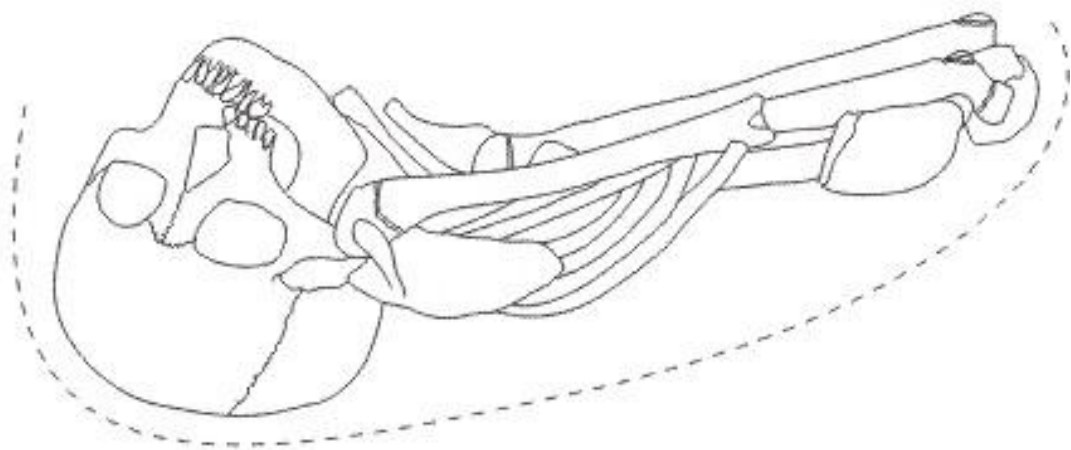
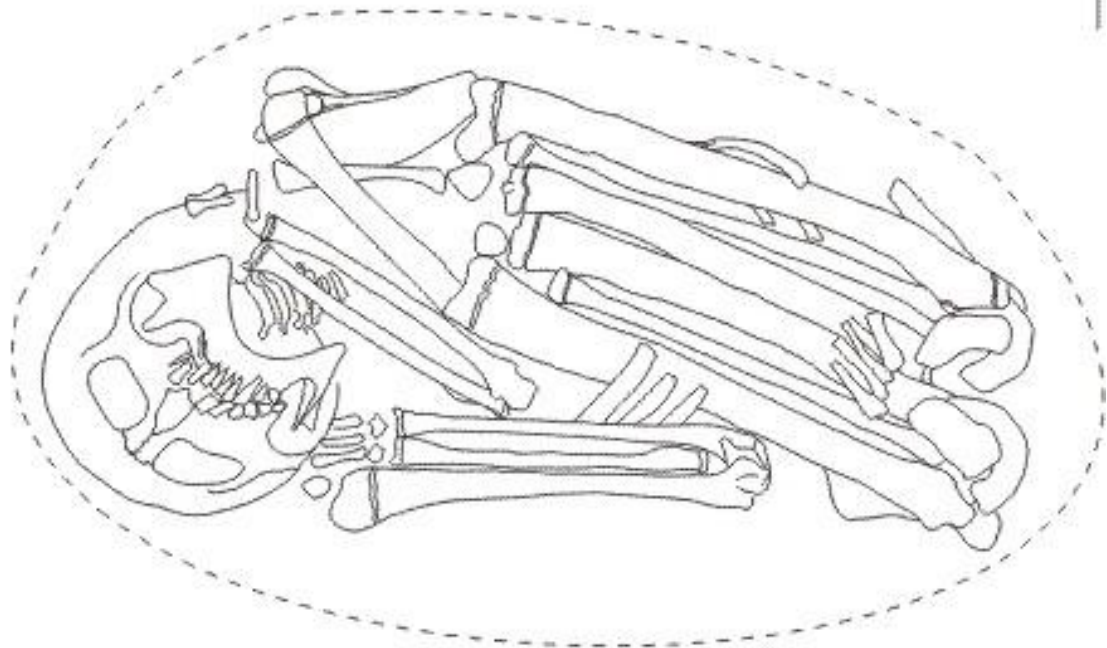

SE A. CF 535

Contexto Funerario 538

Ubicación:

Sector: SE-A
Unidad de Excavación: S 100-107, E 50-55

Estructura Funeraria:

Tipo de pozo: Pozo con cámara lateral
Marcador: Ausente
Sello de la Cámara: Presente

Individuos:

Individuo I:

Sexo: Femenino
Edad: 35 a 40 años
Posición: Sentado y flexionado
Orientación: Este

Individuo II:

Sexo: Indeterminado
Edad: 8 a 16 meses
Posición: Desarticulado

Secuencia de deposición:

Originalmente fue colocado el individuo II, luego se reabre el pozo para depositar al individuo I, arrojando y desarticulando al primero en este proceso.

Asociaciones:

Código:	Descripción:	Ubicación:
C 1	Cántaro	En la boca del pozo
C 2	Cántaro esférico sin cuello	En la boca del pozo
C 3	Cántaro esférico sin cuello	En la boca del pozo
Ha 4	Huesos de batracio	En el sello de la cámara
I-C 1	Tazón	Delante
I-C 2	Cántaro	A la izquierda

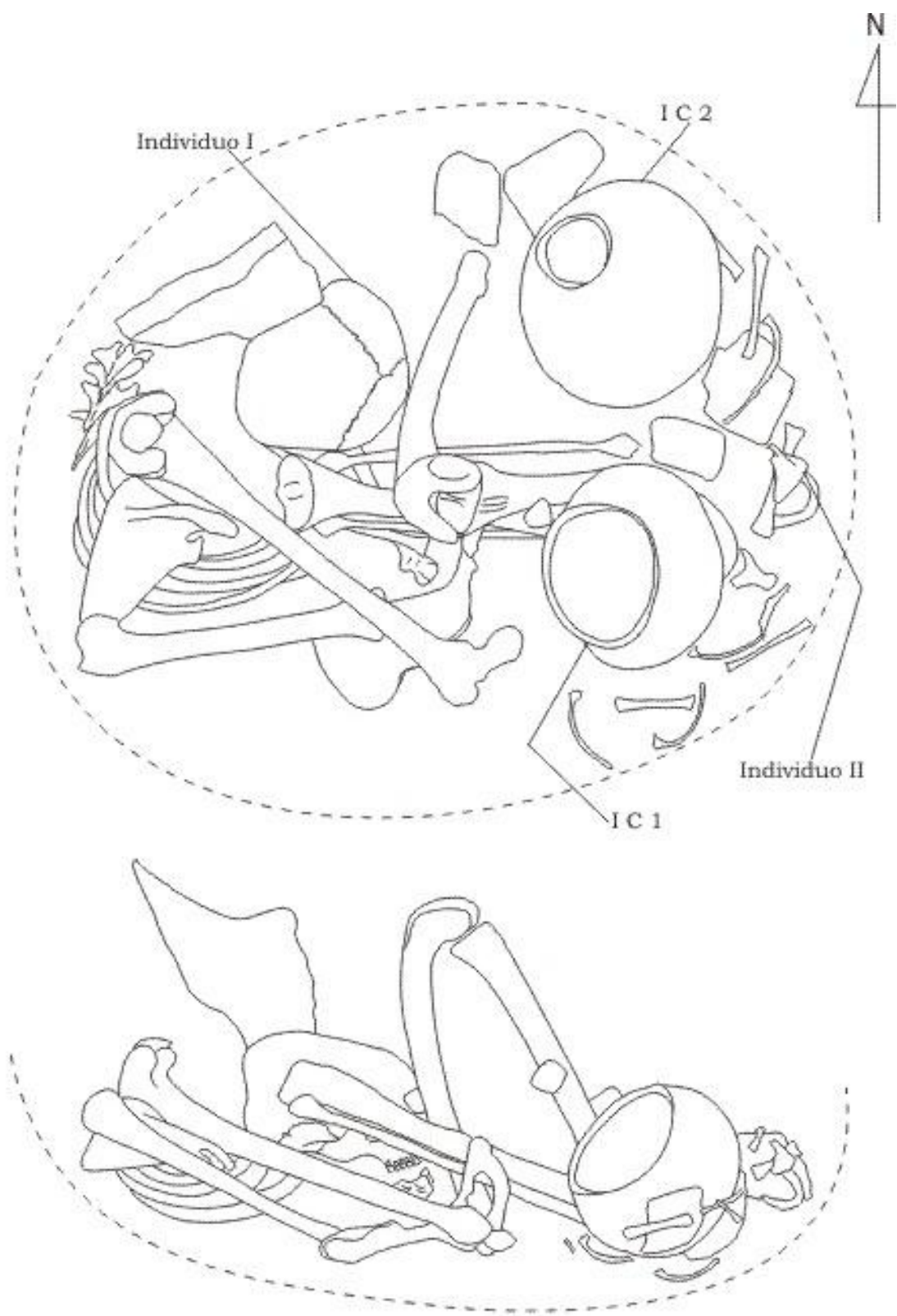

SE A. CF 538 I y II

Contexto Funerario 539

Ubicación:

Sector: SE-A
Unidad de Excavación: S 100-107, E 50-55

Estructura Funeraria:

Tipo de pozo: Pozo con cámara en el fondo
Marcador: Presente
Sello de la Cámara: Presente

Individuos:

Individuo I:

Sexo: Indeterminado
Edad: 3 a 6 meses
Posición: Desarticulado

Individuo II:

Sexo: Indeterminado
Edad: Perinatal
Posición: Sentado y flexionado
Orientación: Este

Secuencia de deposición:

Originalmente depositaron al individuo I, luego éste fue desplazado y desarticulado en la reapertura del pozo para inhumar al individuo II.

Asociaciones:

Código:	Descripción:	Ubicación:
II-C 1	Olla elipsoide horizontal	A la derecha

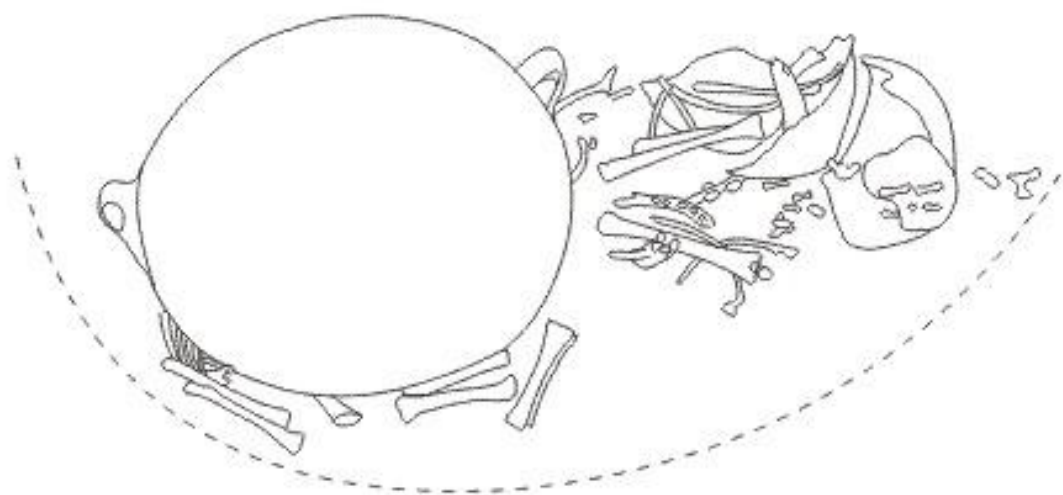
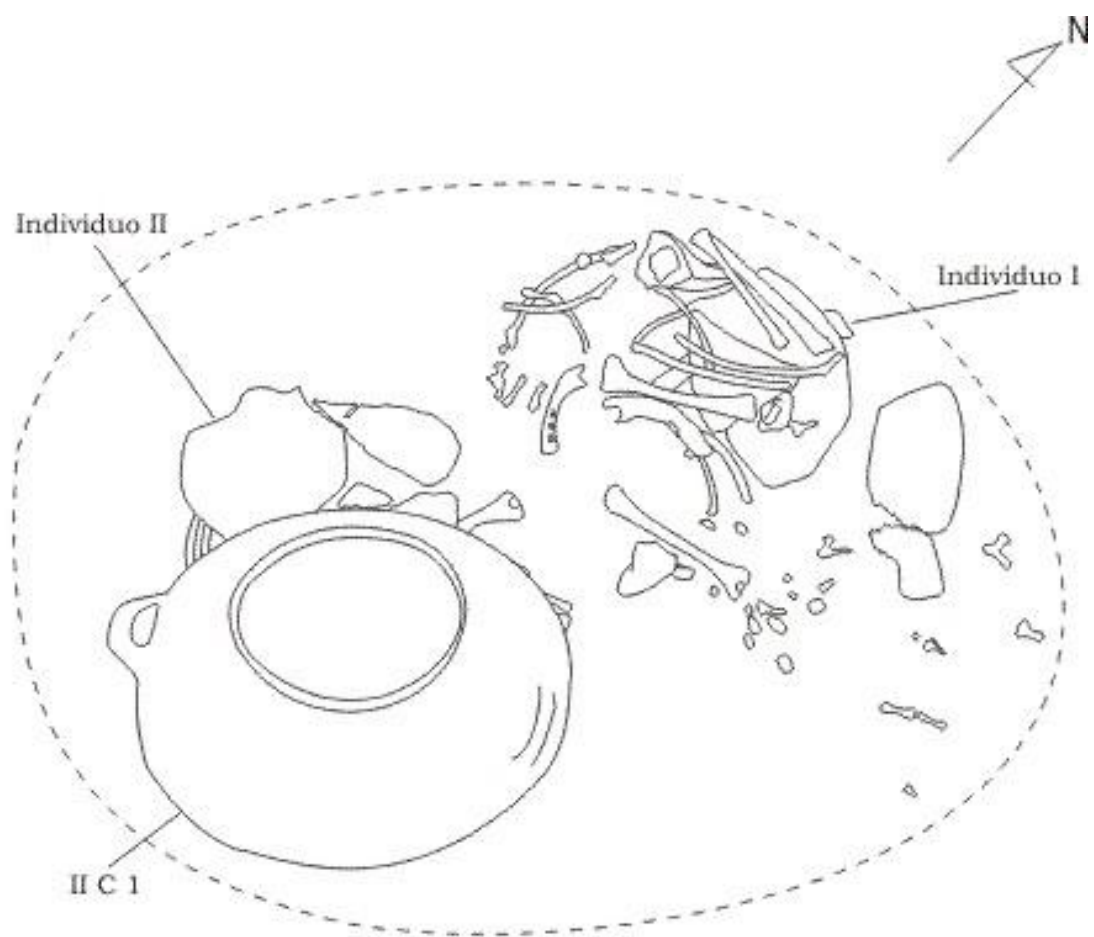

SE A. CF 539 I y II

Contexto Funerario 542

Ubicación:

Sector: SE-A
Unidad de Excavación: S 100-107, E 45-50

Estructura Funeraria:

Tipo de pozo: Pozo con cámara en el fondo
Marcador: Presente
Sello de la Cámara: Presente

Individuos:

Individuo I:

Sexo: Indeterminado
Edad: Perinatal
Posición: Sentado y flexionado
Orientación: Sudeste

Individuo II:

Sexo: Indeterminado
Edad: Perinatal
Posición: Sentado y flexionado
Orientación: Sudeste

Secuencia de deposición:

Primero se depositó al individuo II y luego al I. No hay evidencias que indiquen proceso de reapertura del pozo, se trata de un solo evento cuyo orden en la deposición es evidente ya que la parte derecha del cuerpo del II se encuentra debajo del individuo I.

Asociaciones:

Sin asociaciones

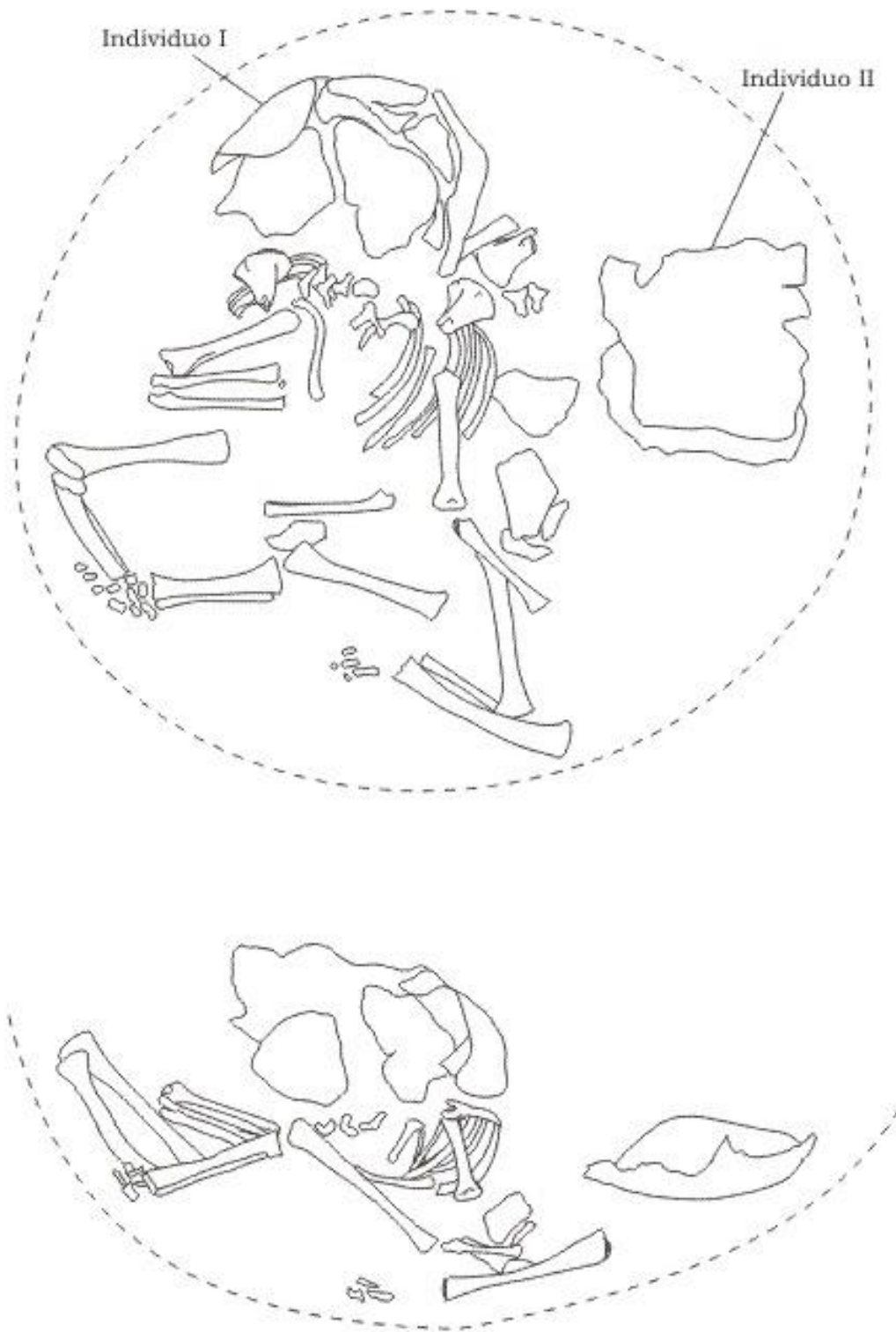

SE A. CF 542 I y II

Contexto Funerario 543

Ubicación:

Sector: SE-A
Unidad de Excavación: S 90-107, E 35-40

Estructura Funeraria:

Tipo de pozo: Pozo con cámara en el fondo
Marcador: Presente
Sello de la Cámara: Ausente

Individuos:

Individuo I:

Sexo: Indeterminado
Edad: Perinatal
Posición: Sentado y flexionado
Orientación: Noreste

Individuo II:

Sexo: Masculino
Edad: 40 a 49 años
Posición: Sentado y flexionado
Orientación: Noreste

Individuo III:

Sexo: Probablemente masculino
Edad: 30 a 40 años
Posición: Desarticulado

Individuo IV:

Sexo: Indeterminado
Edad: Perinatal
Posición: Desarticulado

Secuencia de deposición:

Originalmente se depositó al individuo IV, el cual fue removido para inhumar al individuo III, sin embargo éste a su vez fue arrimado al reabrir el pozo para depositar al individuo II; un hueso del individuo III se encontró junto con los huesos del IV. Finalmente en un último evento, se colocó al individuo I a mitad de la antecámara del pozo.

Asociaciones:

Código:	Descripción:	Ubicación:
Li 1	Porra circular maciza	Desplazada
C 2	Olla	A la derecha del individuo II
Ha 3	Raedera sobre escápula	Delante
Ha 4	Raedera sobre escápula	Desplazada
II-Ha 5	Cuchareta de tipo 2	Sobre la espalda del individuo
II-H 6 (tres artefactos)	Rectangular plano	Sobre la espalda del individuo

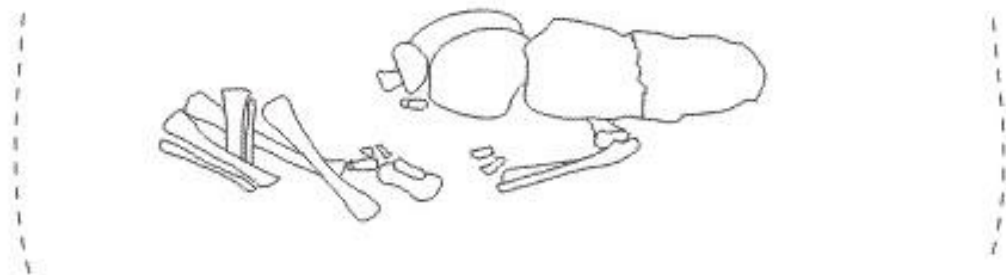
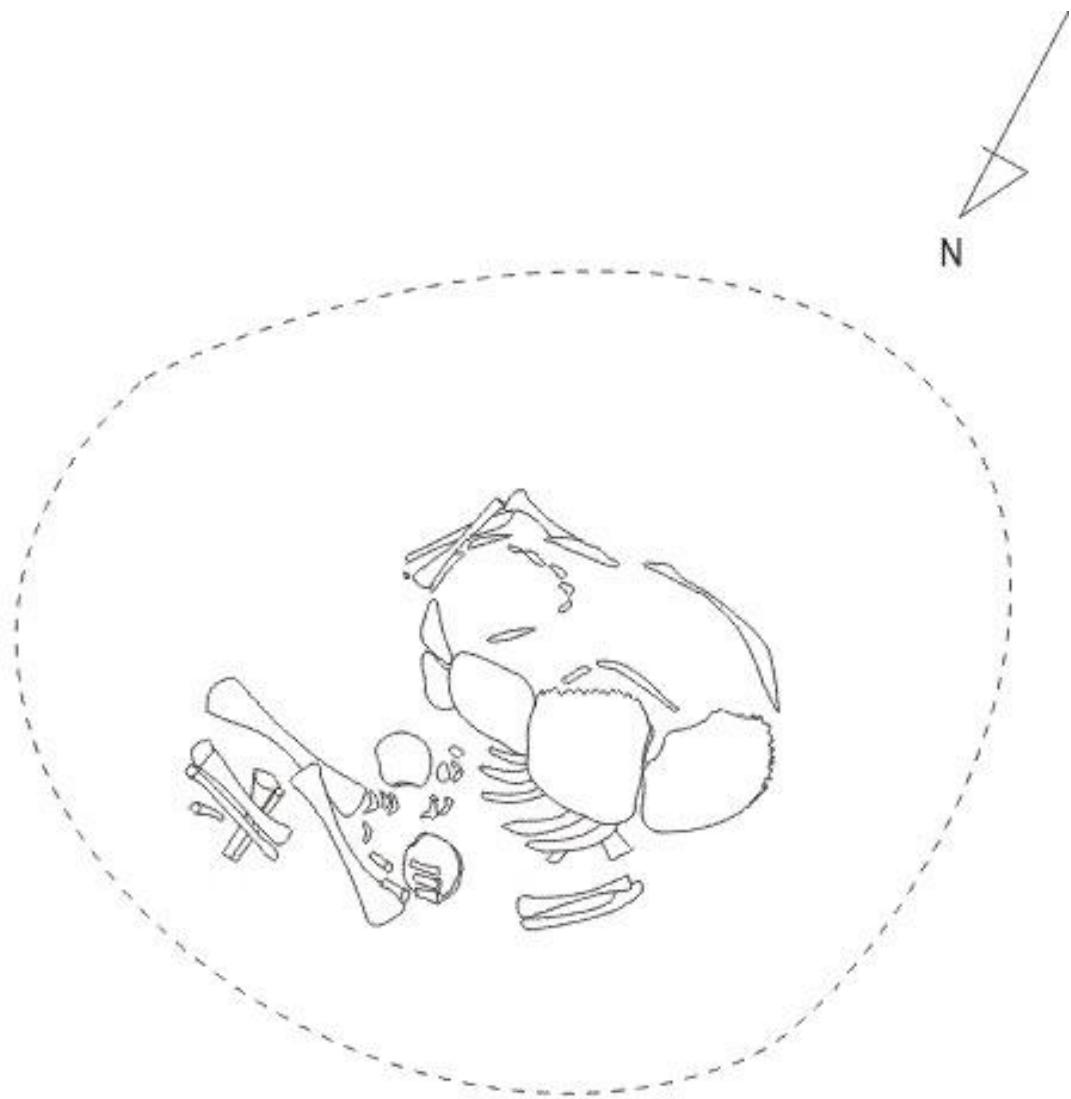

SE A. CF 543 I

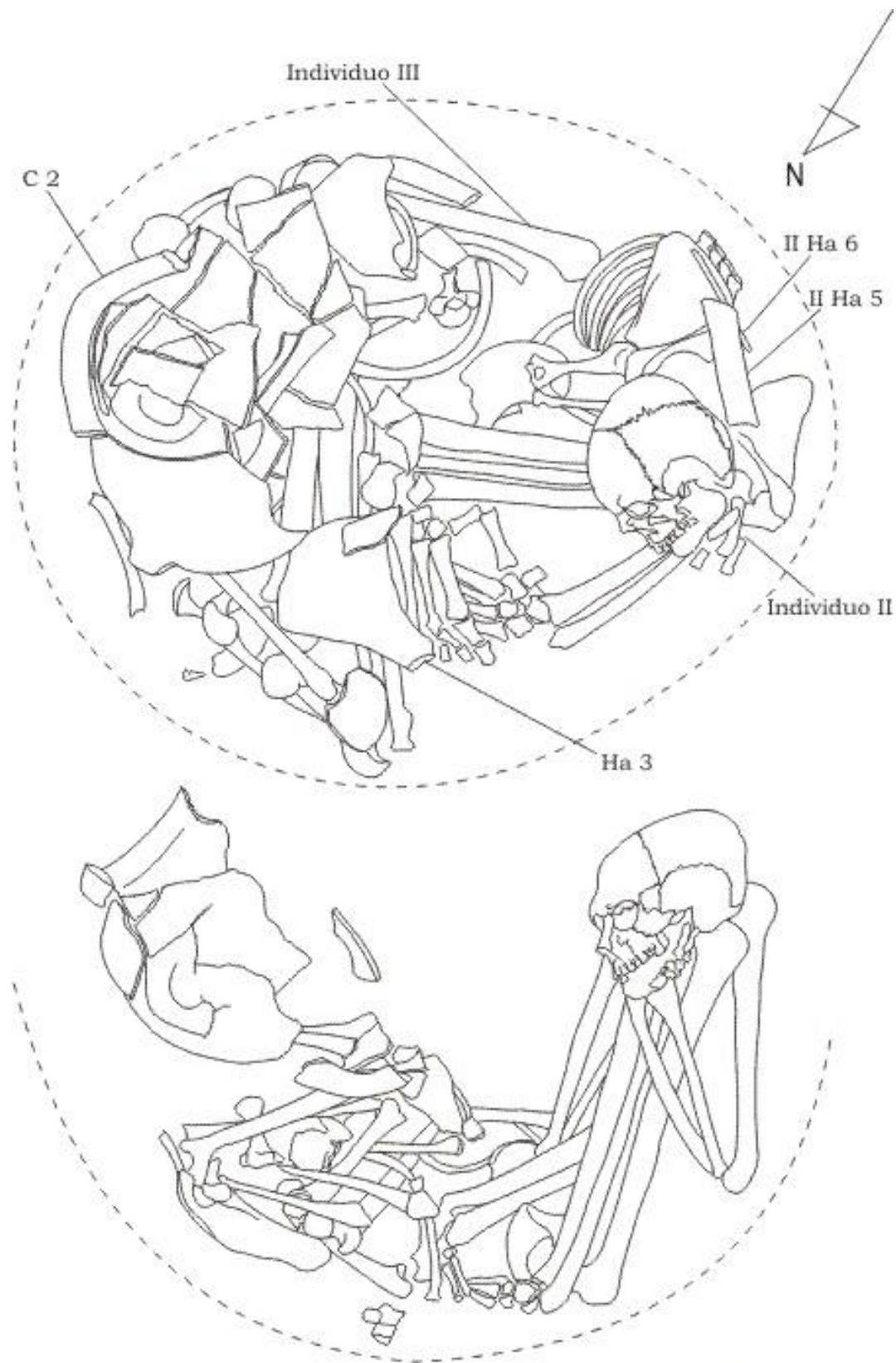

SE A. CF 543 II y III

Contexto Funerario 544

Ubicación:

Sector: SE-A
Unidad de Excavación: S 100-107, E 40-45

Estructura Funeraria:

Tipo de pozo: Falta información, la matriz se desvía hacia el perfil
Marcador: Presente
Sello de la Cámara: Presente

Asociaciones:

Código:	Descripción:	Ubicación:
C 1	Cántaro esférico de cuello bajo	En antecámara

Nota: Contexto parcialmente excavado, la matriz se desvía hacia el perfil

Contexto Funerario 545

Ubicación:

Sector: SE-A
Unidad de Excavación: S 100-107, E 50-55

Estructura Funeraria:

Tipo de pozo: Pozo simple
Marcador: Presente
Sello de la Cámara: Presente

Individuo:

Sexo: Indeterminado
Edad: Perinatal
Posición: Sentado y flexionado
Orientación: Sudeste

Asociaciones:

Código:	Descripción:	Ubicación:
Ma 1	Cuentas	Desplazadas

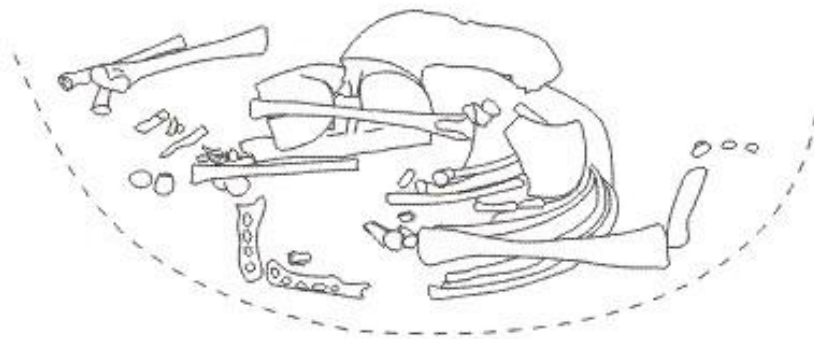
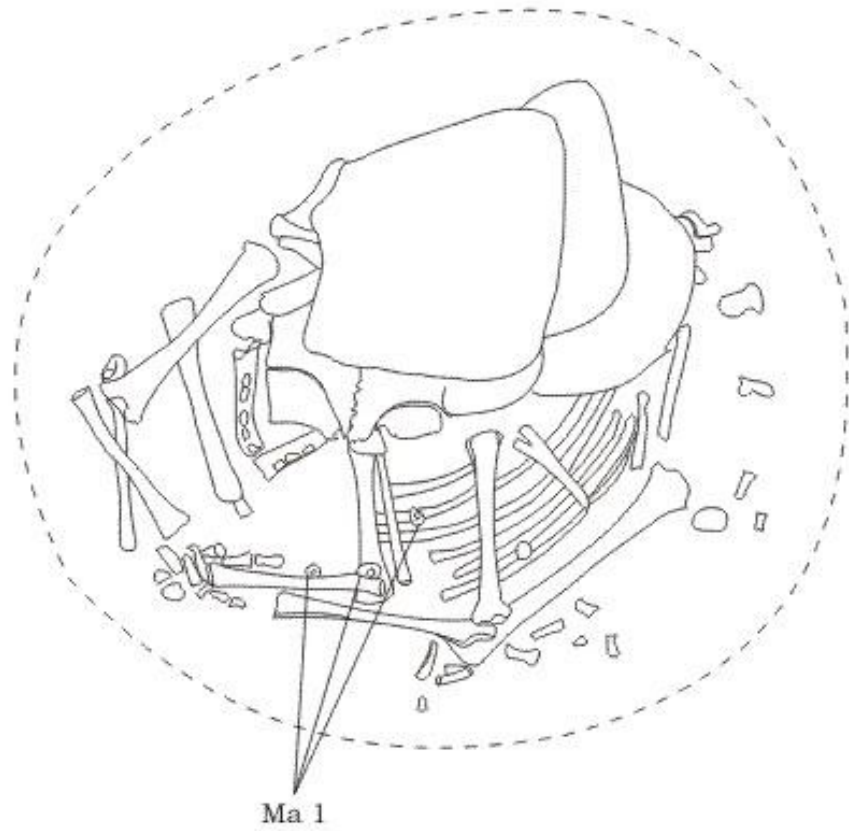

SE A. CF 545

Contexto Funerario 547

Ubicación:

Sector: SE-A
Unidad de Excavación: S 100-107, E 45-50

Estructura Funeraria:

Tipo de pozo: Pozo simple
Marcador: Presente
Sello de la Cámara: Ausente

Individuo:

Sexo: Masculino
Edad: 25 a 30 años
Posición: Sentado y flexionado
Orientación: Este

Asociaciones:

Código:	Descripción:	Ubicación:
C 1	Cántaro esférico de cuello bajo	En la boca del pozo
C 2	Cántaro esférico sin cuello	En la boca del pozo
Ha 3	Huesos de ave	A la izquierda
H 4	Gancho de estófica de hueso, tipo 3	A la izquierda
H 5	Gancho de estófica de hueso, tipo 2	A la izquierda
H 6	Aguja circular con cabeza	A la izquierda
H 7	Aguja	A la izquierda

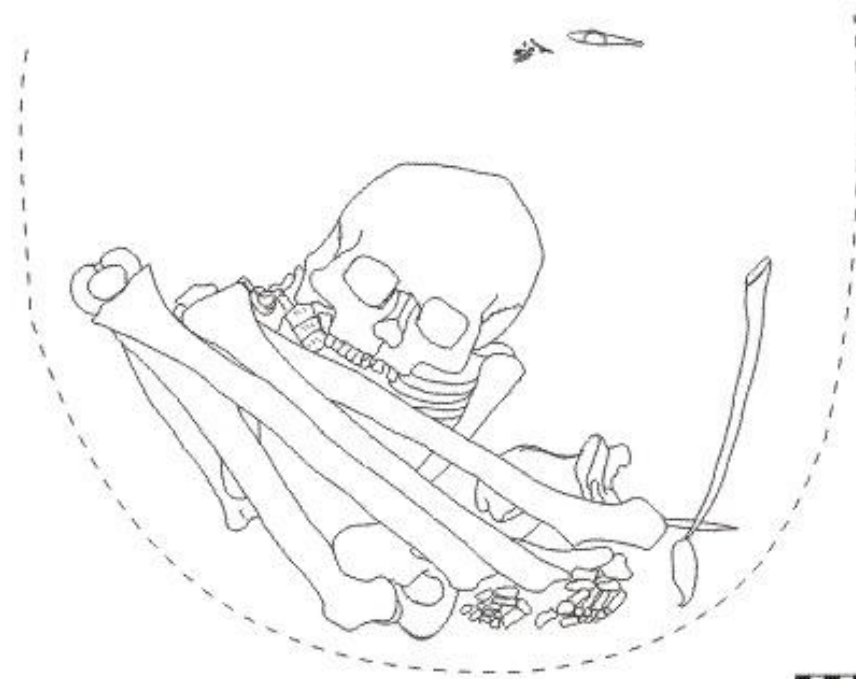
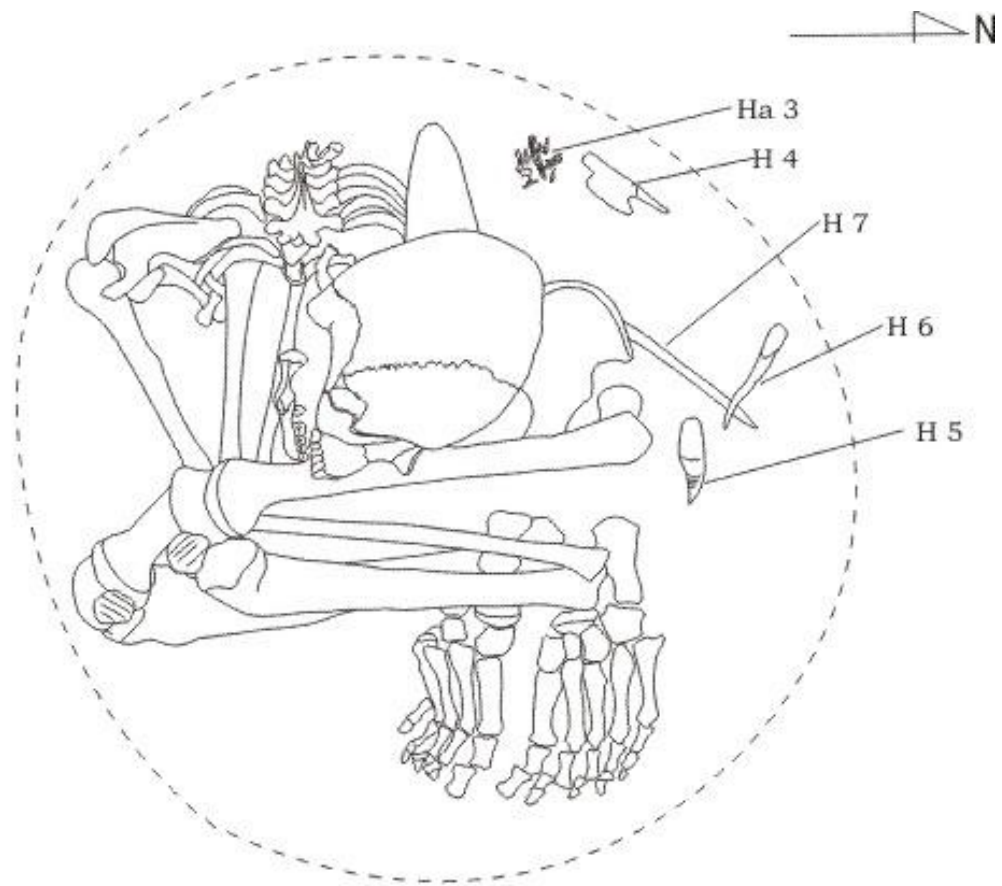

SE A. CF 547

Contexto Funerario 548

Ubicación:

Sector: SE-A
Unidad de Excavación: S 100-107, E 40-45

Estructura Funeraria:

Tipo de pozo: Pozo con cámara en el fondo
Marcador: Presente
Sello de la Cámara: Presente

Individuo:

Sexo: Indeterminado
Edad: 3 a 5 años
Posición: Sentado y flexionado
Orientación: Noreste

Asociaciones:

Código:	Descripción:	Ubicación:
C 1	Olla ovoide invertida	A la derecha
C 2	Botella elipsoide horizontal	Detrás
C 3	Plato hondo	A la derecha
C 4	Botella elipsoide horizontal	Delante
Co 5 y Co 6	Aretes con metal	Ambos
Co 7	Collar de tipo B	Cuello del individuo

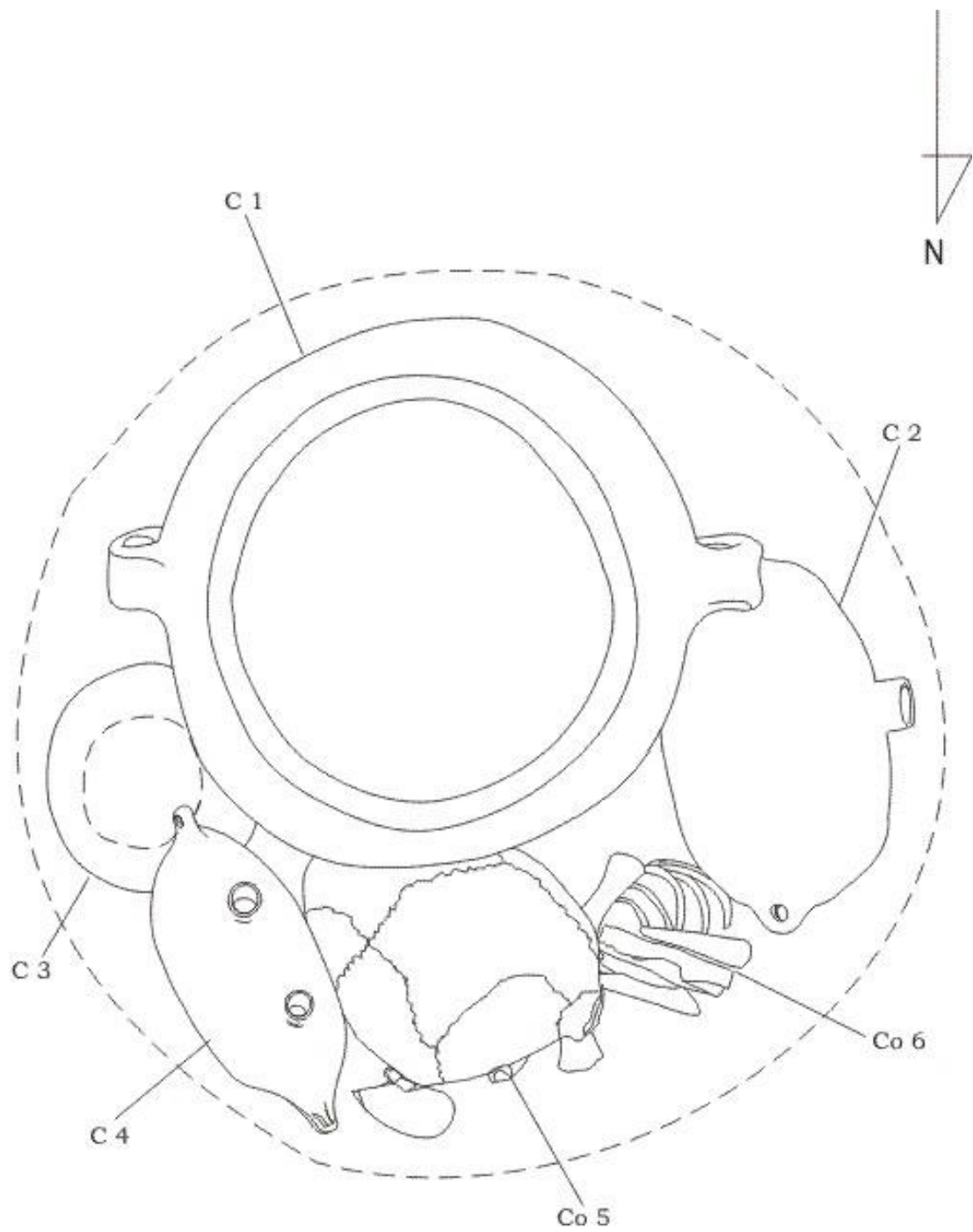

SE A. CF 548 Planta

Contexto Funerario 550

Ubicación:

Sector: SE-A
Unidad de Excavación: S 100-107, E 50-55

Estructura Funeraria:

Tipo de pozo: Pozo simple
Marcador: Presente
Sello de la Cámara: Ausente

Individuo:

Sexo: Probablemente femenino
Edad: 14 a 17 años
Posición: Sentado y flexionado
Orientación: Sudeste

Asociaciones:

Código:	Descripción:	Ubicación:
Me 1, Me 2 y Me 3	Aretes de metal	Ambos
Co 8 y Ma 5	Collar con metal	Cuello del individuo
Co 7	Agrupación con metal	Derecha

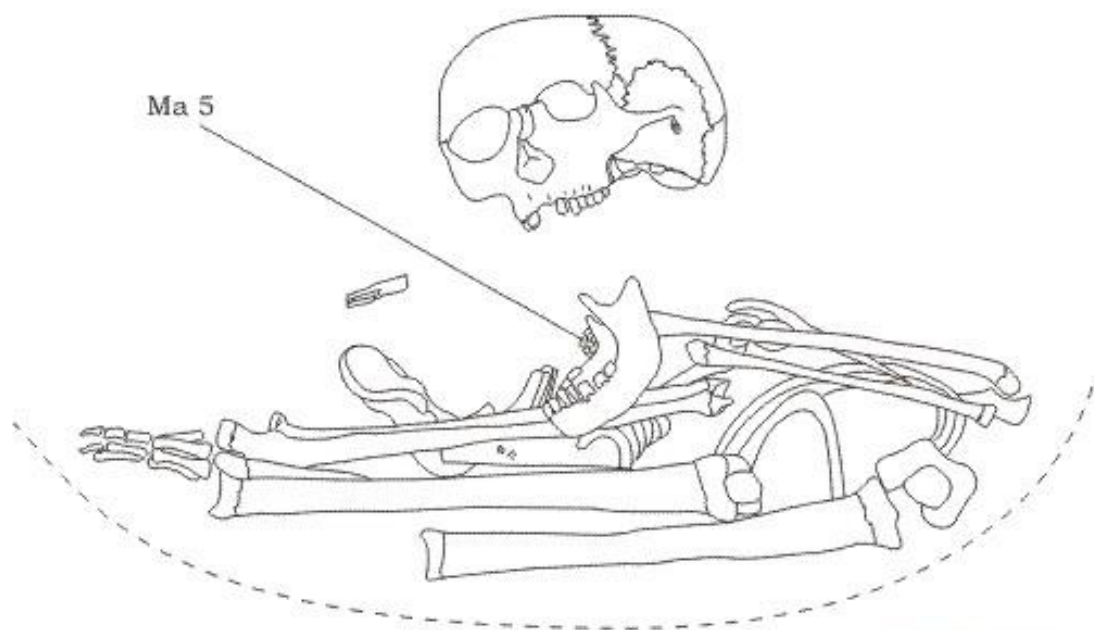
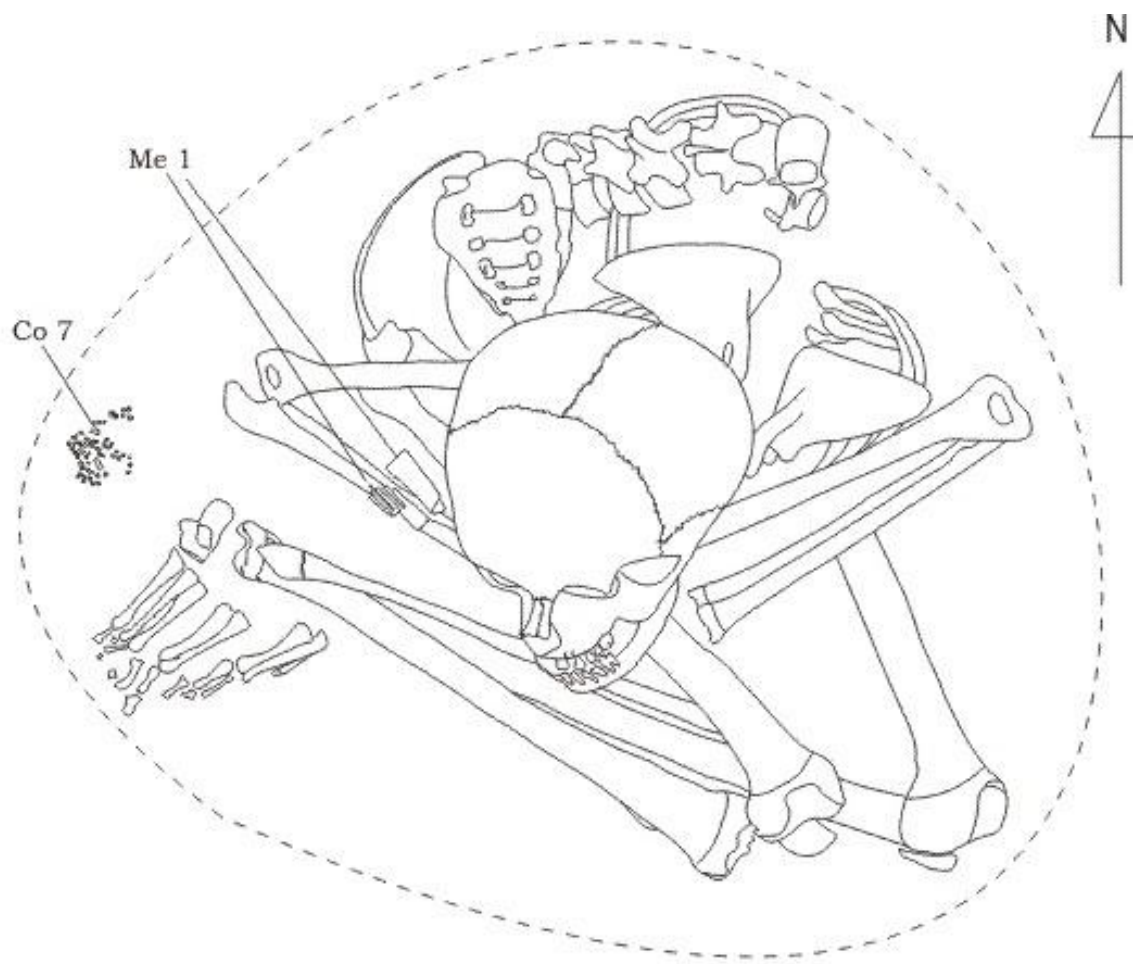

0 5 10cms.

SE A. CF 550

Contexto Funerario 559

Ubicación:

Sector:

SE-A

Unidad de Excavación:

S 100-107, E 50-55

Estructura Funeraria:

Tipo de pozo:

Pozo con cámara lateral

Marcador:

Ausente

Sello de la Cámara:

Presente

Individuo:

Sexo:

Indeterminado

Edad:

5 a 6 años

Posición:

Sentado y flexionado

Orientación:

Noreste

Asociaciones:

Código:

Descripción:

Ubicación:

Me 1

Adorno sobre envoltorio

Sobre la espalda del individuo

Me 2

No definido: lámina

Desplazada

Me 3

No definido: lámina

Desplazada

Me 4

No definido: lámina

Desplazada

Me 5

No definido: lámina

Desplazada

Me 6

No definido: lámina

Desplazada

Me 7

Diadema

Sobre la frente del individuo

Me 8

No definido: lámina

Desplazada

C 9

Botella figurativa

Delante

C 10

Olla elipsoide horizontal

A la derecha

Ma 11

Agrupación de tipo C

A la izquierda

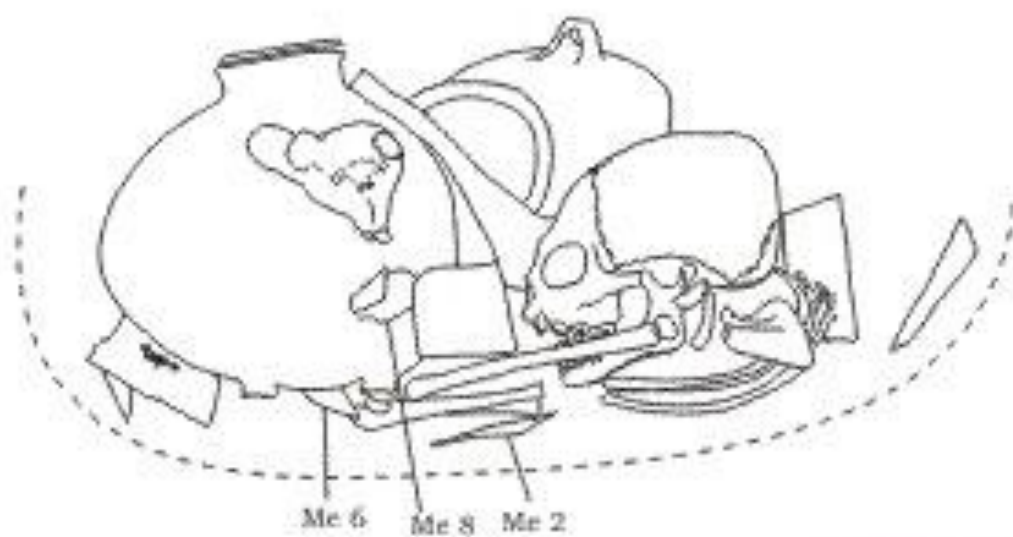
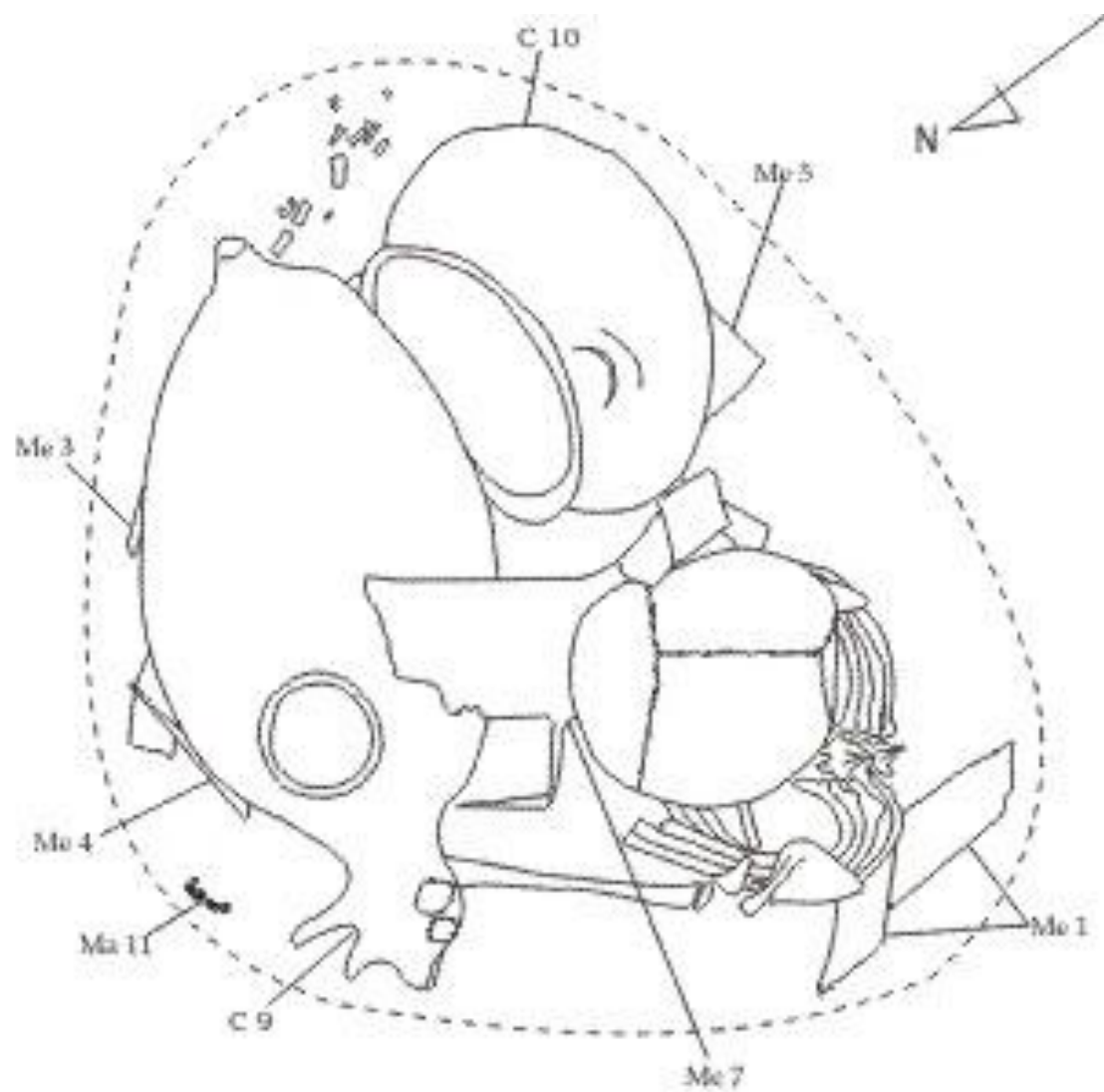

SE A. CF 559

Contexto Funerario 560

Ubicación:

Sector: SE-A
Unidad de Excavación: S 100-107, E 50-55

Estructura Funeraria:

Tipo de pozo: Pozo con cámara en el fondo
Marcador: Ausente
Sello de la Cámara: Presente

Individuo:

Sexo: Probablemente masculino
Edad: 17 a 20 años
Posición: Sentado y flexionado
Orientación: Este

Asociaciones:

Código:	Descripción:	Ubicación:
Li 1	Tableta	A la derecha
Li 2	Tableta	A la derecha
Li 3	Alisador	A la derecha
Mi 4	Limonita	A la derecha
Mi 5	Hematita	Junto al tórax
H 6	Wichuña	A la derecha
H 7	Tubo o quena	A la derecha
H 8	Tubo o quena	A la derecha
Ma 9	Collar de tipo A	Cuello del individuo

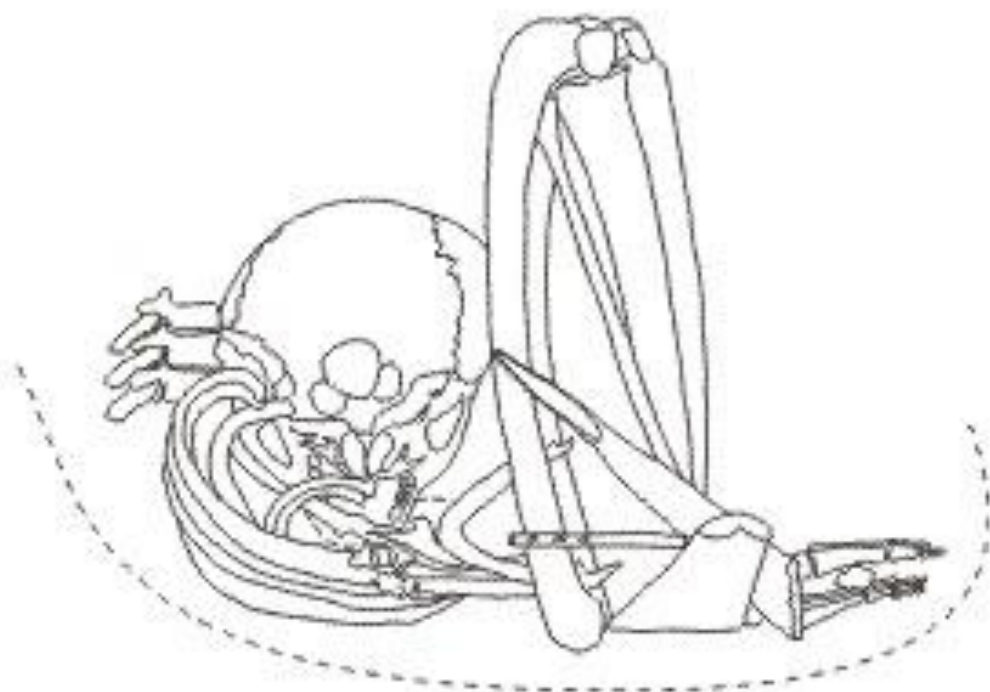
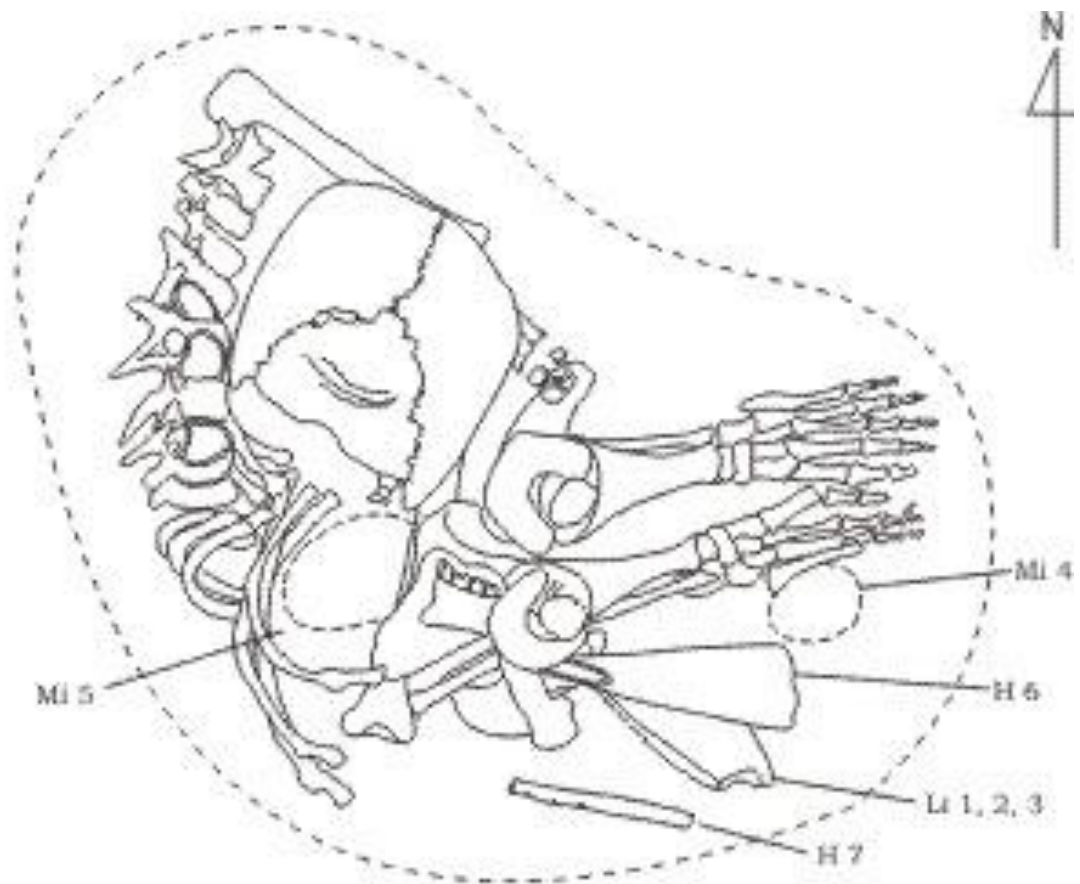

SE A. CF 560

Contexto Funerario 562

Ubicación:

Sector: SE-A
Unidad de Excavación: S 100-107, E 45-50

Estructura Funeraria:

Tipo de pozo: Pozo con cámara lateral
Marcador: Ausente
Sello de la Cámara: Presente

Individuo:

Sexo: Indeterminado
Edad: 3 a 9 meses
Posición: Sentado y flexionado
Orientación: Noreste

Asociaciones:

Sin asociaciones



SE A. CF 562

Contexto Funerario 563

Ubicación:

Sector: SE-A
Unidad de Excavación: S 100-107, E 50-55

Estructura Funeraria:

Tipo de pozo: Pozo con cámara en el fondo
Marcador: Ausente
Sello de la Cámara: Presente

Individuos:

Individuo I:

Sexo: Indeterminado
Edad: Perinatal
Posición: Desarticulado

Individuo II:

Sexo: Indeterminado
Edad: Perinatal
Posición: Desarticulado

Individuo III:

Sexo: Indeterminado
Edad: 8 a 16 meses
Posición: Sentado y flexionado
Orientación: Noreste

Secuencia de deposición:

Originalmente se habrían depositado a los individuos I y II, estos fueron arrimados al reabrir el pozo para colocar al individuo III.

Asociaciones:

Código:	Descripción:	Ubicación:
III-C 1	Botella frejoloide	A la izquierda
III-Co 2	Agrupación con metal	A la izquierda
III-Co 3	Agrupación con metal	A la izquierda

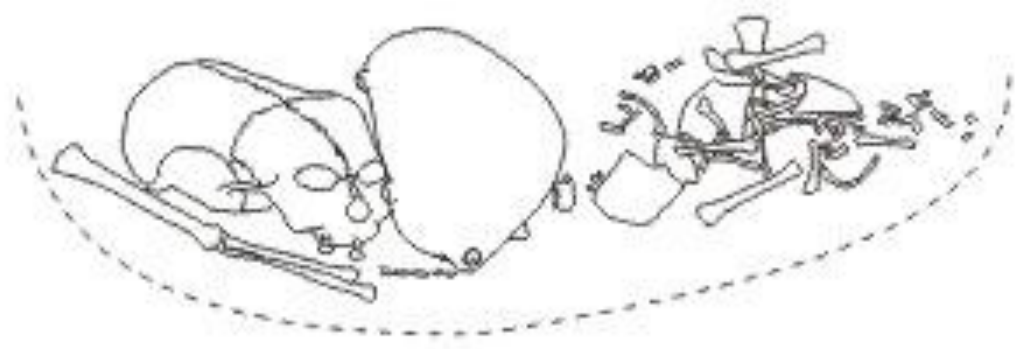
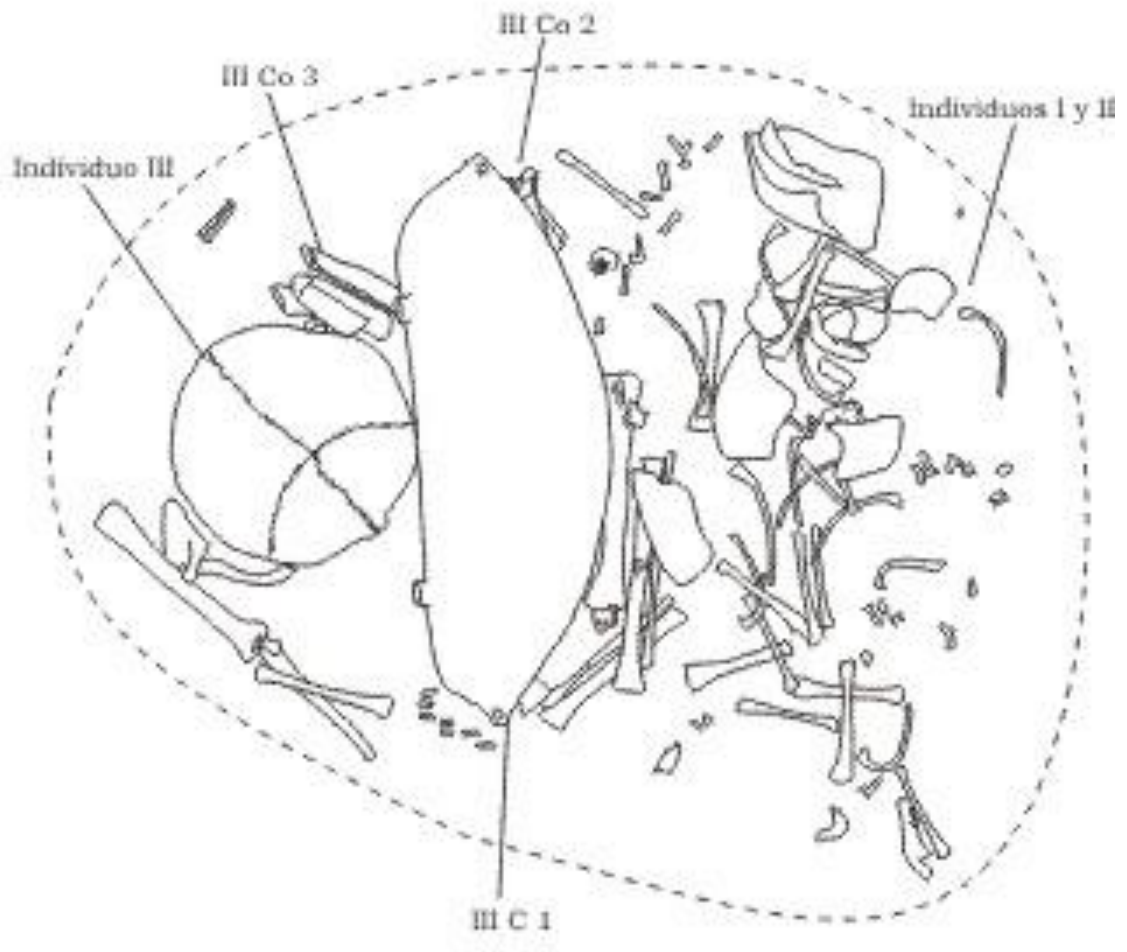
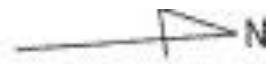

SE A. CF 563 I, II y III

Contexto Funerario 564

Ubicación:

Sector: SE-A
Unidad de Excavación: S 100-107, E 40-45

Estructura Funeraria:

Tipo de pozo: Pozo con cámara lateral
Marcador: Ausente
Sello de la Cámara: Presente

Individuo:

Sexo: Indeterminado
Edad: Perinatal
Posición: Sentado y flexionado
Orientación: Sudoeste

Asociaciones:

Sin asociaciones

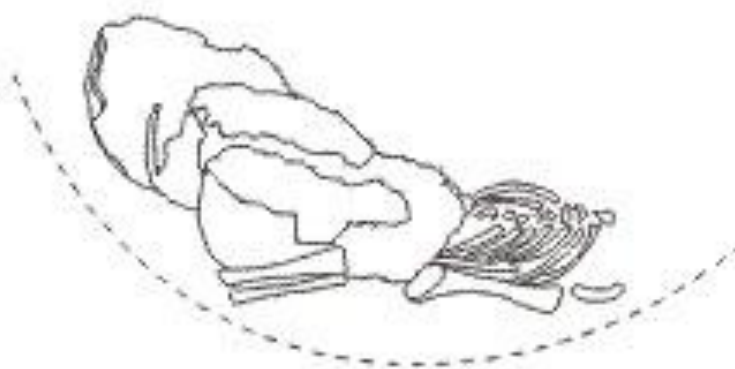

SE A. CF 564

Contexto Funerario 565

Ubicación:

Sector: SE-A
Unidad de Excavación: S 90-107, E 35-40

Estructura Funeraria:

Tipo de pozo: Pozo con cámara en el fondo
Marcador: Ausente
Sello de la Cámara: Presente

Individuo:

Sexo: Indeterminado
Edad: 2 a 4 años
Posición: Sentado y flexionado
Orientación: Noroeste

Asociaciones:

Código:	Descripción:	Ubicación:
C 1	Olla elipsoide horizontal	Detrás
C 2	Olla elipsoide horizontal	A la derecha
C 3	Olla miniatura	Detrás
C 4	Olla miniatura	A la derecha
C 5	Olla miniatura	A la derecha
C 6	Botella miniatura	Detrás
C 7	Botella miniatura	A la derecha
C 8	Plato hondo	A la izquierda
Co 9	Collar de tipo D	Cuello del individuo

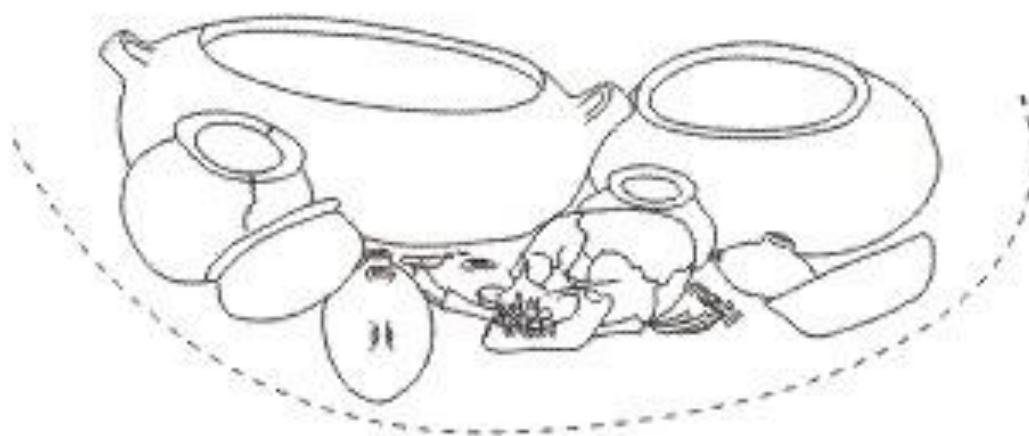
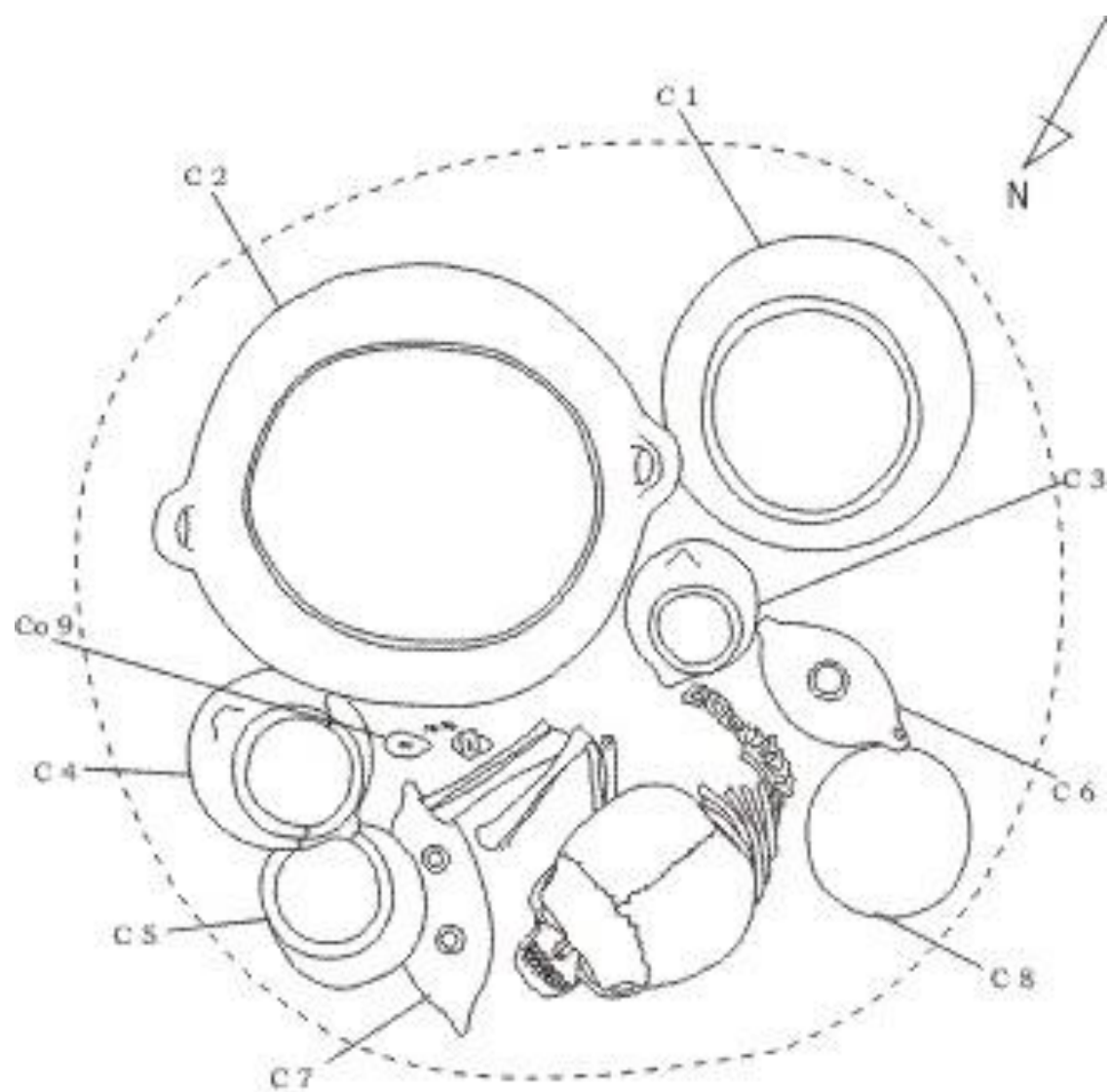

SE A. CF 565

Contexto Funerario 566

Ubicación:

Sector: SE-A
Unidad de Excavación: S 90-107, E 35-40

Estructura Funeraria:

Tipo de pozo: Pozo simple
Marcador: Ausente
Sello de la Cámara: Ausente

Individuo:

Sexo: Masculino
Edad: 35 a 45 años
Posición: Sentado y flexionado
Orientación: Sudoeste

Asociaciones:

Código:	Descripción:	Ubicación:
Me 1, Me 2 y Co 3	Adorno sobre envoltorio	Rodeando el tórax

Nota:

Este individuo no presentaba cráneo, ni brazos, ni pies; se pudieron apreciar las respectivas huellas de corte.

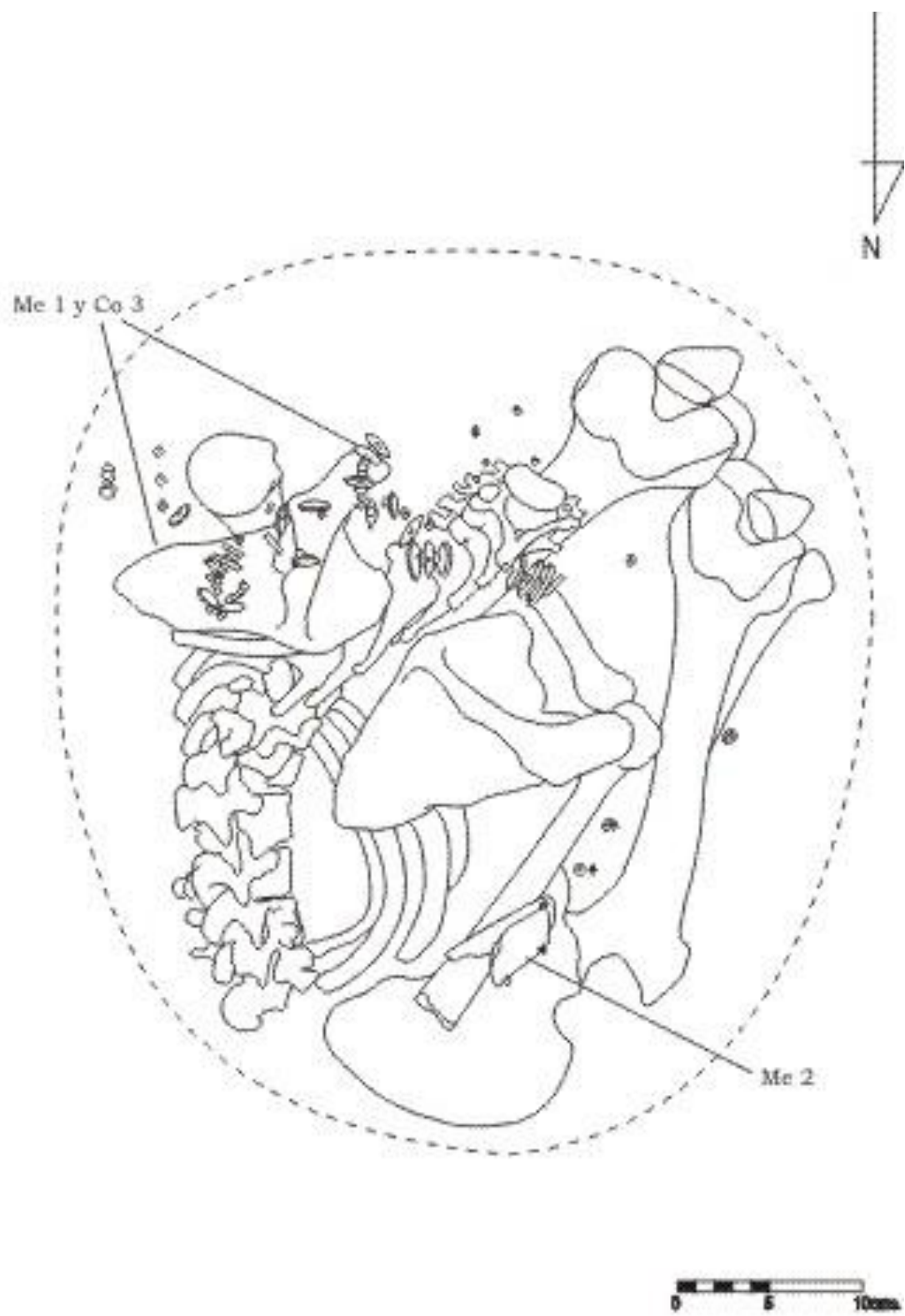

SE A. CF 566 Planta

Contexto Funerario 567

Ubicación:

Sector: SE-A
Unidad de Excavación: S 90-107, E 35-40

Estructura Funeraria:

Tipo de pozo: Pozo con cámara en el fondo
Marcador: Presente
Sello de la Cámara: Ausente

Individuo:

Sexo: Masculino
Edad: 40 a 46 años
Posición: Sentado y flexionado
Orientación: Noreste

Asociaciones:

Código:	Descripción:	Ubicación:
H 1	Wichuña	A la derecha
H 2	Raederas sobre escápula	Entre las piernas del individuo
H 3	Quena de tipo B	Entre las piernas del individuo

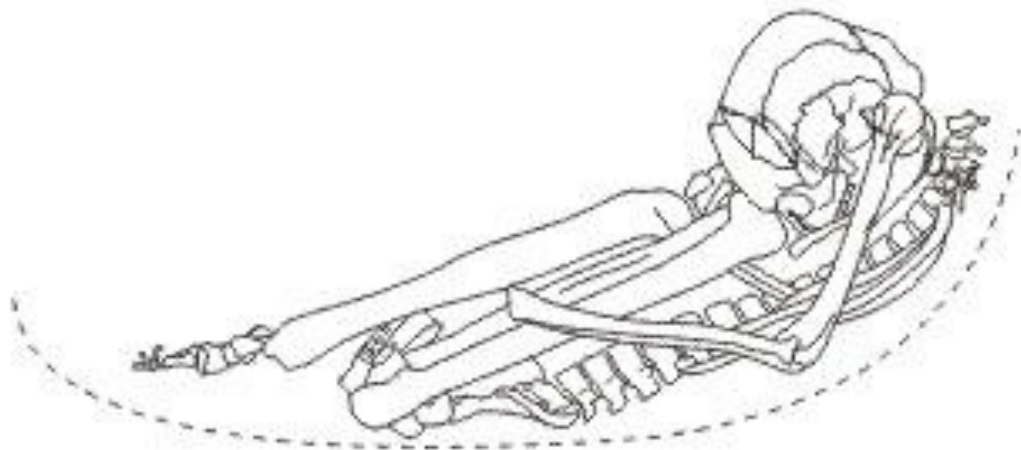
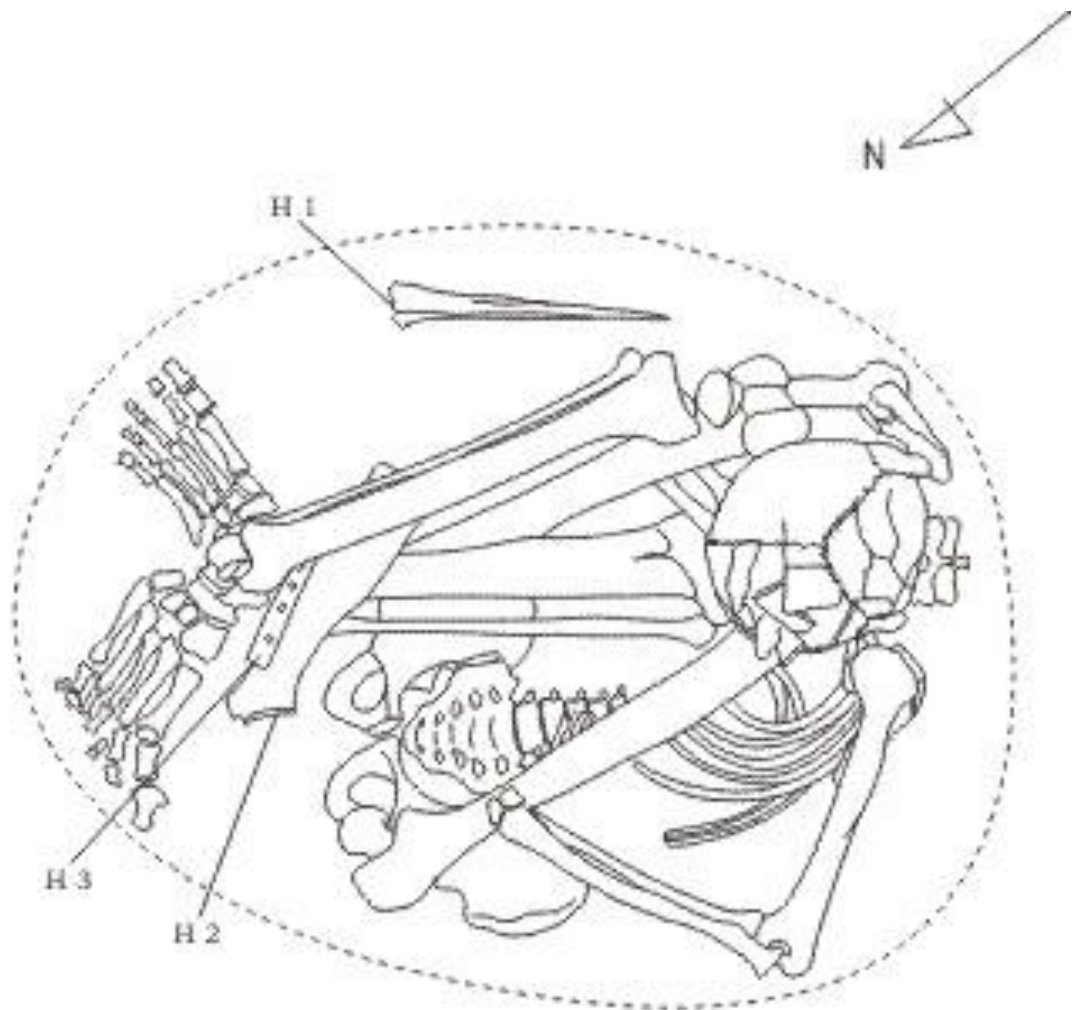

SE A. CF 567

Contexto Funerario 568

Ubicación:

Sector: SE-A
Unidad de Excavación: S 90-107, E 35-40

Estructura Funeraria:

Tipo de pozo: Pozo con cámara en el fondo
Marcador: Presente
Sello de la Cámara: Presente

Individuo:

Sexo: Indeterminado
Edad: Perinatal
Posición: Sentado y flexionado
Orientación: Este

Asociaciones:

Código:	Descripción:	Ubicación:
C 1	Cántaro ovoide de cuello bajo	En la boca del pozo
C 2	Cántaro esférico de cuello bajo	En la boca del pozo

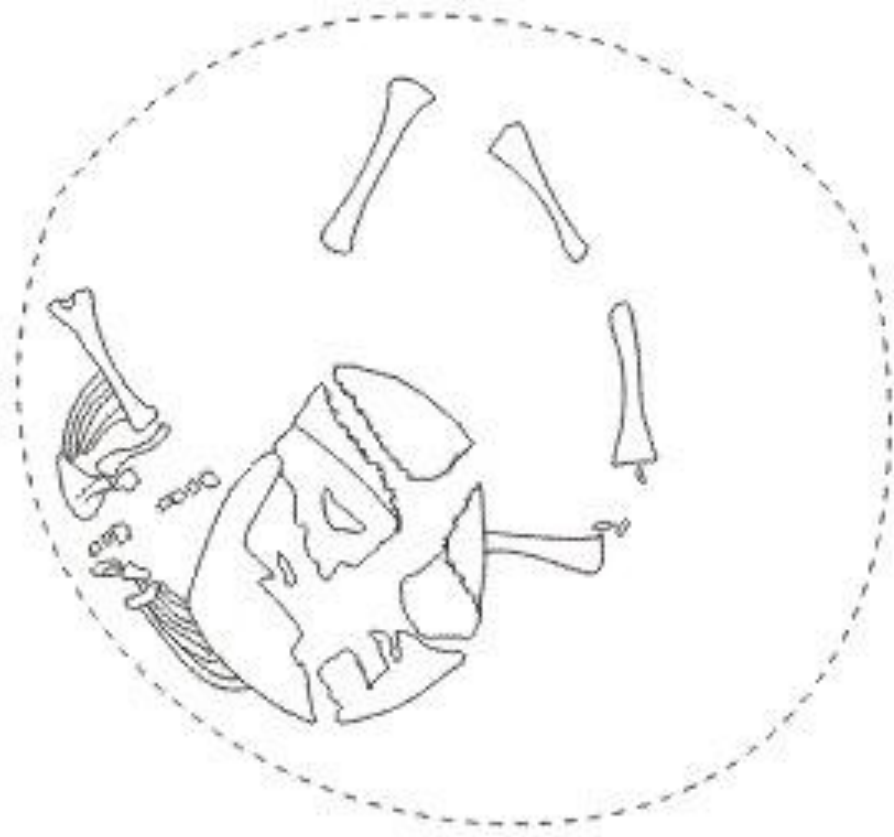

SE A. CF 568 Planta

Contexto Funerario 569

Ubicación:

Sector: SE-A
Unidad de Excavación: S 90-107, E 35-40

Estructura Funeraria:

Tipo de pozo: Pozo con cámara en el fondo
Marcador: Ausente
Sello de la Cámara: Presente

Individuo:

Sexo: Indeterminado
Edad: Perinatal
Posición: Sentado y flexionado
Orientación: Este

Asociaciones:

Código:	Descripción:	Ubicación:
H 1	Agrupación de tipo B	Junto al hombro derecho



SE A. CF 569 Planta

Contexto Funerario 570 / 572

Ubicación:

Sector: SE-A
Unidad de Excavación: S 90-107, E 35-40

Estructura Funeraria:

Tipo de pozo: Pozo con cámara en el fondo
Marcador: Presente
Sello de la Cámara: Presente

Individuos:

Individuo I:

Sexo: Femenino
Edad: 30 a 39 años
Posición: Desarticulado

Individuo II:

Sexo: Femenino
Edad: 40 a 50 años
Posición: Sentado y flexionado
Orientación: Este

Individuo III:

Sexo: Femenino
Edad: 20 a 29 años
Posición: Sentado y flexionado
Orientación: Este

Individuo IV:

Sexo: Indeterminado
Edad: 2 a 4 años
Posición: Sentado y flexionado
Orientación: Este

Secuencia de deposición:

En la base de la cámara funeraria se depositaron los individuos III y IV, el III ligeramente por encima del IV. Encima, aunque no directamente, se colocó al individuo II. El individuo I se registró en un nivel superior a la altura de la entrada de la cámara funeraria, este individuo fue removido en el proceso de reapertura de este pozo; la matriz original de este individuo es la que en niveles de boca del pozo se registró como 572.

Asociaciones:

Código:	Descripción:	Ubicación:
C 10	Olla	Delante del individuo II
C 11	Olla	Delante del individuo II
C 12	Olla	A la izquierda del individuo II
C 13	Botella	Delante de individuos III y IV
C 14, Li 8 y Ma 18	Equipo de alfarería	A la derecha del individuo III
C 15, Li 9 , Ma 19 y Ar 22	Equipo de alfarería	A la derecha del individuo III
Ha 16	Huesos de cuy	A la izquierda del individuo III
Ma 17	Cuentas	A la izquierda del individuo II
Ar 21	Arcilla	A la derecha del individuo III
I-Me 1	Diadema	Desplazada: entre los huesos del individuo I
II-Co 20	Collar de tipo B	Cuello del individuo
III-Me 2 y 3	Aretes de metal	Ambos
IV-Me 4	No definido: lámina	Desplazada: detrás del individuo IV
IV-Me 5	No definido: lámina	Desplazada: detrás del individuo IV
IV-Me 6	No definido: láminas	Desplazadas: detrás del individuo IV

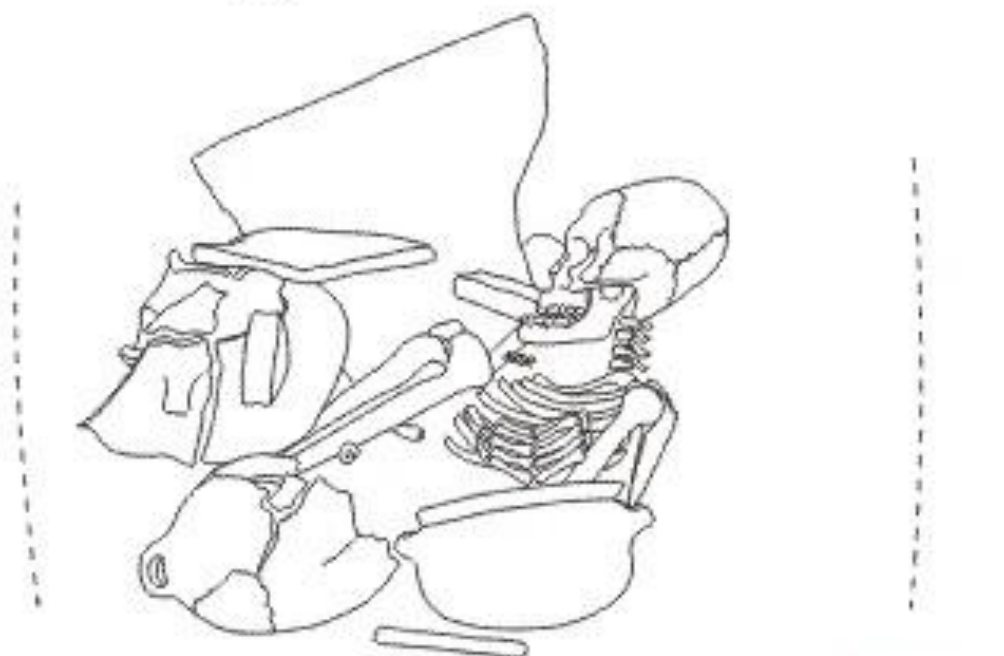
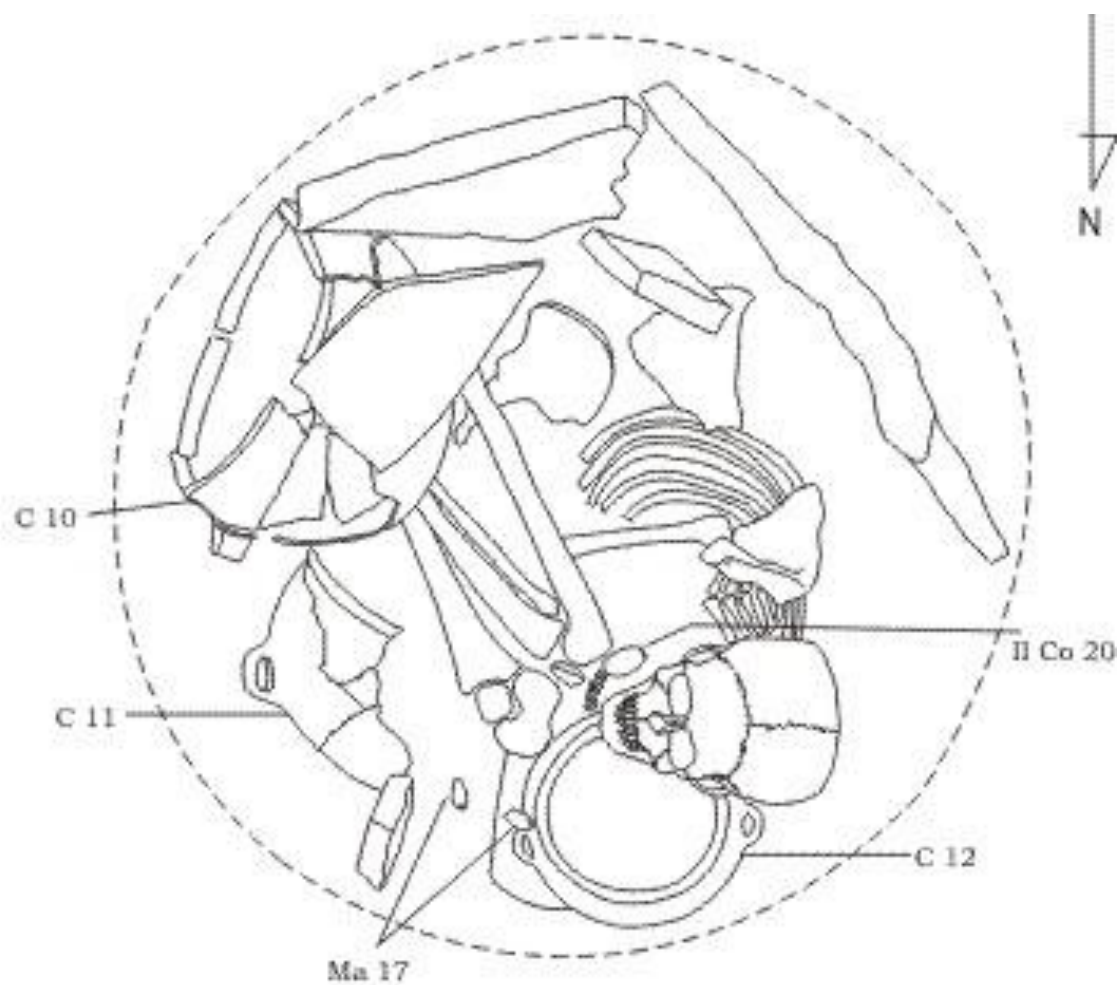

SE A. CF 570/572 II

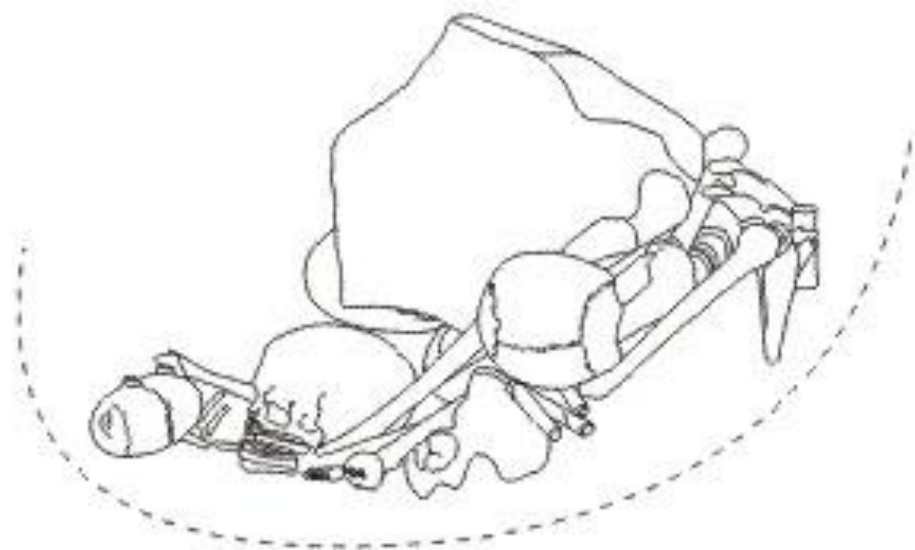
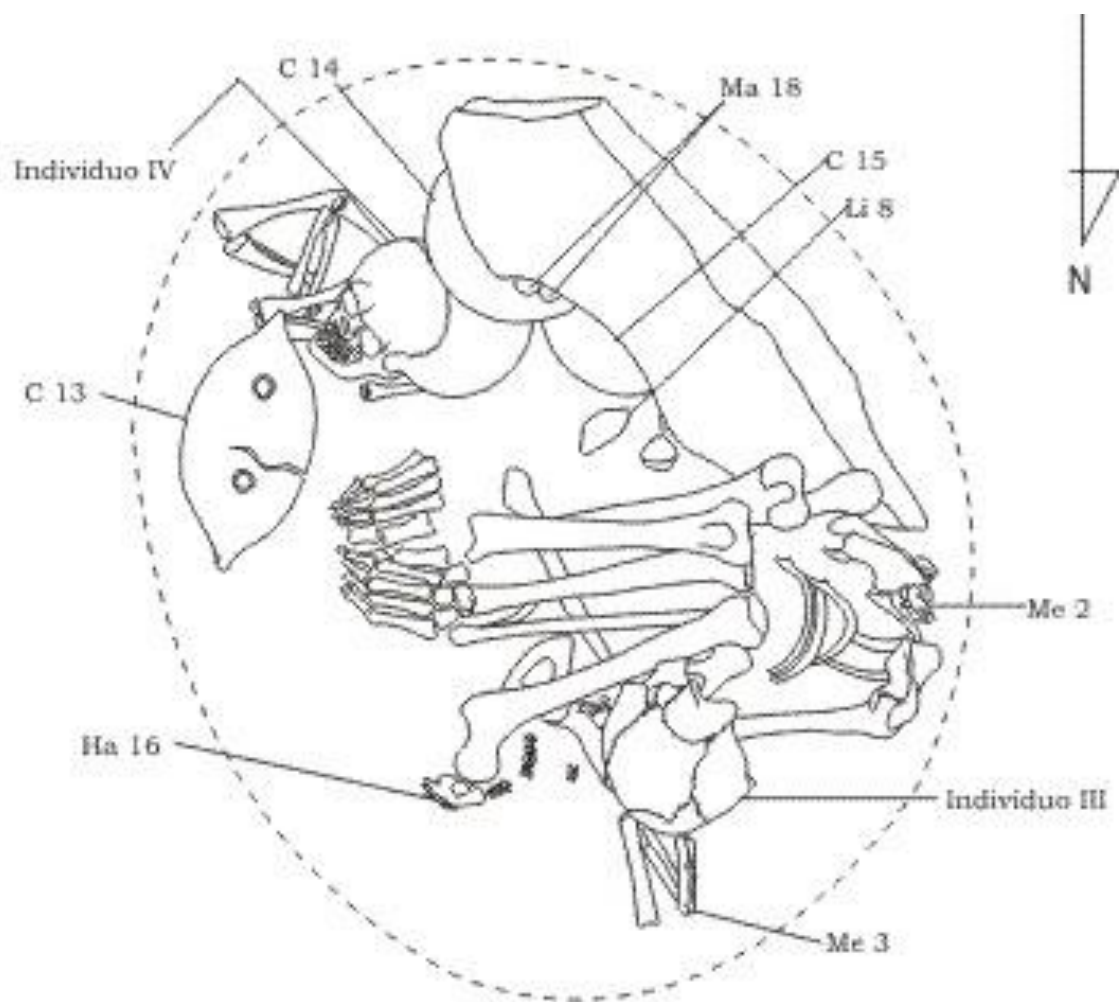

SE A. CF 570/572 III y IV

Contexto Funerario 571

Ubicación:

Sector: SE-A
Unidad de Excavación: S 90-107, E 35-40

Estructura Funeraria:

Tipo de pozo: Pozo con cámara en el fondo
Marcador: Presente
Sello de la Cámara: Ausente

Individuo:

Sexo: Femenino
Edad: 30 a 35 años
Posición: Sentado y flexionado
Orientación: Noreste

Asociaciones:

Código:	Descripción:	Ubicación:
C 1, Ma 2 y Ar 3	Equipo de alfarería	A la izquierda

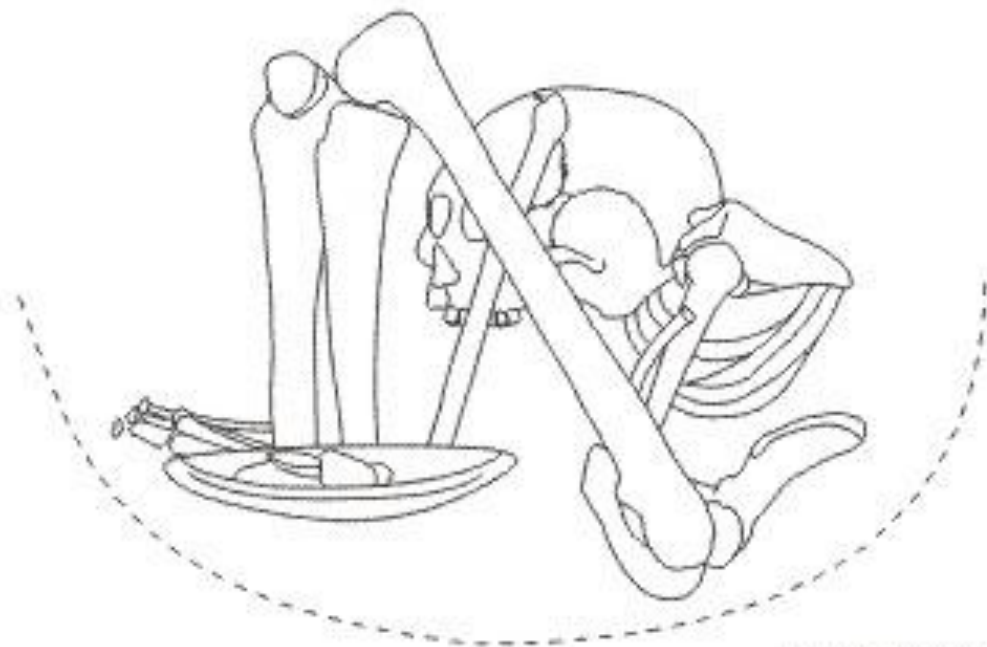
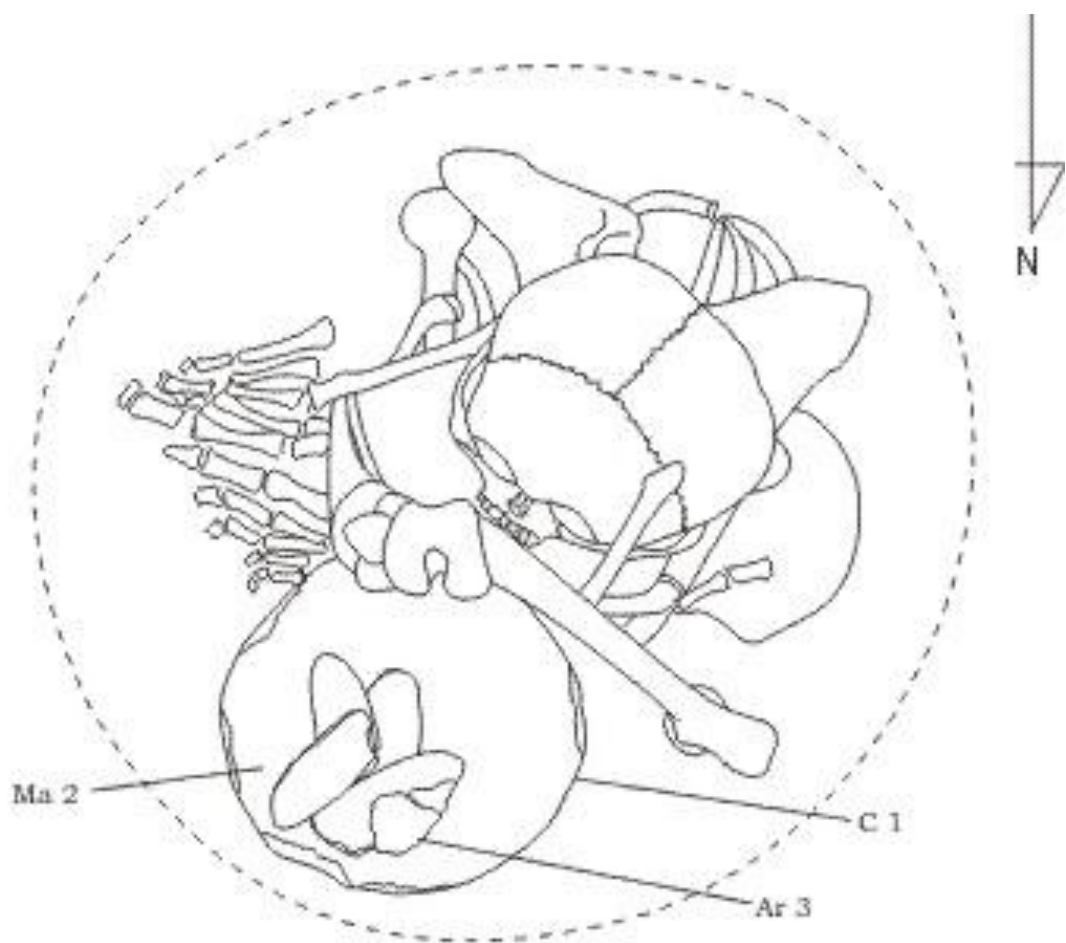

SE A. CF 571

Contexto Funerario 573

Ubicación:

Sector: SE-A
Unidad de Excavación: S 90-107, E 35-40

Estructura Funeraria:

Tipo de pozo: Pozo con cámara en el fondo
Marcador: Presente
Sello de la Cámara: Presente

Individuos:

Individuo I:

Sexo: Indeterminado
Edad: 3 a 5 años
Posición: Desarticulado

Individuo II:

Sexo: Indeterminado
Edad: 3 a 9 meses
Posición: Sentado y flexionado
Orientación: Noreste

Secuencia de deposición:

Originalmente se depositó al individuo I, el cual luego fue removido en el proceso de reapertura del pozo para inhumar al individuo II.

Asociaciones:

Sin asociaciones

Contexto Funerario 574

Ubicación:

Sector: SE-A
Unidad de Excavación: S 85-90, E 40-45

Estructura Funeraria:

Tipo de pozo: No registrado
Marcador: No registrado
Sello de la Cámara: No registrado

Individuo:

Sexo: Femenino
Edad: 40 a 45 años
Posición: Sentado y flexionado
Orientación: Este

Asociaciones:

Código:	Descripción:	Ubicación:
Me 1 y Me 2	Aretes de metal	Ambos
C 3	Olla ovoide invertida	A la derecha
C 4, Ma 6		
y Ar 7	Equipo de alfarería	A la izquierda
C 5	Cuenco	Delante

Contexto Funerario 576**Ubicación:**

Sector: SE-A
Unidad de Excavación: S 90-95, E 85-95

Estructura Funeraria:

Tipo de pozo: Pozo simple
Marcador: Presente
Sello de la Cámara: Presente

Individuo:

Sexo: Probablemente masculino
Edad: 20 a 29 años
Posición: Sentado y flexionado
Orientación: Noreste

Asociaciones:

Código:	Descripción:	Ubicación:
C 1	Cántaro	A la izquierda
C 2	Plato hondo	A la izquierda
Ha 3	Raedera sobre coxal	A la derecha

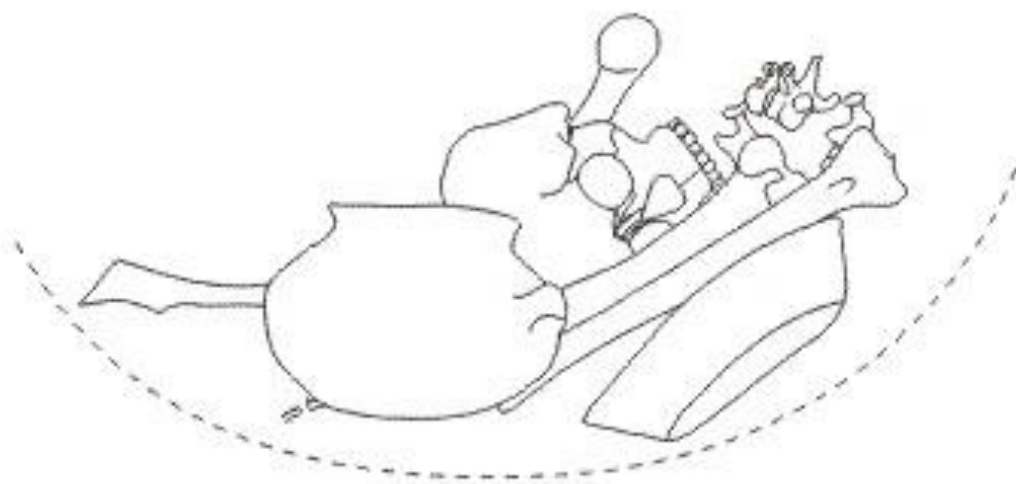
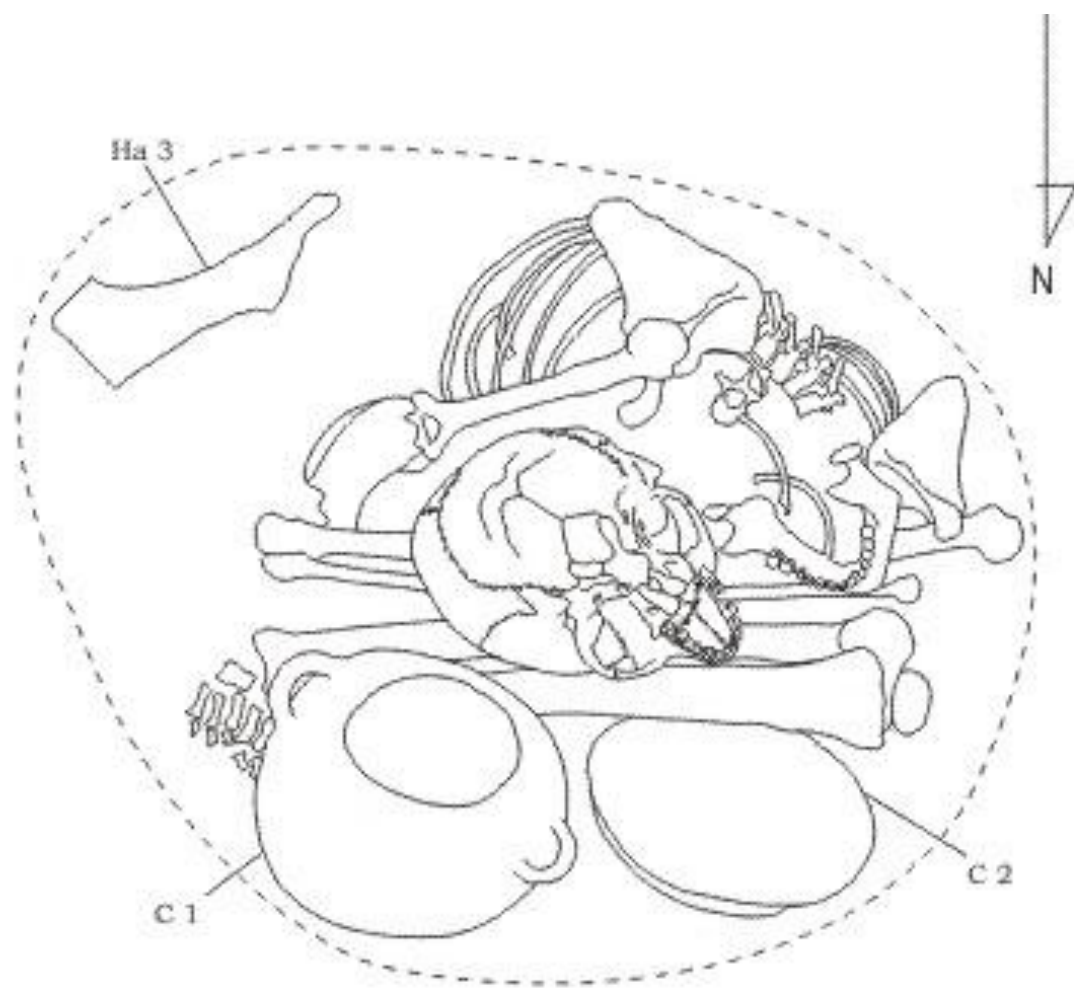

SE A. CF 576

Contexto Funerario 579

Ubicación:

Sector: SE-A
Unidad de Excavación: S 90-95, E 85-95

Estructura Funeraria:

Tipo de pozo: Pozo con cámara en el fondo
Marcador: Presente
Sello de la Cámara: Presente

Individuo:

Sexo: Indeterminado
Edad: 5 a 9 años
Posición: Flexionado atípico
Orientación: Noreste

Asociaciones:

Código:	Descripción:	Ubicación:
C 1	Plato hondo	Sobre la espalda
Co 2	Collar de tipo B	Cuello del individuo
Co 3	Agrupación de tipo D	Sobre el hombro derecho

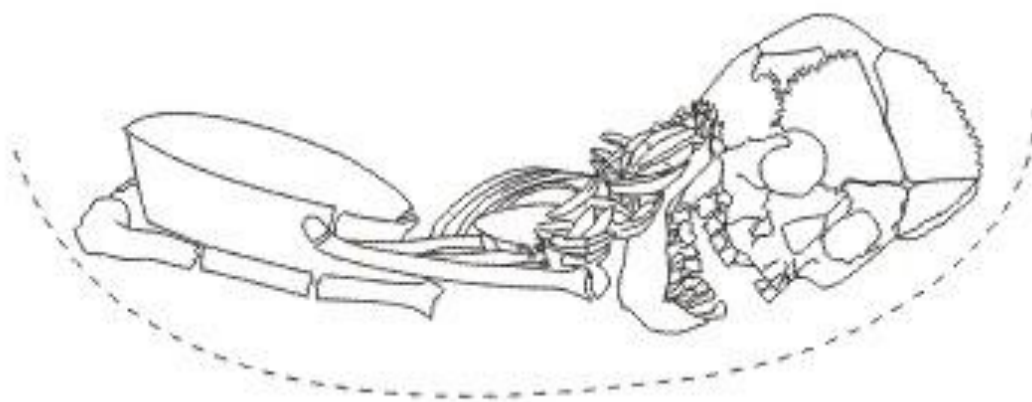
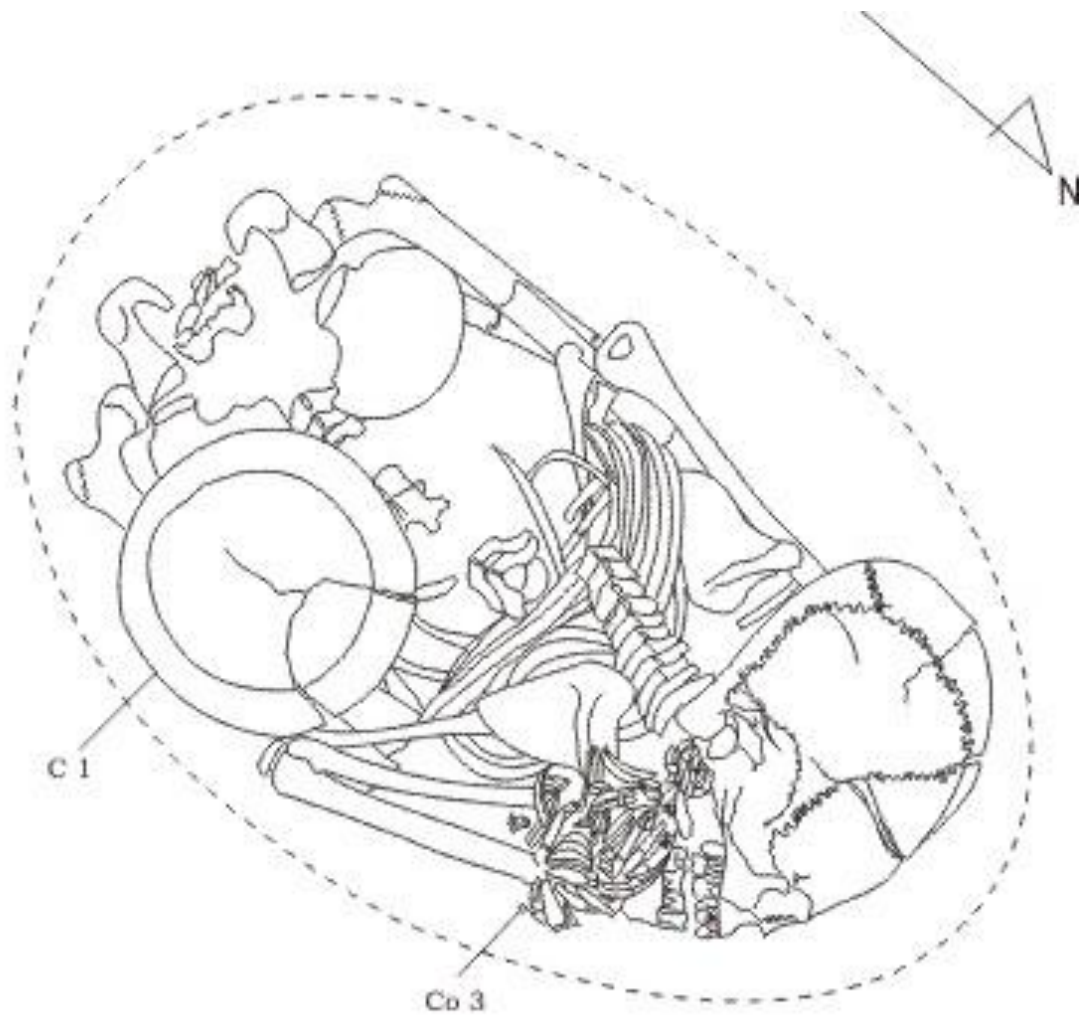

SE A. CF 579

Contexto Funerario 580

Ubicación:

Sector: SE-A
Unidad de Excavación: S 90-95, E 85-95

Estructura Funeraria:

Tipo de pozo: Pozo simple
Marcador: Ausente
Sello de la Cámara: Ausente

Individuo:

Sexo: Indeterminado
Edad: 3 a 5 años
Posición: Atípica
Orientación: Noroeste

Asociaciones:

Código:	Descripción:	Ubicación:
Li 1	Pulsera de tipo A	Derecha
Co 2	Collar de tipo A	Cuello del individuo
S\c	Pulsera	Izquierda



Li 1

s/c

SE A. CF 580

Contexto Funerario 581

Ubicación:

Sector: SE-A
Unidad de Excavación: S 90-95, E 85-95

Estructura Funeraria:

Tipo de pozo: Pozo con cámara lateral
Marcador: Presente
Sello de la Cámara: Presente

Individuo:

Sexo: Indeterminado
Edad: 6 a 12 meses
Posición: Sentado y flexionado
Orientación: Noreste

Asociaciones:

Código:	Descripción:	Ubicación:
C 1	Olla	Delante
C 2 y C 4	Cántaro miniatura con tapa	En la boca del pozo
C 3	Cántaro de cuello bajo elipsoide horizontal	En la boca del pozo
C 5	Cántaro	En la boca del pozo

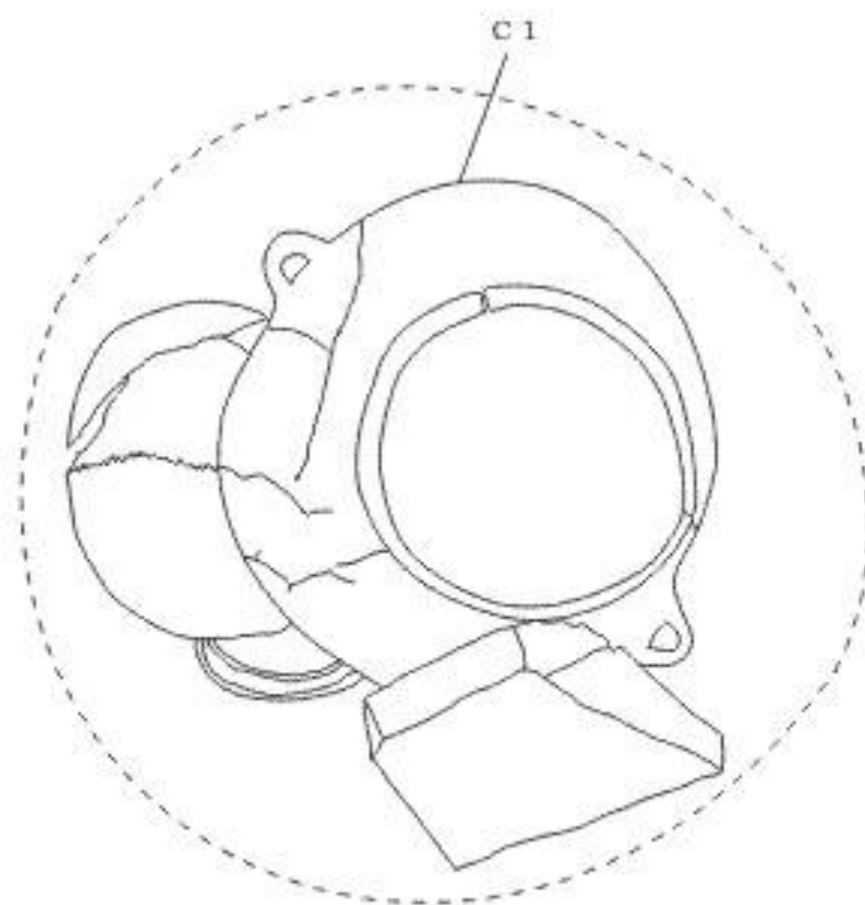

SE A. CF 581 Planta

Contexto Funerario 582

Ubicación:

Sector: SE-A
Unidad de Excavación: S 90-95, E 85-95

Estructura Funeraria:

Tipo de pozo: Pozo con cámara en el fondo
Marcador: Presente
Sello de la Cámara: Presente

Individuo:

Sexo: Indeterminado
Edad: 6 a 12 meses
Posición: Sentado y flexionado
Orientación: Noreste

Asociaciones:

Código:	Descripción:	Ubicación:
C 1	Cántaro miniatura	En la boca del pozo
C 2	Olla elipsoide horizontal	En la boca del pozo
C 3	Botella ovoide	A la derecha

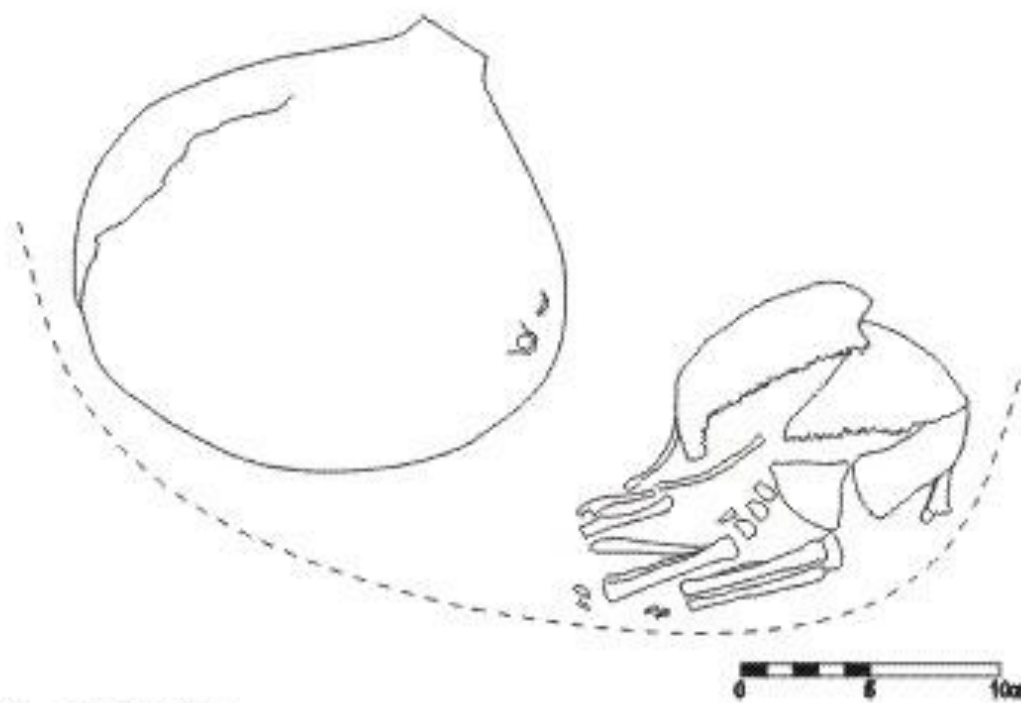
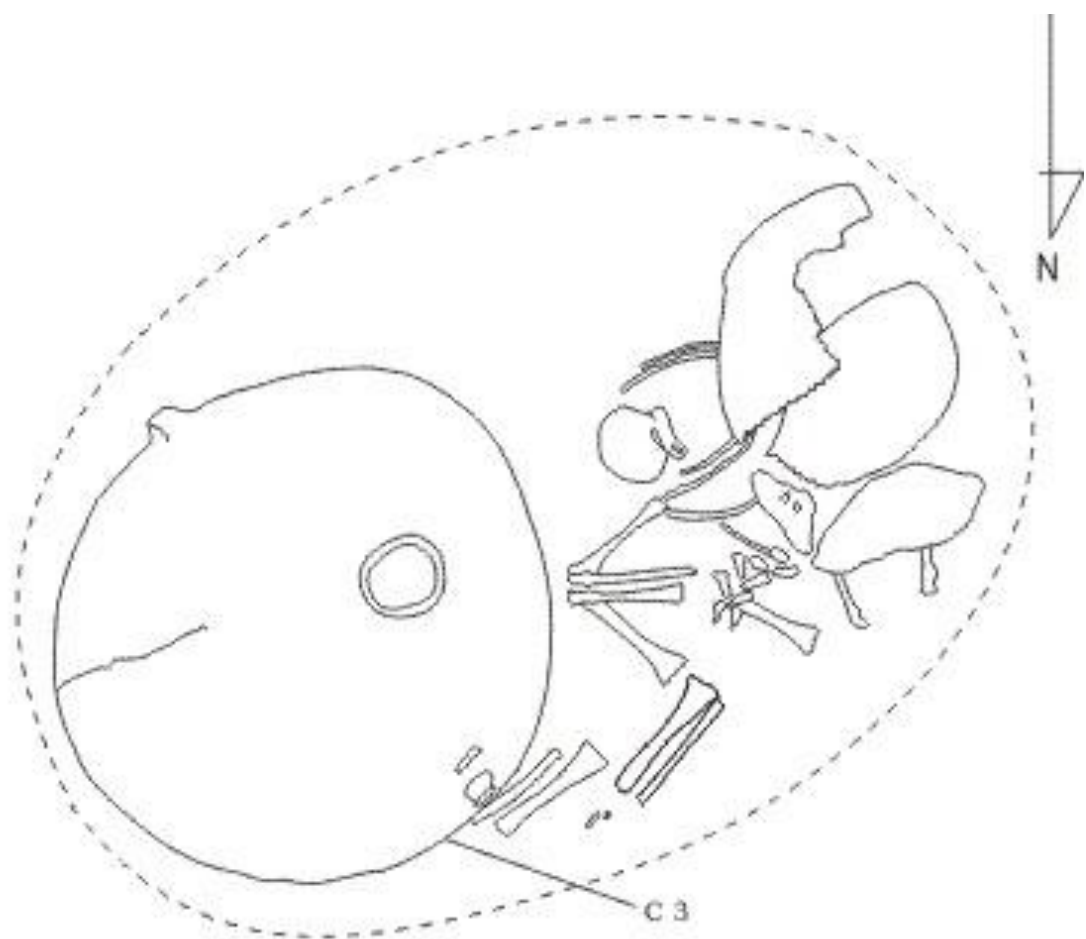

SE A. CF 582

Contexto Funerario 583

Ubicación:

Sector: SE-A
Unidad de Excavación: S 90-95, E 80-85

Estructura Funeraria:

Tipo de pozo: Falta información, la matriz se desvía hacia el perfil
Marcador: Presente
Sello de la Cámara: Falta información, la matriz se desvía hacia el perfil

Asociaciones:

Código:	Descripción:	Ubicación:
C 1	Cántaro miniatura	En la boca del pozo
C 2	Cántaro miniatura	En la boca del pozo
C 3	Plato	En la boca del pozo
C 4	Cántaro de cuello bajo elipsoide horizontal	En la boca del pozo

Nota: Contexto parcialmente excavado la matriz se desvía hacia el perfil

Contexto Funerario 584

Ubicación:

Sector: SE-A
Unidad de Excavación: S 90-95, E 85-95

Estructura Funeraria:

Tipo de pozo: Pozo simple
Marcador: Ausente
Sello de la Cámara: Presente

Individuo:

Sexo: Femenino
Edad: 40 a 50 años
Posición: Sentado y flexionado
Orientación: Sudoeste

Asociaciones:

Código:	Descripción:	Ubicación:
C 1	Botella ovoide invertida	A la derecha
Ma 2	Valva de Choromytilus ch.	A la izquierda

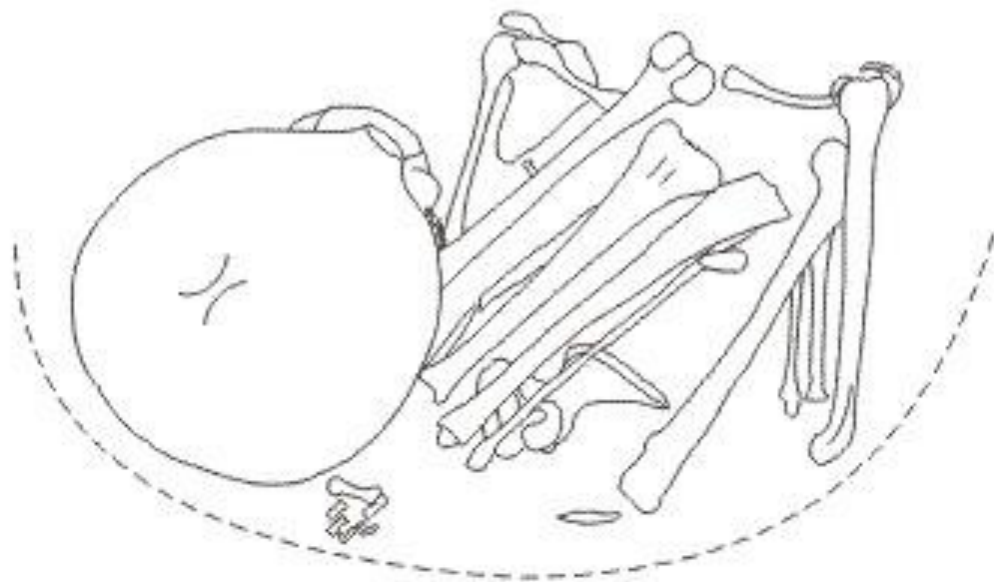
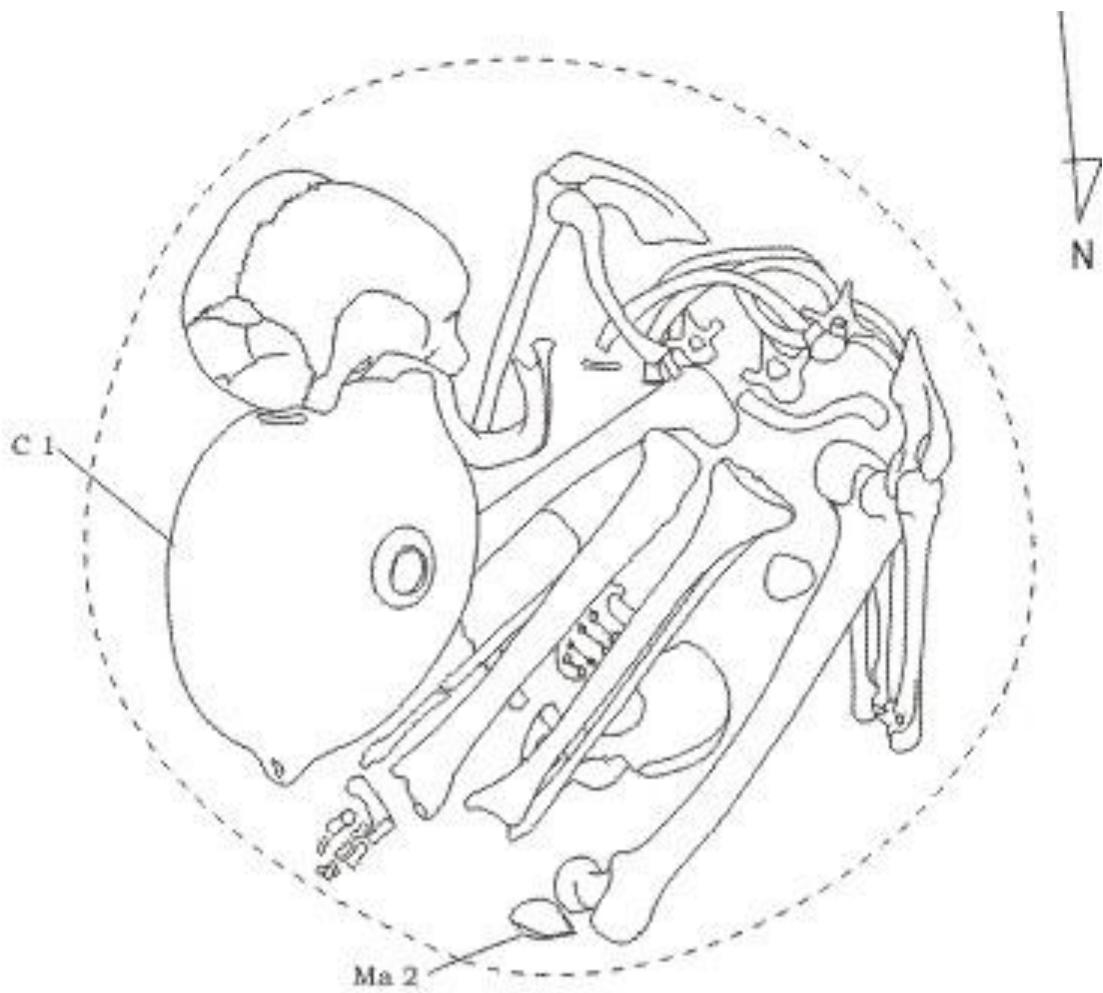

SE A. CF 584

Contexto Funerario 585

Ubicación:

Sector: SE-A
Unidad de Excavación: S 90-95, E 85-95

Estructura Funeraria:

Tipo de pozo: Pozo simple
Marcador: Ausente
Sello de la Cámara: Ausente

Individuo:

Sexo: Indeterminado
Edad: 8 a 16 meses
Posición: Extendido, decúbito ventral
Orientación: Sur

Asociaciones:

Código:	Descripción:	Ubicación:
Mi 1	Collar	Cuello del individuo
Ma 2	Valva de Mesodesma d.	Debajo del cráneo

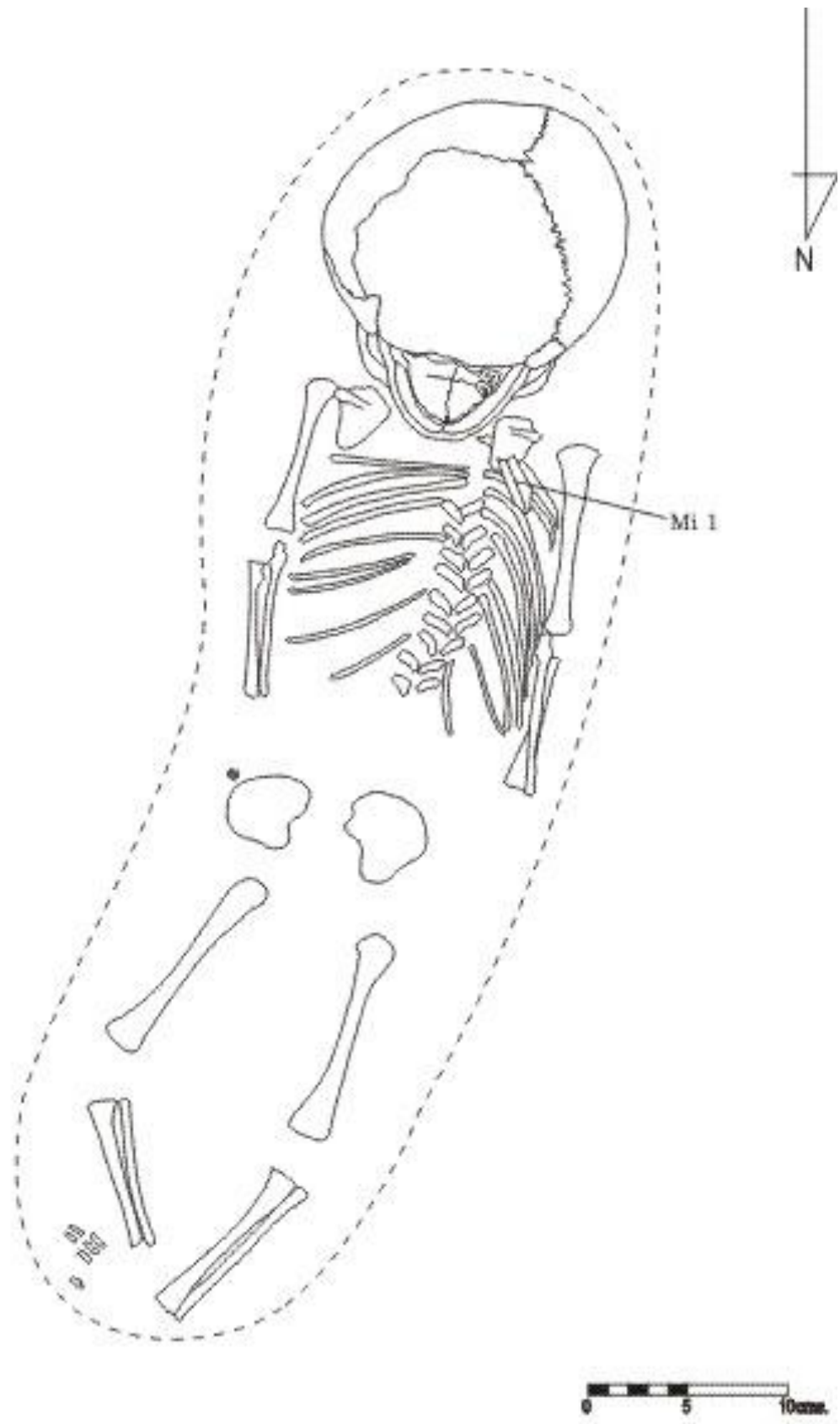

SE A. CF 585 Planta

Contexto Funerario 587

Ubicación:

Sector: SE-A
Unidad de Excavación: S 90-95, E 85-95

Estructura Funeraria:

Tipo de pozo: Pozo con cámara lateral
Marcador: Ausente
Sello de la Cámara: Presente

Individuo:

Sexo: Femenino
Edad: Mayor de 50 años
Posición: Sentado y flexionado
Orientación: Este

Asociaciones:

Código:	Descripción:	Ubicación:
C 1	Botella elipsoide horizontal	A la derecha
C 2	Plato hondo	A la derecha



SE A. CF 587

Contexto Funerario 588

Ubicación:

Sector: SE-A
Unidad de Excavación: S 90-95, E 85-95

Estructura Funeraria:

Tipo de pozo: Pozo simple
Marcador: Ausente
Sello de la Cámara: Ausente

Individuo:

Sexo: Indeterminado
Edad: 6 a 12 meses
Posición: Sentado y flexionado
Orientación: Noreste

Asociaciones:

Código:	Descripción:	Ubicación:
C 1	Cántaro esférico sin cuello	A la derecha

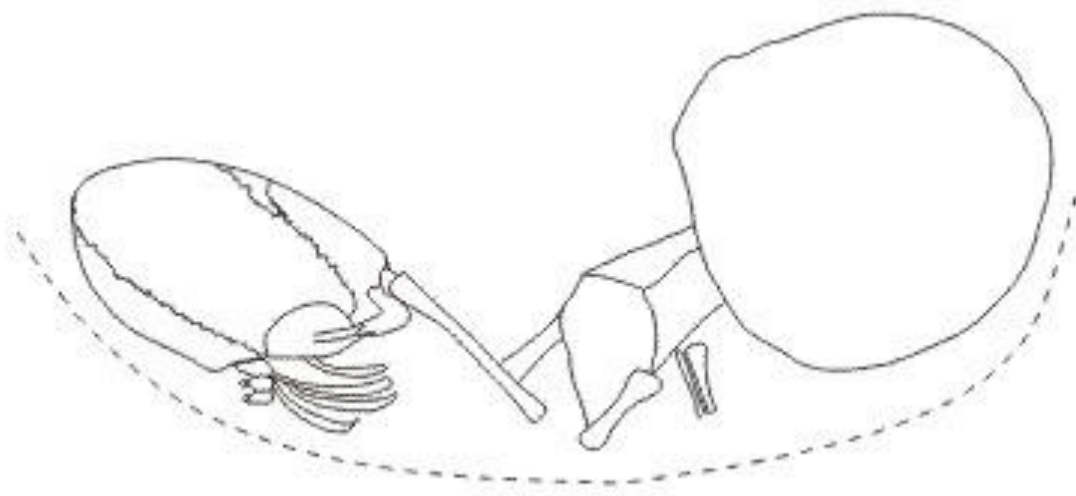
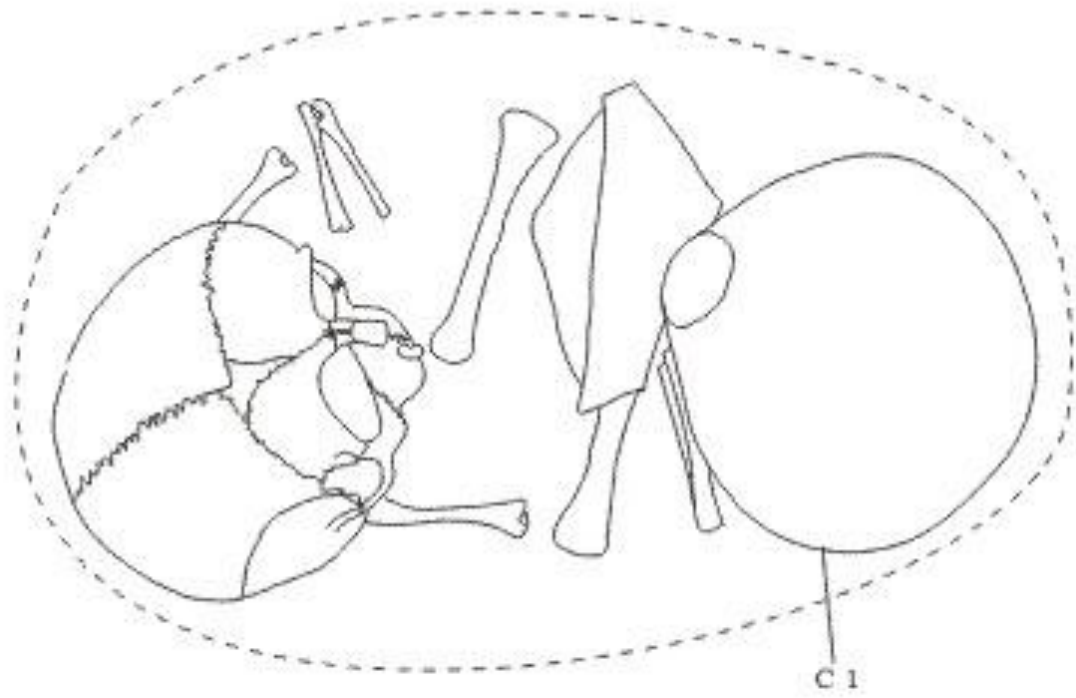

SE A. CF 588

Contexto Funerario 589

Ubicación:

Sector: SE-A
Unidad de Excavación: S 90-95, E 85-95

Estructura Funeraria:

Tipo de pozo: Falta información, la matriz se desvía hacia el perfil
Marcador: Falta información, la matriz se desvía hacia el perfil
Sello de la Cámara: Presente

Individuo I:

Sexo: Probablemente masculino
Edad: 30 a 39 años
Posición: Sentado y flexionado
Orientación: Noreste

Individuo II:

No fue excavado por encontrarse en el perfil

Asociaciones:

Código:	Descripción:	Ubicación:
Me 1	Cabeza de porra de metal	No registrada

Nota: Contexto parcialmente excavado la matriz se desvía hacia el perfil

Contexto Funerario 590

Ubicación:

Sector: SE-A
Unidad de Excavación: S 90-95, E 85-95

Estructura Funeraria:

Tipo de pozo: Pozo con cámara en el fondo
Marcador: Ausente
Sello de la Cámara: Presente

Individuo:

Sexo: Femenino
Edad: 40 a 49 años
Posición: Sentado y flexionado
Orientación: Sudeste

Asociaciones: Sin asociaciones

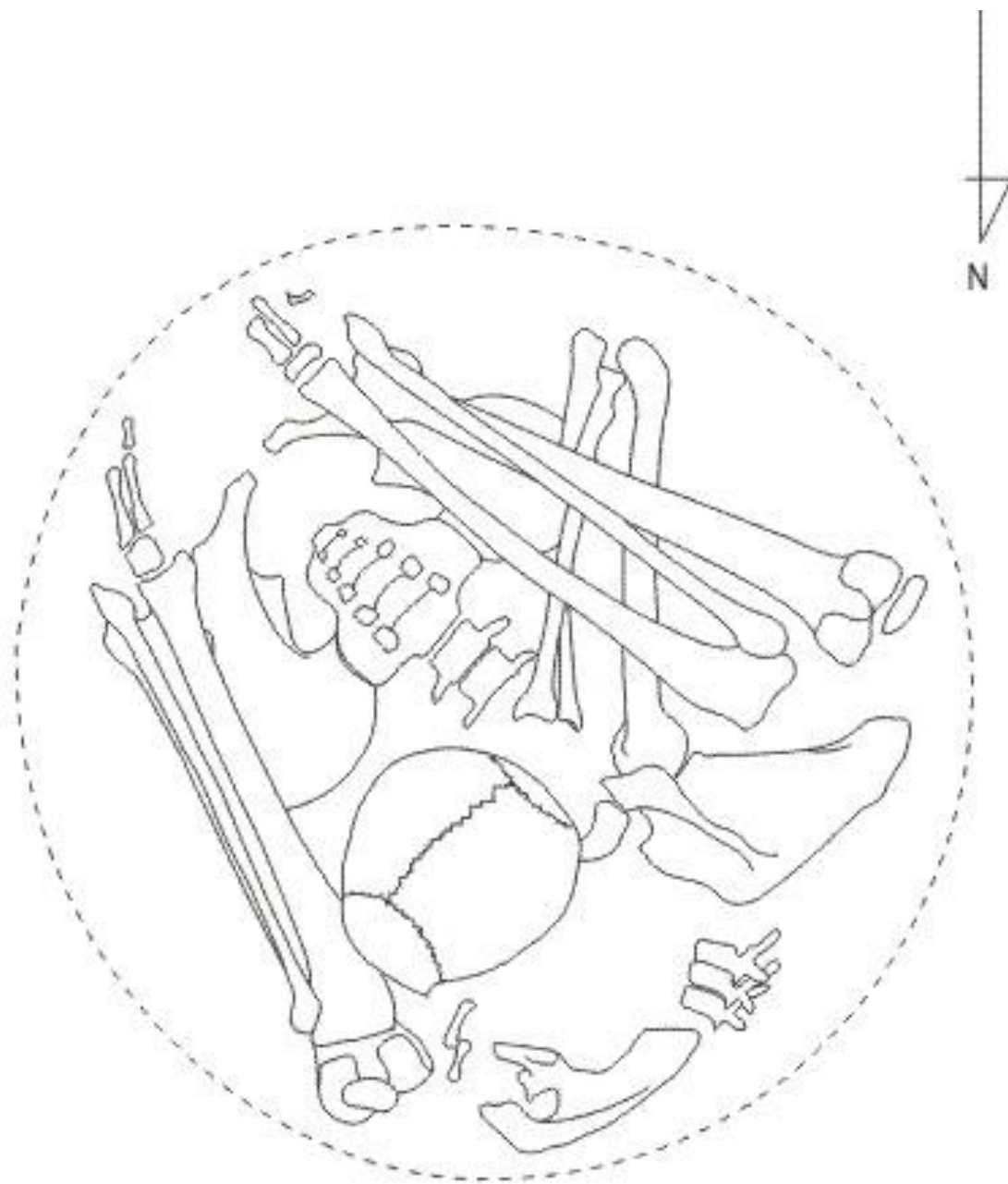

0 5 10cm.

SE A. CF 590 Planta

Contexto Funerario 609

Ubicación:

Sector: SE-A
Unidad de Excavación: S 70-75, E 45-50

Estructura Funeraria:

Tipo de pozo: Pozo simple
Marcador: Ausente
Sello de la Cámara: Ausente

Individuo:

Sexo: Indeterminado
Edad: Perinatal
Posición: Sentado y flexionado
Orientación: Noreste

Asociaciones:

Sin asociaciones

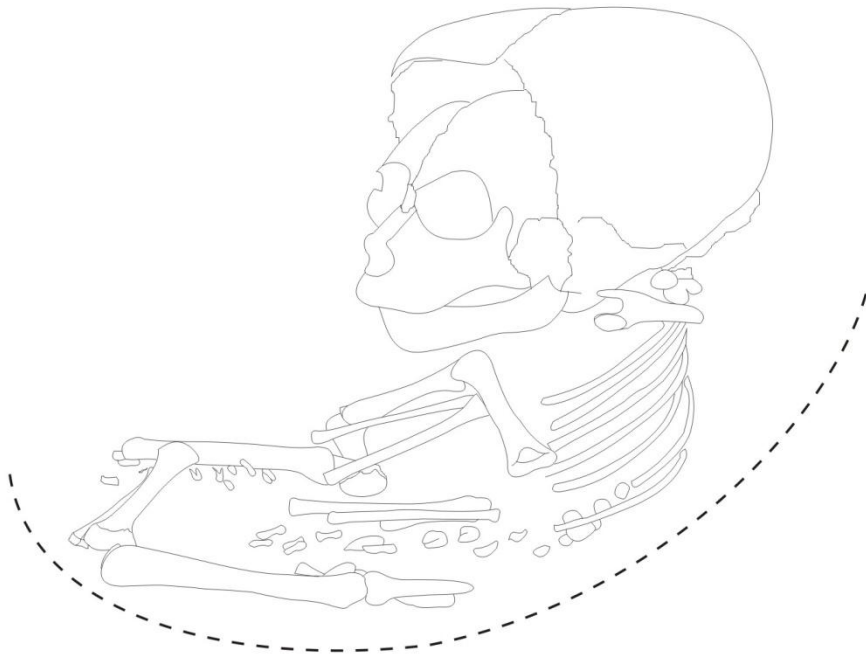
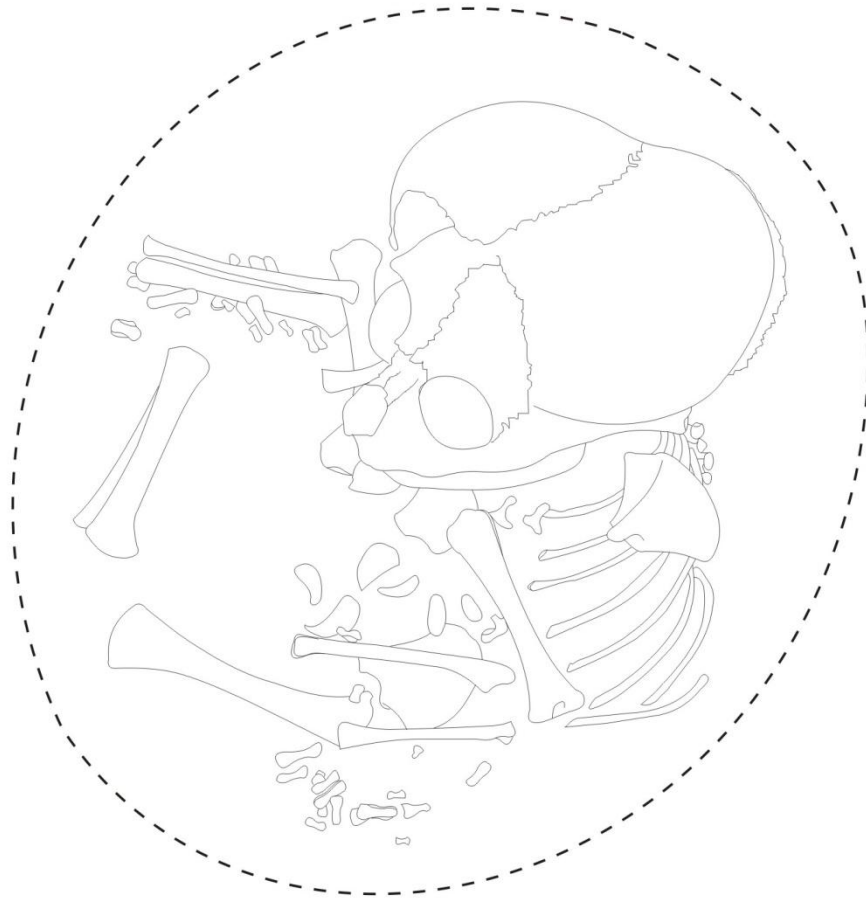

SE A. CF 609

Contexto Funerario 610

Ubicación:

Sector: SE-A
Unidad de Excavación: S 90-95, E 85-95

Estructura Funeraria:

Tipo de pozo: Falta información, la matriz se desvía hacia el perfil
Marcador: Falta información, la matriz se desvía hacia el perfil
Sello de la Cámara: Presente

Individuo:

Sexo: Indeterminado
Edad: Feto no viable
Posición: Sentado y flexionado
Orientación: Noreste

Asociaciones:

Sin asociaciones