

Contexto Funerario 405

Ubicación:

Sector: SE-A
Unidad de Excavación: S 98-101, E 70-75

Estructura Funeraria:

Tipo de pozo: Pozo con cámara en el fondo
Marcador: Ausente
Sello de la Cámara: Presente

Individuo:

Sexo: Indeterminado
Edad: Perinatal
Posición: Flexionado atípico
Orientación: Este

Asociaciones:

Código:	Descripción:	Ubicación:
Ma 1	Collar de tipo A	Desplazado

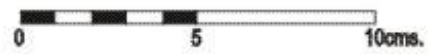
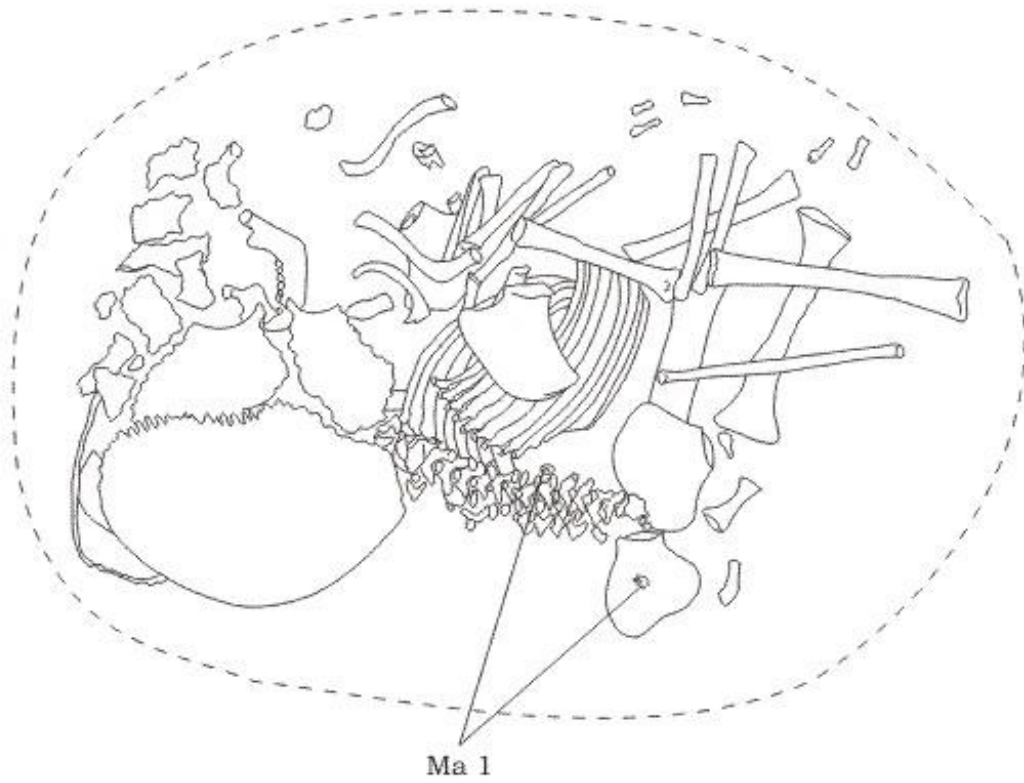

SE A. CF 405 Planta

Contexto Funerario 406

Ubicación:

Sector: SE-A
Unidad de Excavación: S 98-101, E 70-75

Estructura Funeraria:

Tipo de pozo: No determinado por intrusión ó reapertura
Marcador: Ausente
Sello de la Cámara: Presente

Individuo:

Sexo: Indeterminado
Edad: 3 a 5 años
Posición: Sentado y flexionado
Orientación: Noreste

Asociaciones:

Código:	Descripción:	Ubicación:
Li 1	Pulsera de tipo A	Derecha
Ma 2	Tobillera de tipo C	Derecho
Ma 3	Pulsera de tipo B	Izquierda
Ha 4	Huesos de ave	A la izquierda
Co 5	Collar de tipo D	Cuello del individuo

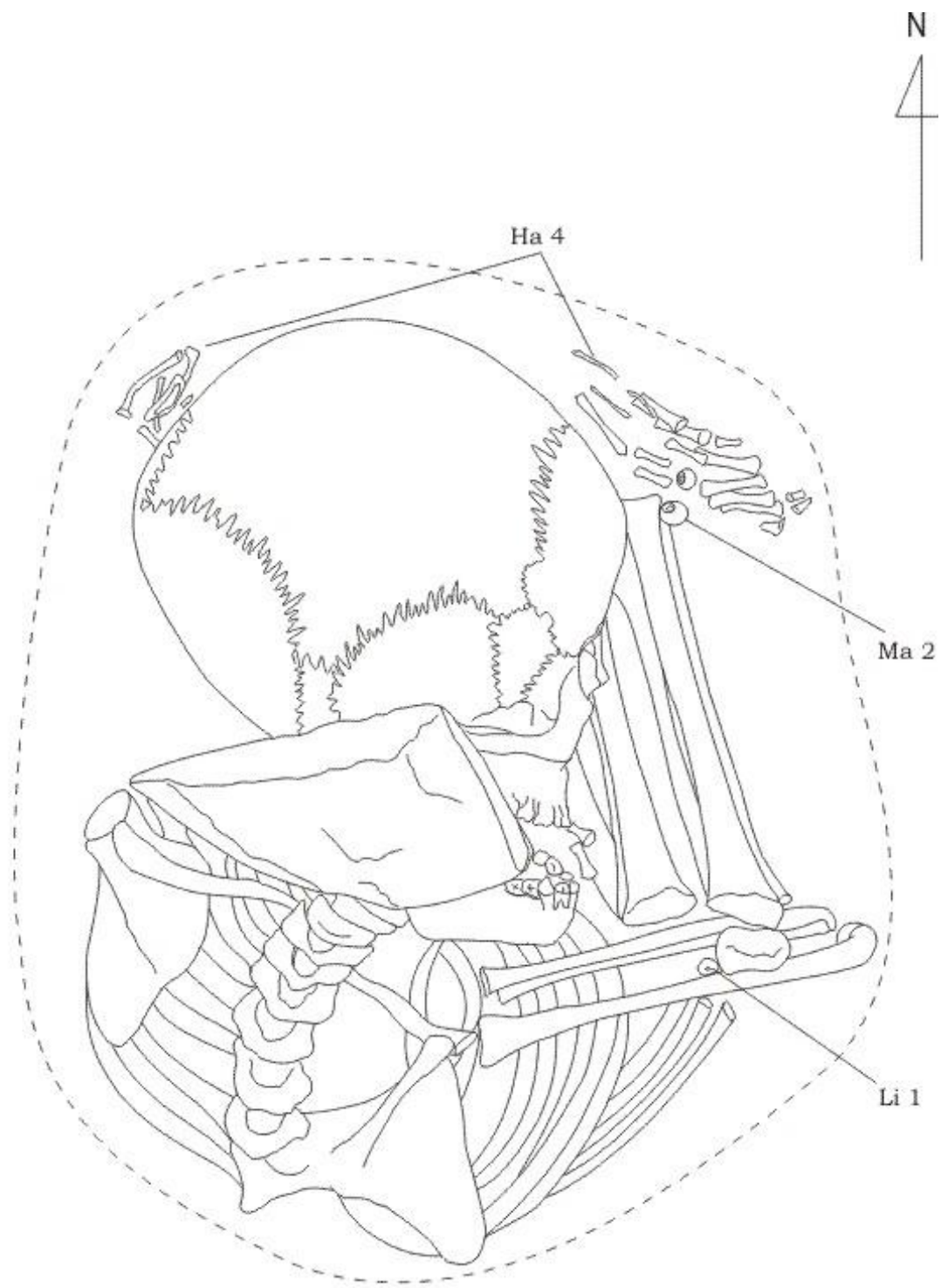

SE A. CF 406 Planta

Contexto Funerario 407

Ubicación:

Sector: SE-A
Unidad de Excavación: S 98-101, E 70-75

Estructura Funeraria:

Tipo de pozo: No determinado por intrusión ó reapertura
Marcador: No determinado por intrusión ó reapertura
Sello de la Cámara: Ausente

Individuo:

Sexo: Indeterminado
Edad: Perinatal
Posición: Sentado y flexionado
Orientación: Noreste

Asociaciones:

Sin asociaciones

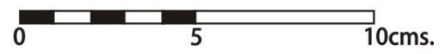
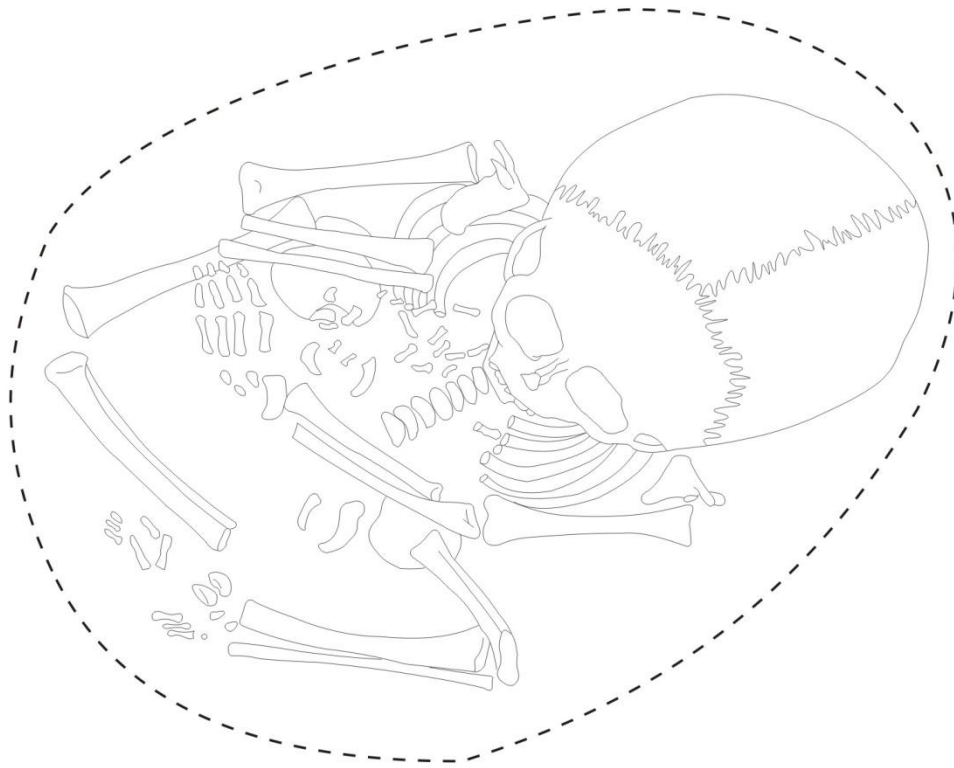

SE A. CF 407 Planta

Contexto Funerario 408

Ubicación:

Sector: SE-A
Unidad de Excavación: S 98-101, E 70-75

Estructura Funeraria:

Tipo de pozo: Pozo con cámara en el fondo
Marcador: Ausente
Sello de la Cámara: Ausente

Individuo:

Sexo: Indeterminado
Edad: Perinatal
Posición: Sentado y flexionado
Orientación: Noreste

Asociaciones:

Código:	Descripción:	Ubicación:
C 1	Cuenca miniatura	A la derecha
Ma 2	Valva de Mesodesma d.	A la derecha

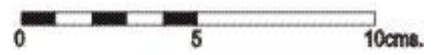
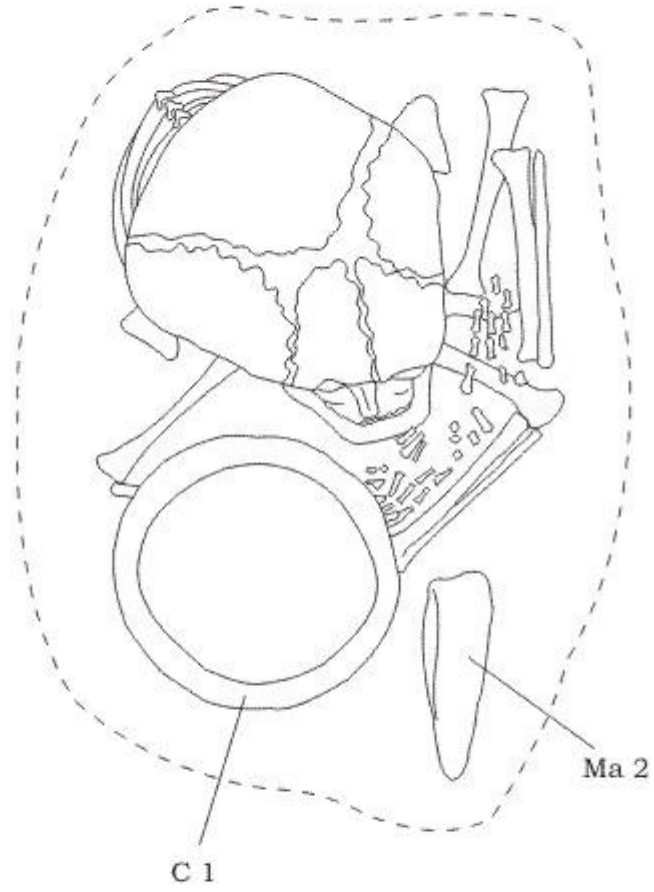

SE A. CF 408 Planta

Contexto Funerario 410

Ubicación:

Sector: SE-A
Unidad de Excavación: S 88-98, E 70-75

Estructura Funeraria:

Tipo de pozo: Pozo con cámara en el fondo
Marcador: Ausente
Sello de la Cámara: Presente

Individuo:

Sexo: Indeterminado
Edad: Perinatal
Posición: Sentado y flexionado
Orientación: Noreste

Asociaciones:

Sin asociaciones

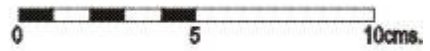
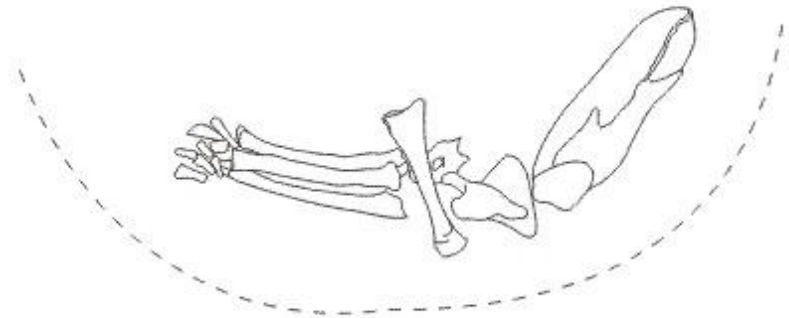
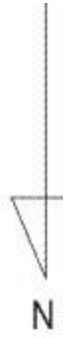
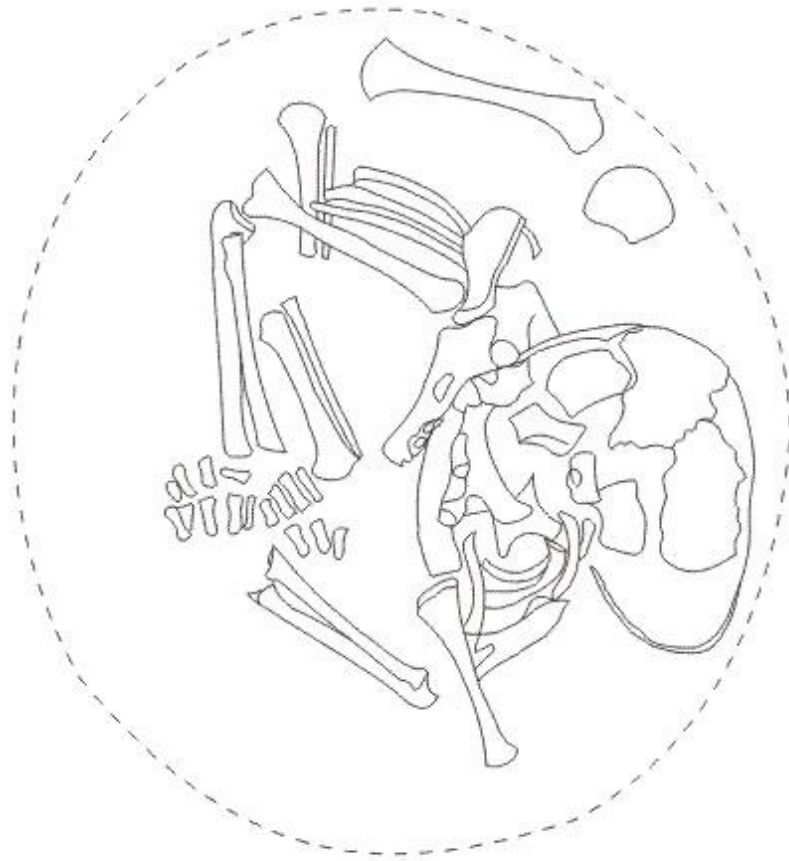

SE A. CF 410

Contexto Funerario 412

Ubicación:

Sector:

SE-A

Unidad de Excavación:

S 82-88, E 70-75

Estructura Funeraria:

Tipo de pozo:

Pozo con cámara lateral

Marcador:

Falta información, la matriz se desvía hacia el perfil

Sello de la Cámara:

Ausente

Individuo:

Sexo:

Indeterminado

Edad:

3 a 9 meses

Posición:

Sentado y flexionado

Orientación:

Noreste

Asociaciones:

Sin asociaciones

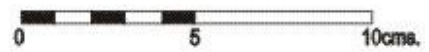
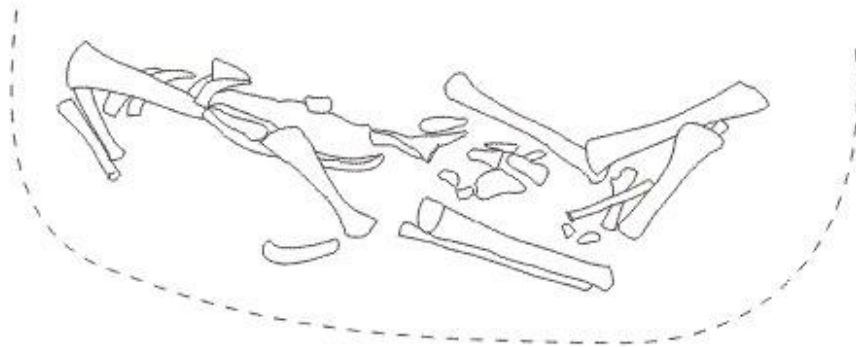
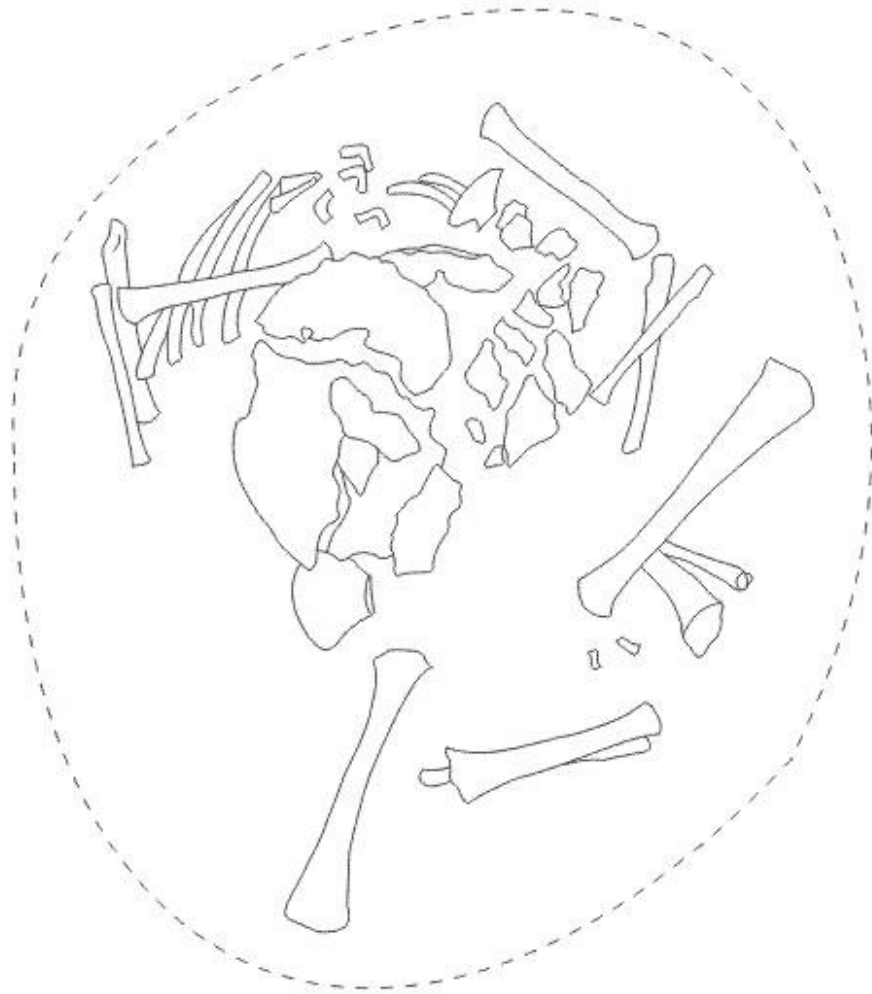

SE A. CF 412

Contexto Funerario 414

Ubicación:

Sector:

SE-A

Unidad de Excavación:

S 82-88, E 70-75

Estructura Funeraria:

Tipo de pozo:

No determinado por intrusión ó reapertura

Marcador:

No determinado por intrusión ó reapertura

Sello de la Cámara:

No determinado por intrusión ó reapertura

Individuo:

Sexo:

Indeterminado

Edad:

3 a 9 meses

Posición:

Sentado y flexionado

Orientación:

Este

Asociaciones:

Código:

Me 1 y Me 2

Descripción:

Aretes de metal

Ubicación:

Ambos

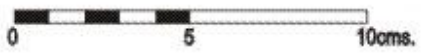
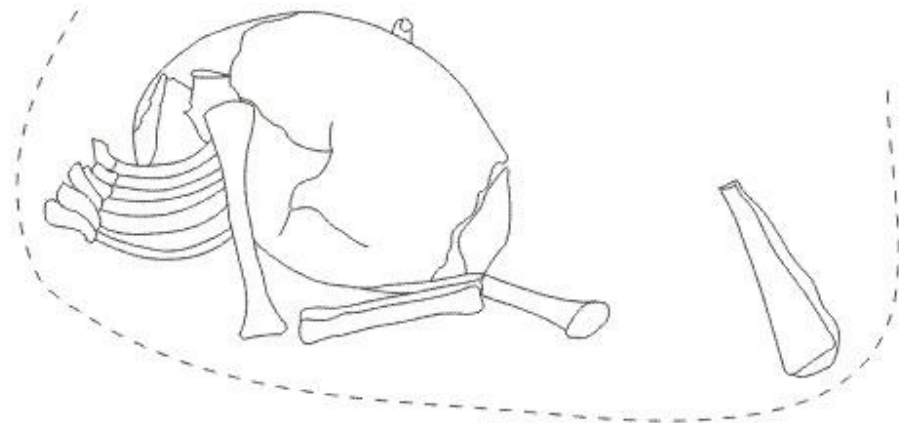
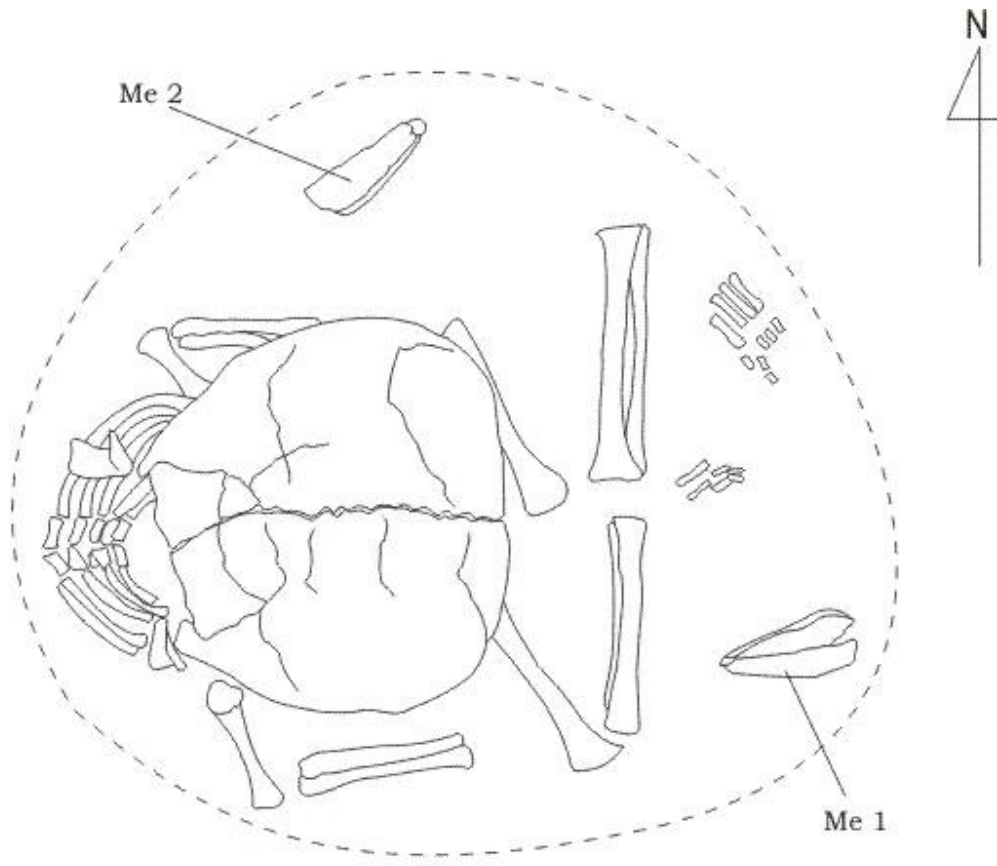

SE A. CF 414

Contexto Funerario 416

Ubicación:

Sector: SE-A
Unidad de Excavación: S 82-88, E 70-75

Estructura Funeraria:

Tipo de pozo: Pozo con cámara lateral
Marcador: No determinado por intrusión ó reapertura
Sello de la Cámara: Presente

Individuo:

Sexo: Indeterminado
Edad: 8 a 16 meses
Posición: Sentado y flexionado
Orientación: Noreste

Asociaciones:

Código:	Descripción:	Ubicación:
Me 1 y Me 2	Aretes de metal	Ambos
C 3	Botella elipsoide horizontal	Delante

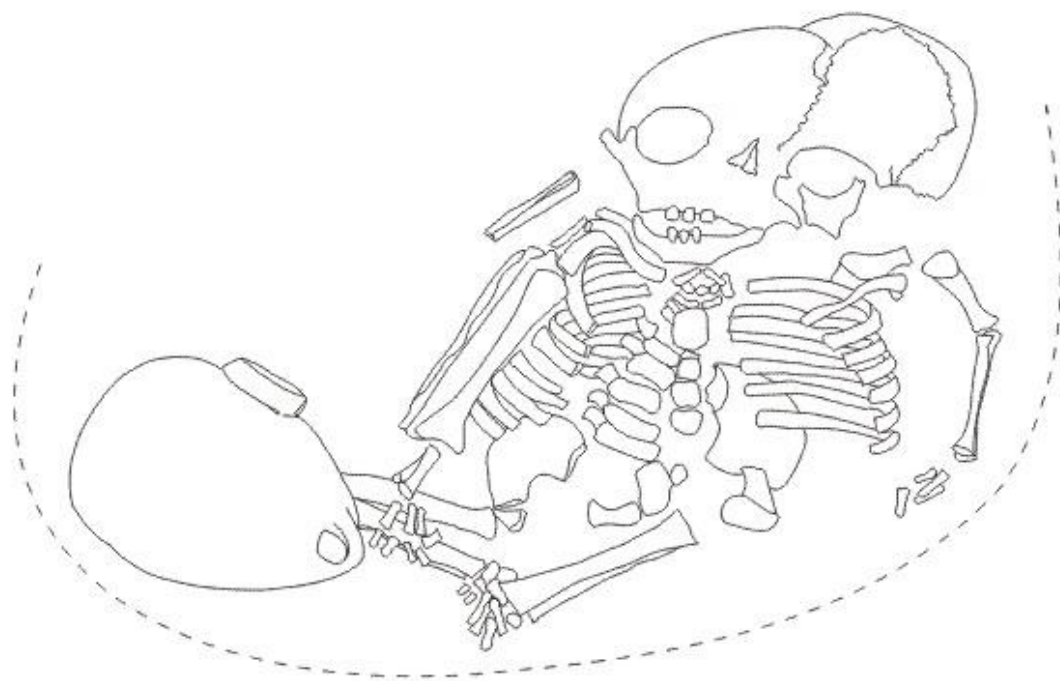
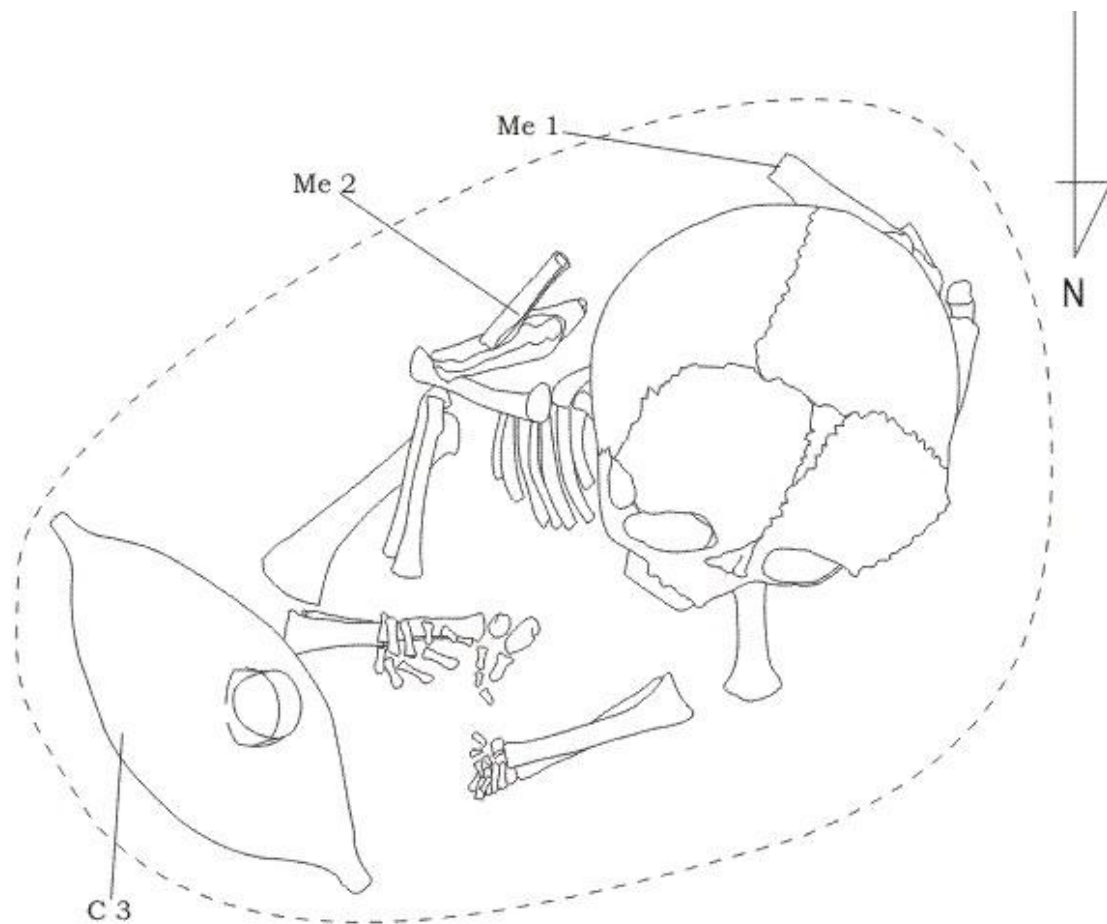

SE A. CF 416

Contexto Funerario 427

Ubicación:

Sector: SE-A
Unidad de Excavación: S 82-88, E 70-75

Estructura Funeraria:

Tipo de pozo: Pozo con cámara lateral
Marcador: Ausente
Sello de la Cámara: Presente

Individuo:

Sexo: Indeterminado
Edad: 6 a 12 meses
Posición: Sentado y flexionado
Orientación: Noreste

Asociaciones:

Código:	Descripción:	Ubicación:
C 1	Botella elipsoide horizontal	A la derecha
Ma 2	Cuentas	Desplazadas: sobre el torax

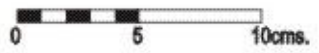
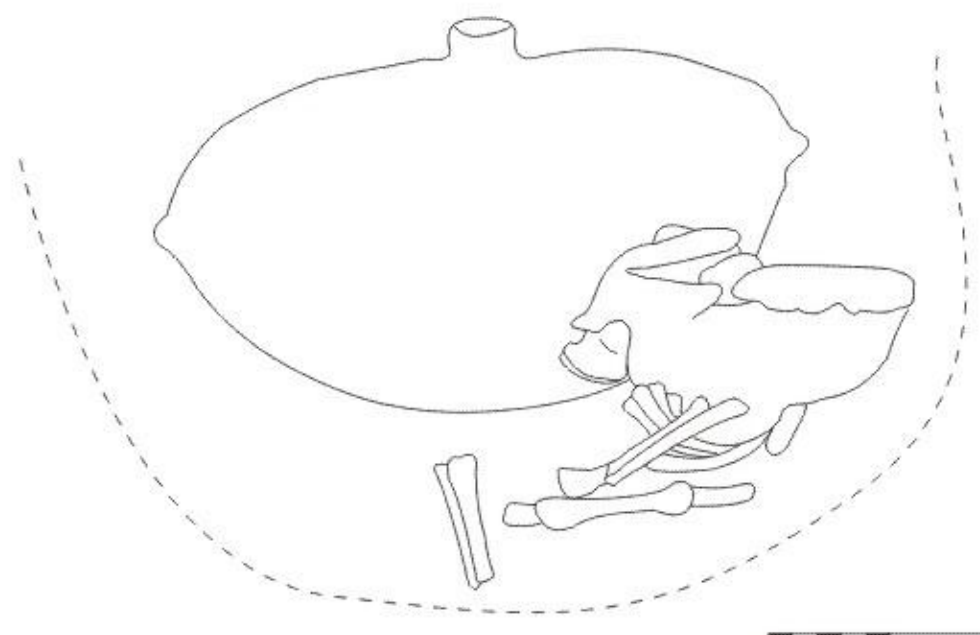
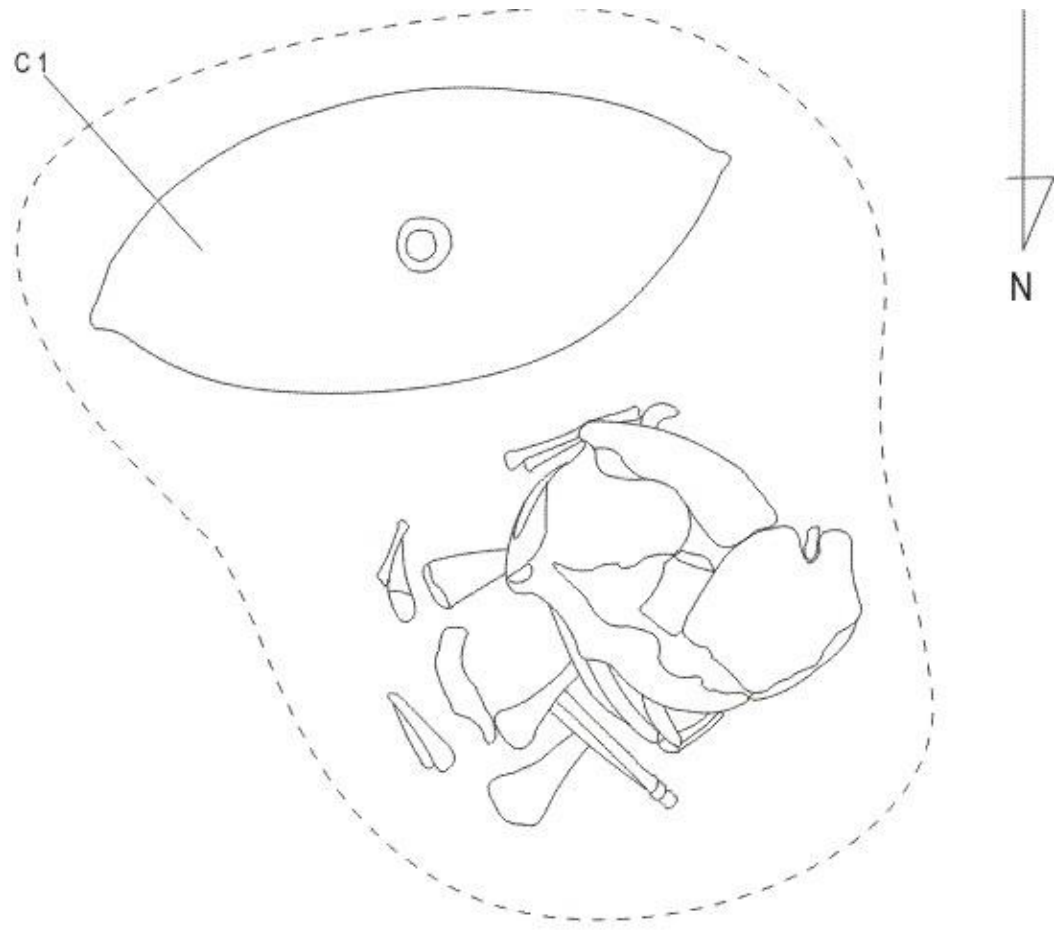

SE. A. CF 427

Contexto Funerario 428

Ubicación:

Sector: SE-A
Unidad de Excavación: S 104-107, E 70-75

Estructura Funeraria:

Tipo de pozo: Pozo con cámara lateral
Marcador: Falta información, la matriz se desvía hacia el perfil
Sello de la Cámara: Presente

Individuo:

Sexo: Indeterminado
Edad: 1 a 2 años
Posición: Sentado y flexionado
Orientación: Noreste

Asociaciones:

Código:	Descripción:	Ubicación:
Me 1 y Me 2	Aretes de metal	Ambos
C 3	Botella ovoide	A la izquierda
Co 4	Collar con metal	Cuello del individuo
Co 5	Agrupación de tipo D	Junto al pie y pierna izquierda del individuo
Co 6	Agrupación con metal	Junto al pie y pierna izquierda del individuo

Nota: Este contexto se puede considerar parcialmente excavado, ya que la antecámara se desvía hacia el perfil.

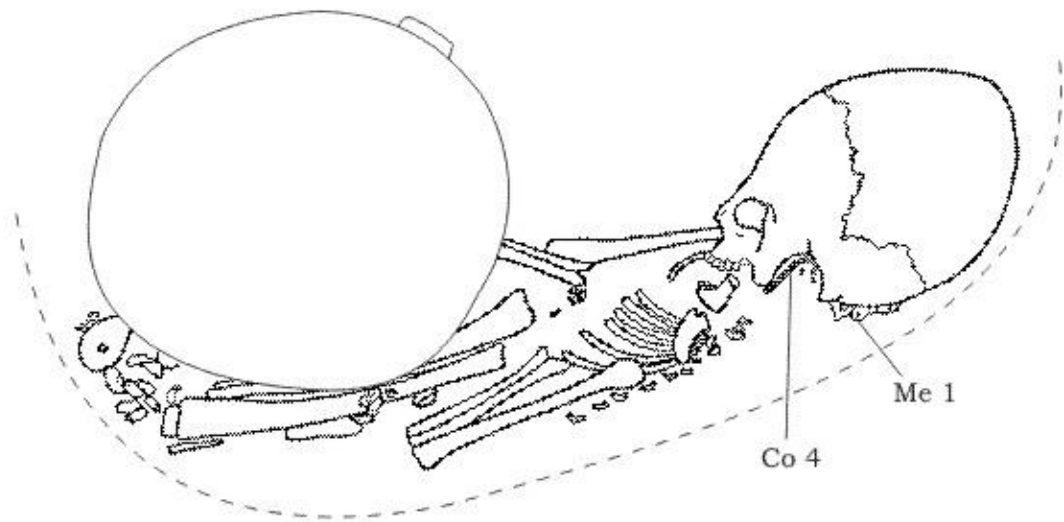
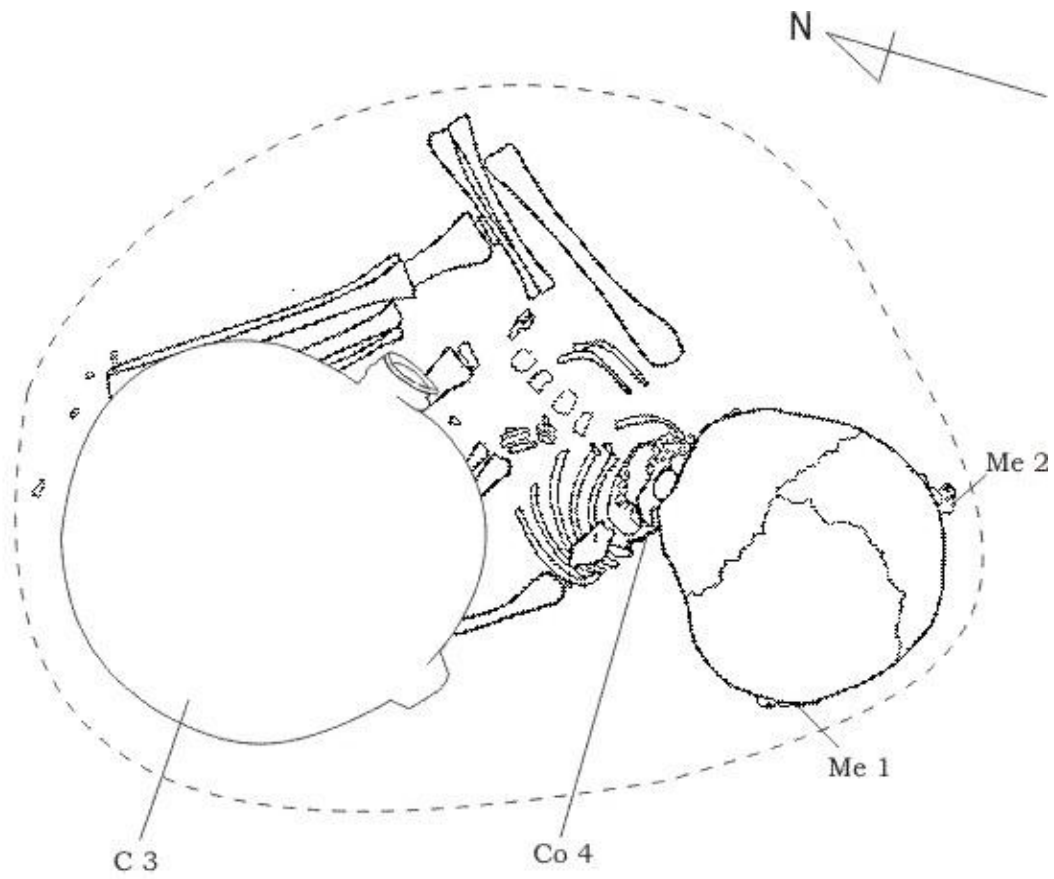

SE A. CF 428

Contexto Funerario 429

Ubicación:

Sector: SE-A
Unidad de Excavación: S 82-88, E 70-75

Estructura Funeraria:

Tipo de pozo: Pozo con cámara en el fondo
Marcador: Falta información, la matriz se desvía hacia el perfil
Sello de la Cámara: Presente

Individuo:

Sexo: Indeterminado
Edad: 3 a 4 años
Posición: Sentado y flexionado
Orientación: Sudoeste

Asociaciones:

Código:	Descripción:	Ubicación:
Co 2	Collar de tipo B	Cuello del individuo
Co 3	Pulsera de tipo A	Derecha
Co 4	Agrupación con metal	Junto al hombro izquierdo

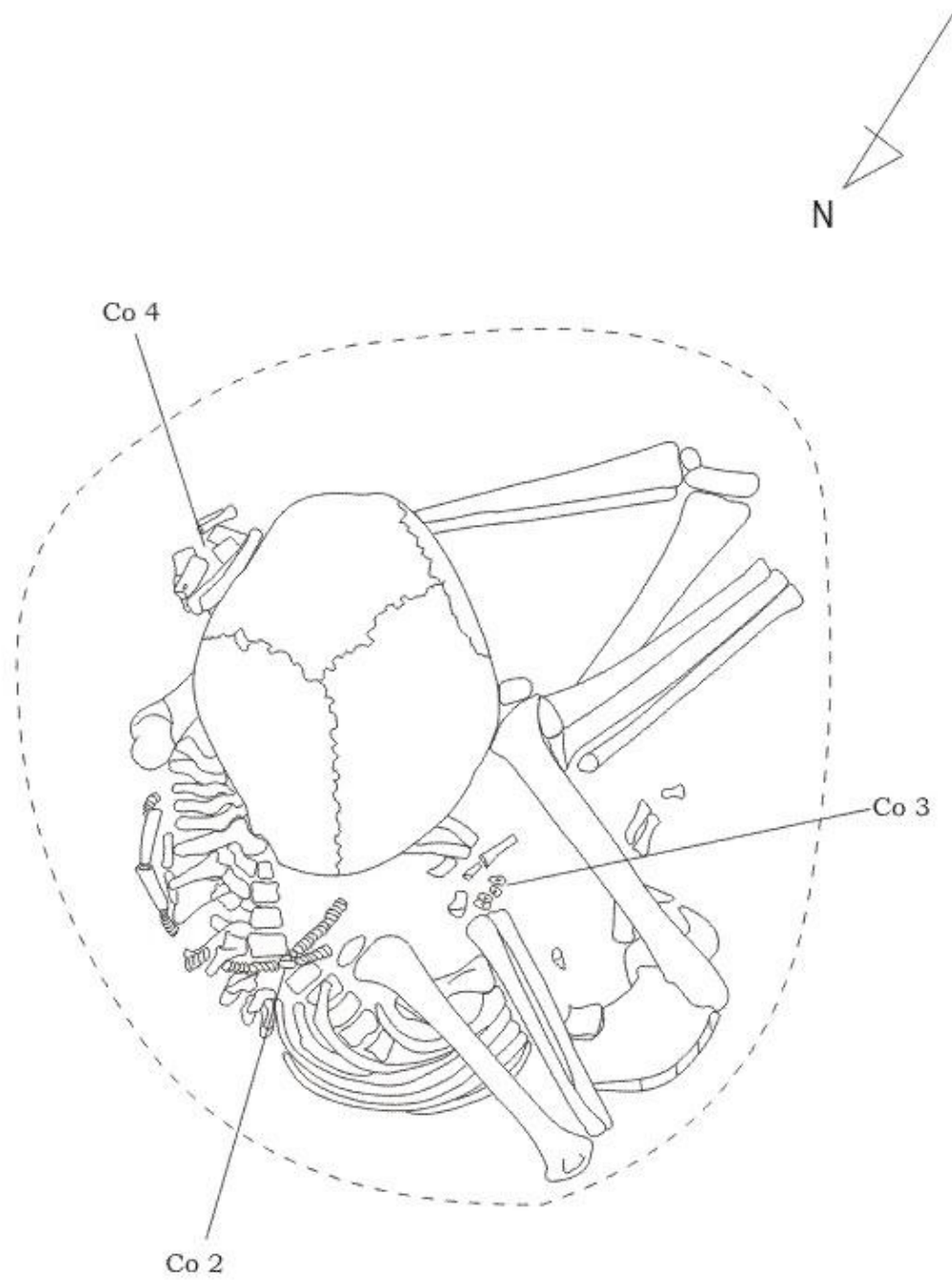

SE A. CF 429 Planta

Contexto Funerario 431

Ubicación:

Sector:

SE-A

Unidad de Excavación:

S 104-107, E 70-75

Estructura Funeraria:

Tipo de pozo:

Falta información, la matriz se desvía hacia el perfil

Marcador:

Falta información, la matriz se desvía hacia el perfil

Sello de la Cámara:

Ausente

Individuo:

Sexo:

Indeterminado

Edad:

3 a 5 años

Posición:

Sentado y flexionado

Orientación:

Noreste

Asociaciones:

Código:

Descripción:

C 1	Silbato
C 2	Cántaro
C 3	Cuenco
Ha 4.A	Huesos de ave
Ha 4.B	Huesos de Cricetidae
Ha 5	Huesos de roedor
Co 6	Collar de tipo B

Ubicación:

Sobre la rodilla izquierda del individuo
Delante
A la derecha
Dentro de C3
Dentro de C3
Sobre la rodilla derecha del individuo
Cuello del individuo

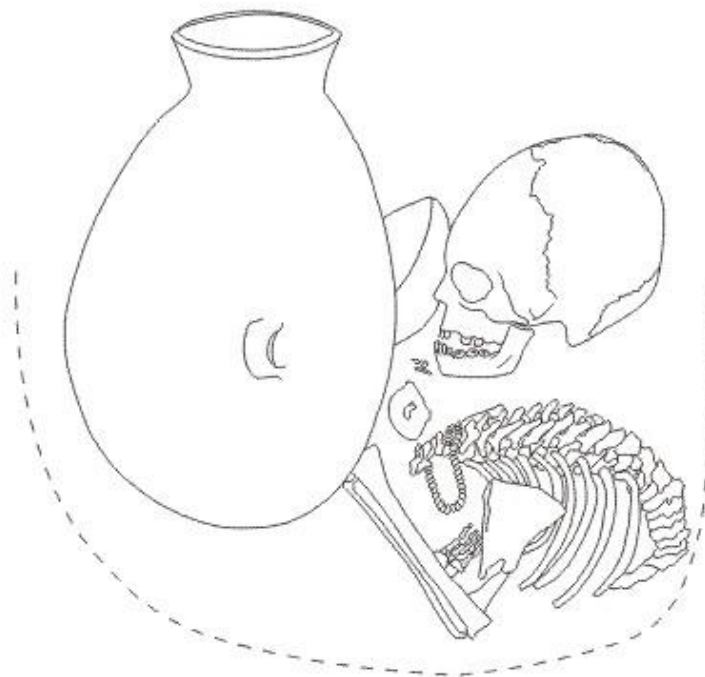
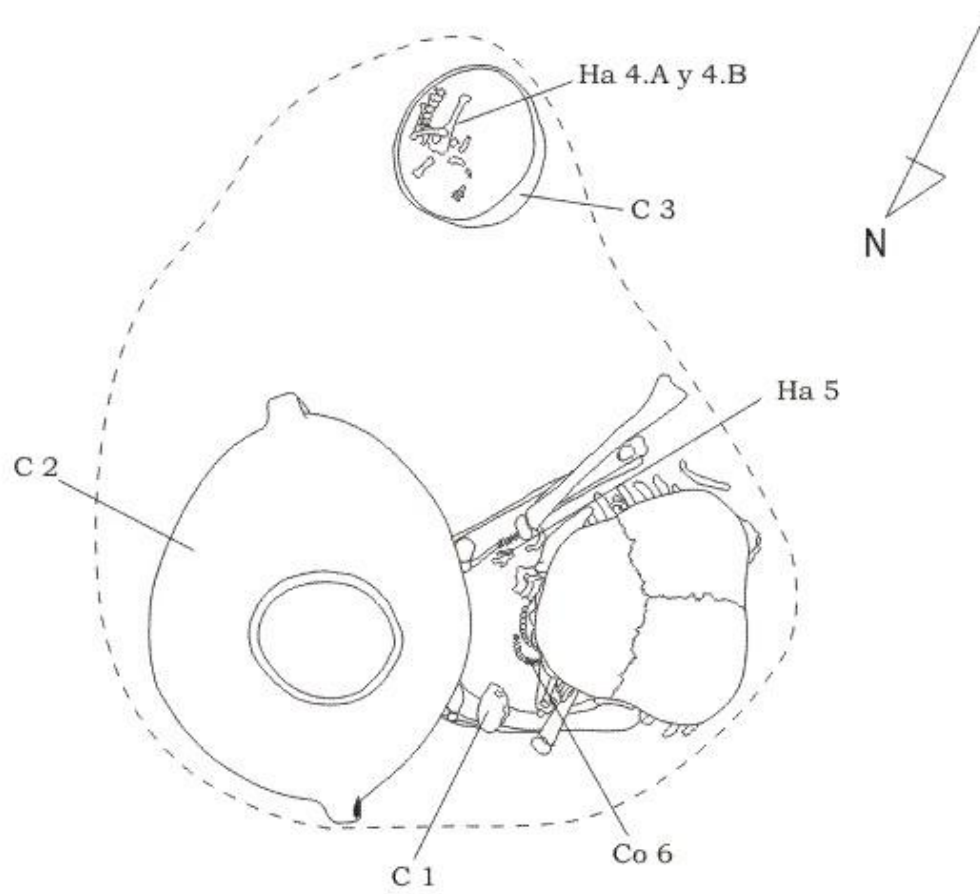

SE A. CF 431

Contexto Funerario 432

Ubicación:

Sector:

SE-A

Unidad de Excavación:

S 82-88, E 70-75

Estructura Funeraria:

Tipo de pozo:

Pozo simple

Marcador:

No determinado por intrusión ó reapertura

Sello de la Cámara:

No determinado por intrusión ó reapertura

Individuo:

Sexo:

Masculino

Edad:

20 a 29 años

Posición:

Sentado y flexionado

Orientación:

Noreste

Asociaciones:

Código:

Descripción:

Ubicación:

Li 1

Porra discoidal

A la derecha

Mi 2

Limonita

A la izquierda

C 3

Cántaro

A la derecha

Ha 4

Raederas sobre escápula

A la izquierda

Ha 5

Raederas sobre escápula

A la izquierda

Ha 6

Raederas sobre escápula

A la izquierda

Ha 7

Wichuña

Junto al brazo izquierdo del individuo

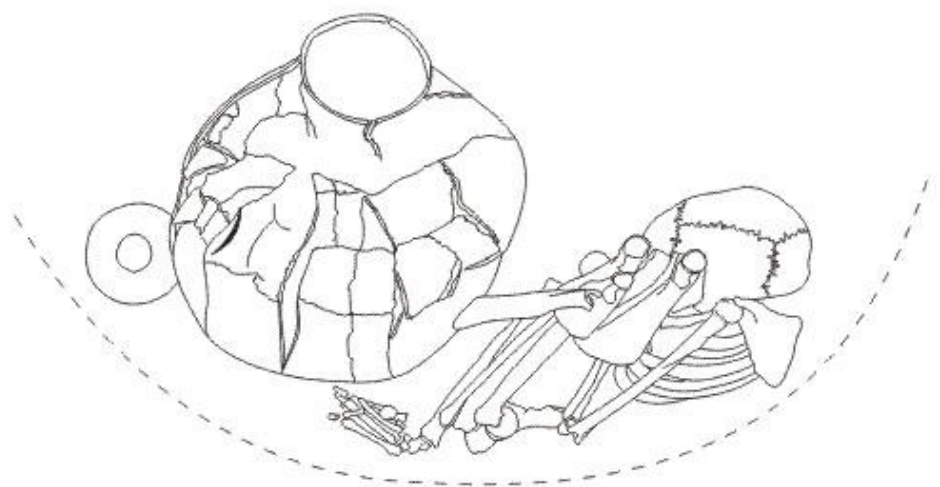
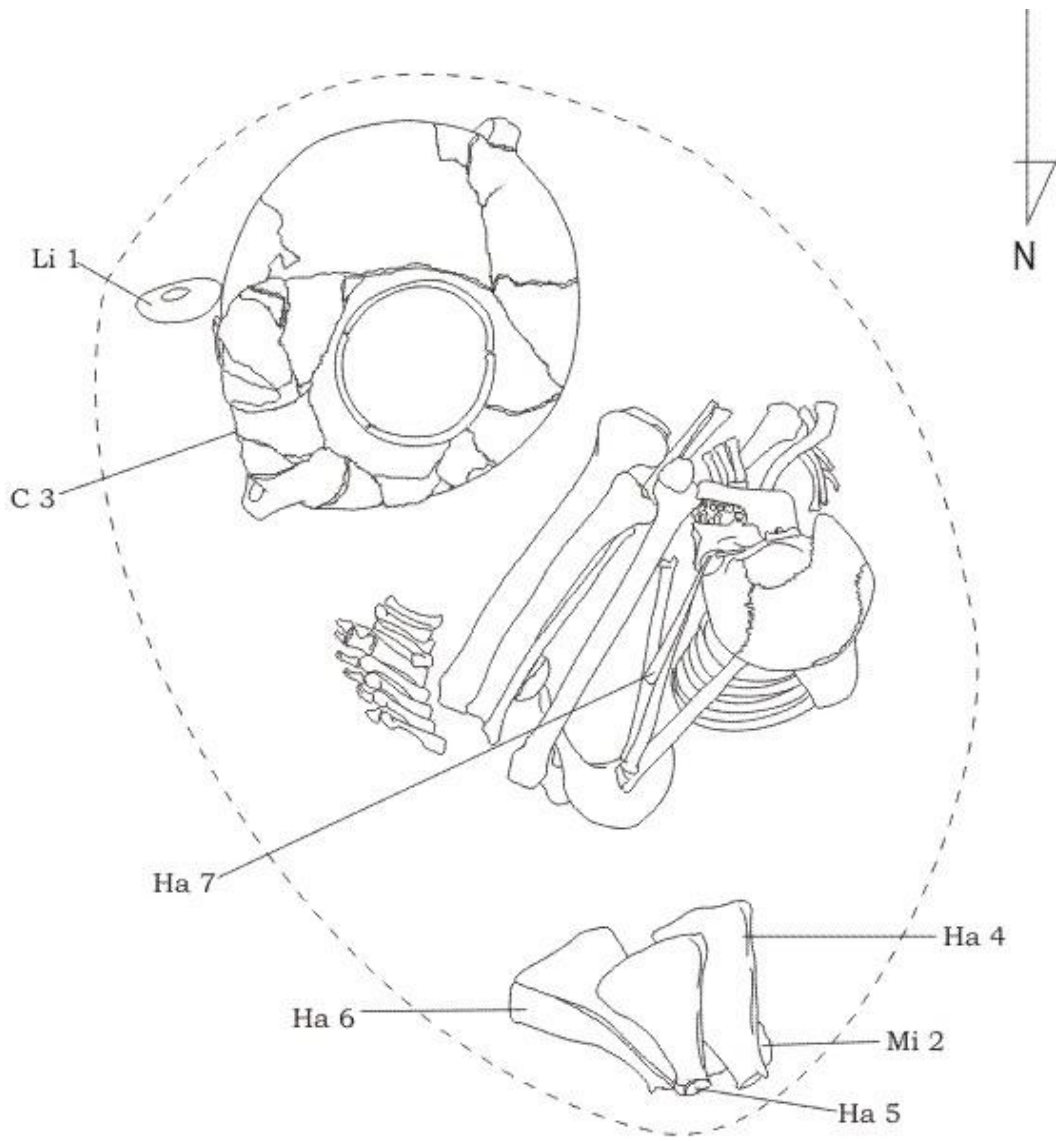

SE A. CF 432

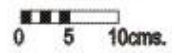

Contexto Funerario 434

Ubicación:

Sector: SE-A
Unidad de Excavación: S 82-85, E 72-75

Estructura Funeraria:

Tipo de pozo: Pozo con cámara en el fondo
Marcador: Ausente
Sello de la Cámara: Ausente

Individuos:

Individuo I:

Sexo: Masculino
Edad: 30 a 39 años
Posición: Desarticulado e incompleto
Orientación: Noreste*

Individuo II:

Sexo: Indeterminado
Edad: 30 a 39 años
Posición: Desarticulado e incompleto
Orientación: Este*

Individuo III:

Sexo: Probablemente masculino
Edad: 30 a 39 años
Posición: Desarticulado e incompleto

* La orientación fue determinada por el sacro y los pies ó solamente los pies según sea el caso.

Secuencia de deposición:

Son tres individuos desarticulados e incompletos colocados en tres niveles distintos, uno por encima del otro (abajo el I, seguido por el II y finalmente el III).

Para el individuo I se han registrado las siguientes partes del cuerpo articuladas: los dos pies (casi completos), las últimas vértebras lumbares, el sacro y uno de los coxales, esto nos sugiere la presencia original del individuo en el fondo de la cámara funeraria cuyo cuerpo fue removido en reaperturas posteriores.

En el caso del individuo II, solo han sido registrados los dos pies articulados, lo que a su vez nos sugiere la remoción del individuo en reapertura posteriores.

Finalmente, los huesos del individuo I se encuentran totalmente mezclados e incompletos junto a algunos huesos de al parecer los otros dos individuos.

Este viene a ser un caso de intrusión y de reapertura. El contexto funerario 350 intruyó a este contexto removiendo a uno de sus individuos (posiblemente al I), ya que se han registrado algunos huesos sueltos dentro del pozo del 350. Es evidente la alteración que han sufrido estos tres individuos con la consiguiente remoción y retiro de sus huesos.

Asociaciones:

Código:	Descripción:	Ubicación:
Li 1	Porra discoidal	Desplazada
C 4	Fragmento de cerámica	Relleno del pozo
C 5	Plato hondo	Desplazada: sobre los huesos del individuo III
Ha 7	Raedera sobre escápula	Desplazada
Ha 8	Raedera sobre escápula	Desplazada
I-Li 2	Porra discoidal	A la derecha
III-Li 3	Lasca utilizada	Desplazada
III-Ha 6	Wichuña	Desplazada: entre los huesos del individuo III

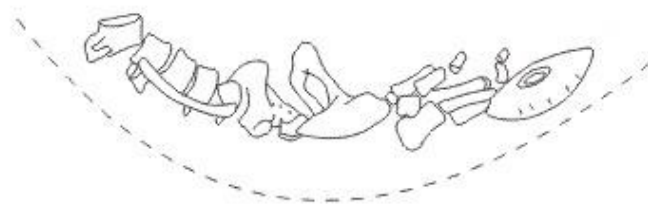
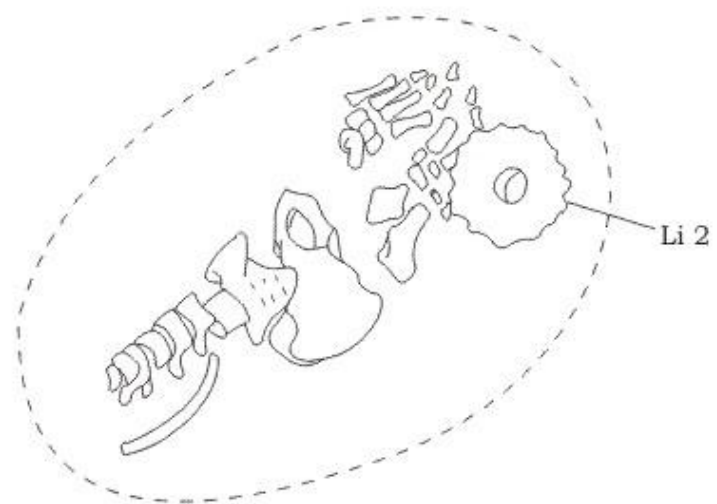

SE A. CF 434 I

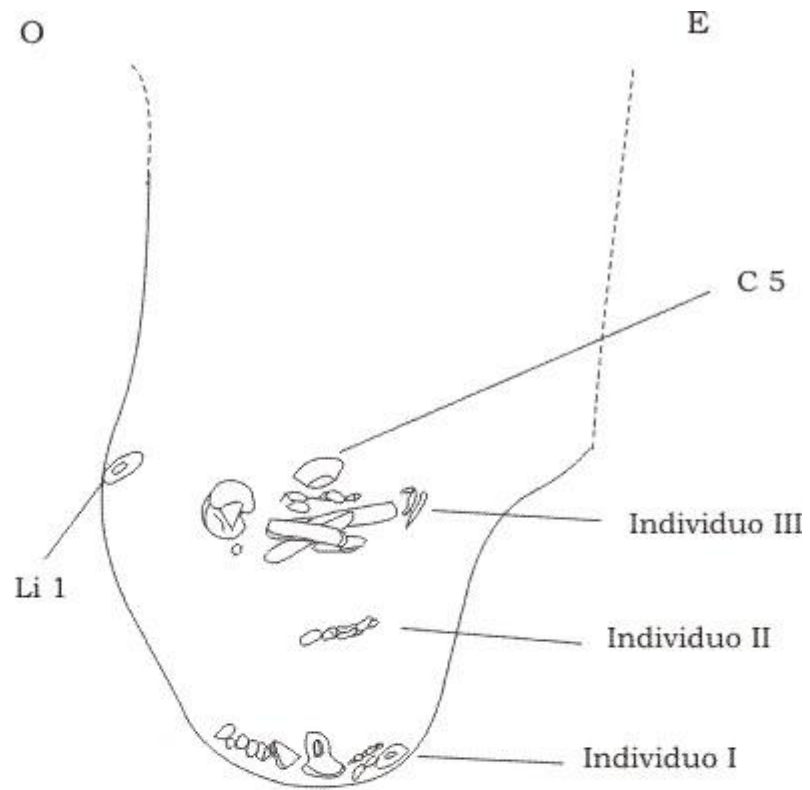

SE A. CF 434 Esquema de reconstrucción.



SE A. CF 434 II Planta

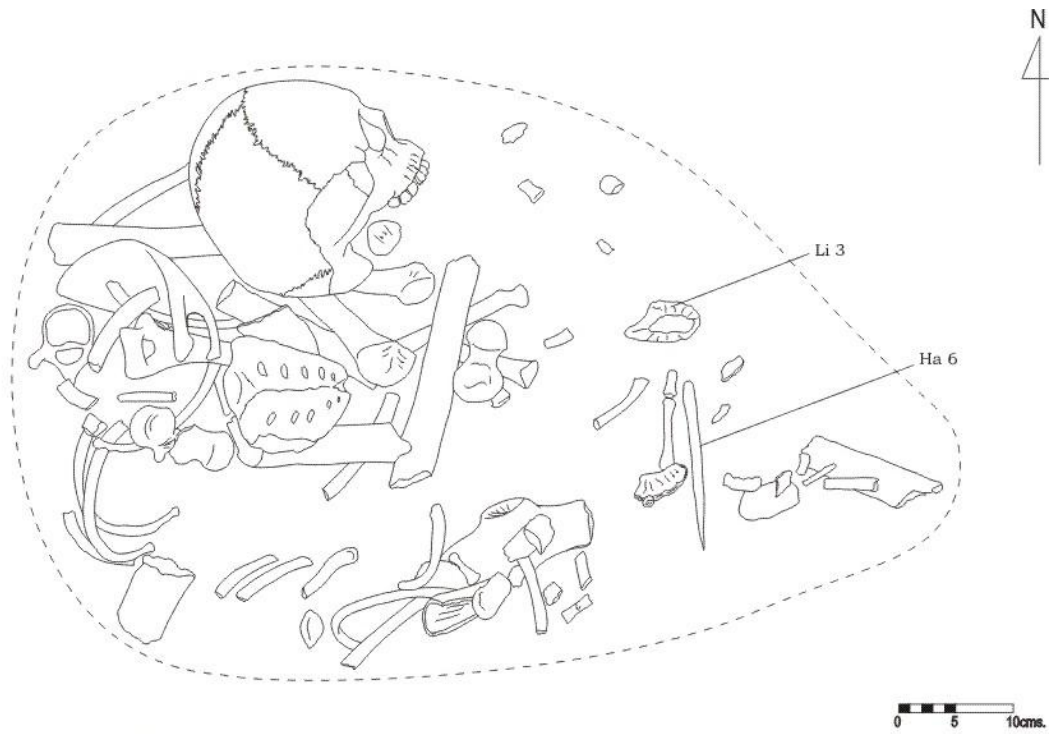

SE A. CF 434 III Planta

Contexto Funerario 435

Ubicación:

Sector: SE-A
Unidad de Excavación: S 104-107, E 70-75

Estructura Funeraria:

Tipo de pozo: Pozo con cámara lateral
Marcador: Ausente
Sello de la Cámara: Ausente

Individuo:

Sexo: Masculino
Edad: 40 a 49 años
Posición: Sentado y flexionado
Orientación: Norte

Asociaciones:

Código:	Descripción:	Ubicación:
Li 1	Espejo	Lado derecho del cráneo
Mi 2	Limonita	Lado derecho del cráneo
Mi 3	Limonita	Lado derecho del cráneo
Mi 4	Limonita	A la derecha, debajo de C5
C 5	Cántaro	A la derecha
Tq 8	Ceniza	A la derecha, debajo de C5
Ha 9	Cráneo de cérvido	A la izquierda
Ha 10	Cráneo de cérvido	A la izquierda
Ha 11	Cráneo de cérvido	A la izquierda
Ha 12	Cráneo de cérvido	A la derecha
Ha 13	Cráneo de cérvido	A la derecha
Ha 14	Cráneo de cérvido	A la derecha
Ha 15	Huesos de ave	A la izquierda
Ha 16	Proyectil	Sobre las piernas
Ha 17	Aguja	Sobre las piernas
Ha 18	Aguja	Sobre las piernas
Ha 19	Aguja	Sobre las piernas
Ha 20	Quena de tipo B	Sobre las piernas
Ha 21	Artefacto de hueso	Lado izquierdo del cráneo
Ha 22	Aguja	Lado izquierdo del cráneo
Ha 23	Aguja	Sobre las piernas
Ha 24	Aguja	Sobre las piernas
Ha 25	Aguja	Lado izquierdo del cráneo
Ha 26	Aguja circular sin cabeza	Lado derecho del cráneo
Ha 27	Aguja circular	Lado derecho del cráneo
Ha 28	Aguja circular sin cabeza	Lado derecho del cráneo
Ma 29 y Co 31	Collar de tipo D	Cuello del individuo
Ma 30.A	Valva de Mesodesma d.	A la izquierda

Ma 30.B

Scutalus

A la izquierda

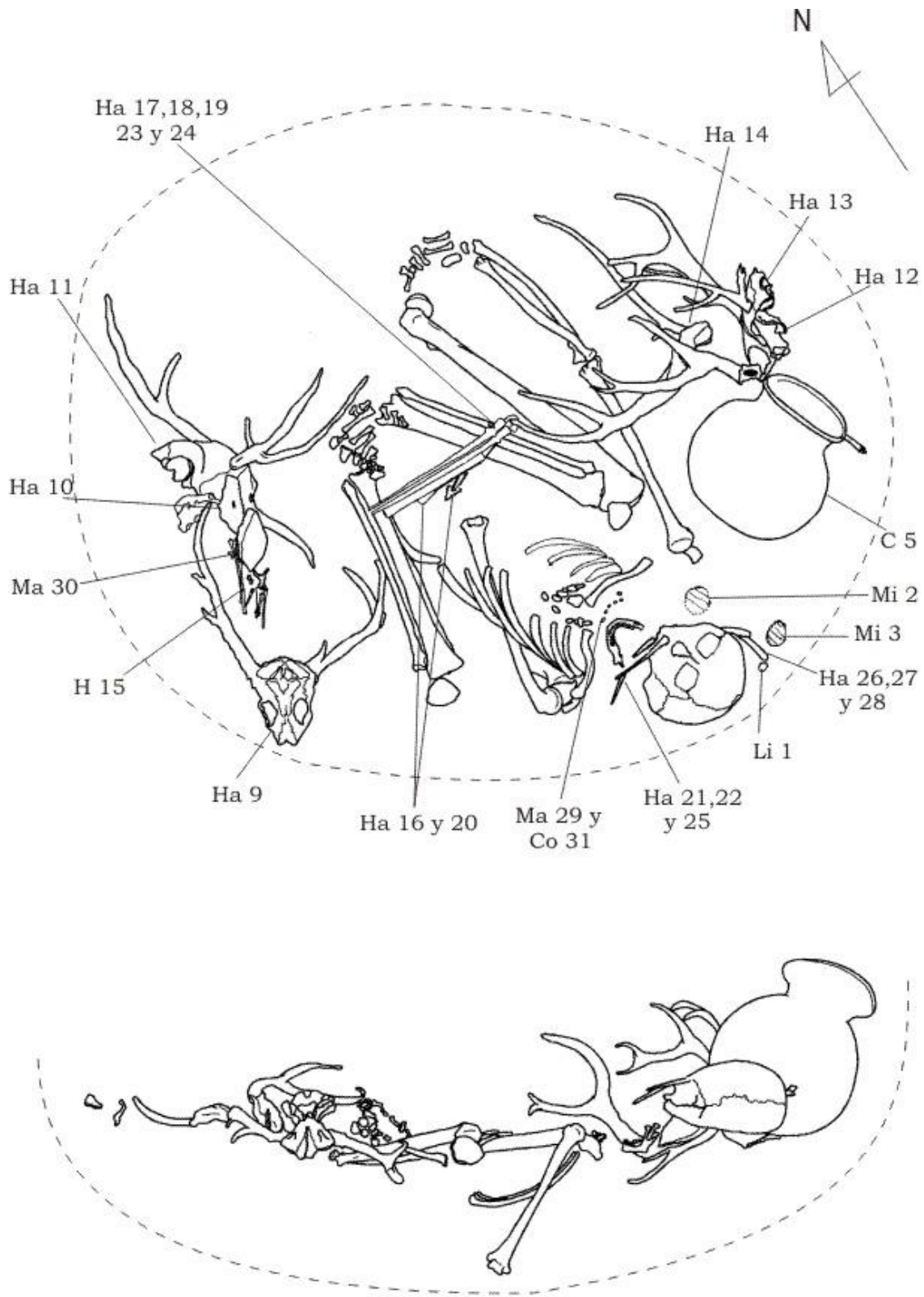

0 5 10cms.

SE A. CF 435

Contexto Funerario 436

Ubicación:

Sector: SE-A
Unidad de Excavación: S 104-107, E 70-75

Estructura Funeraria:

Tipo de pozo: Pozo con cámara lateral
Marcador: No determinado por intrusión ó reapertura
Sello de la Cámara: Presente

Individuo:

Sexo: Probablemente masculino
Edad: 30 a 39 años
Posición: Sentado y flexionado
Orientación: Este

Asociaciones:

Código:	Descripción:	Ubicación:
C 1	Cántaro	En el relleno del pozo

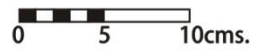
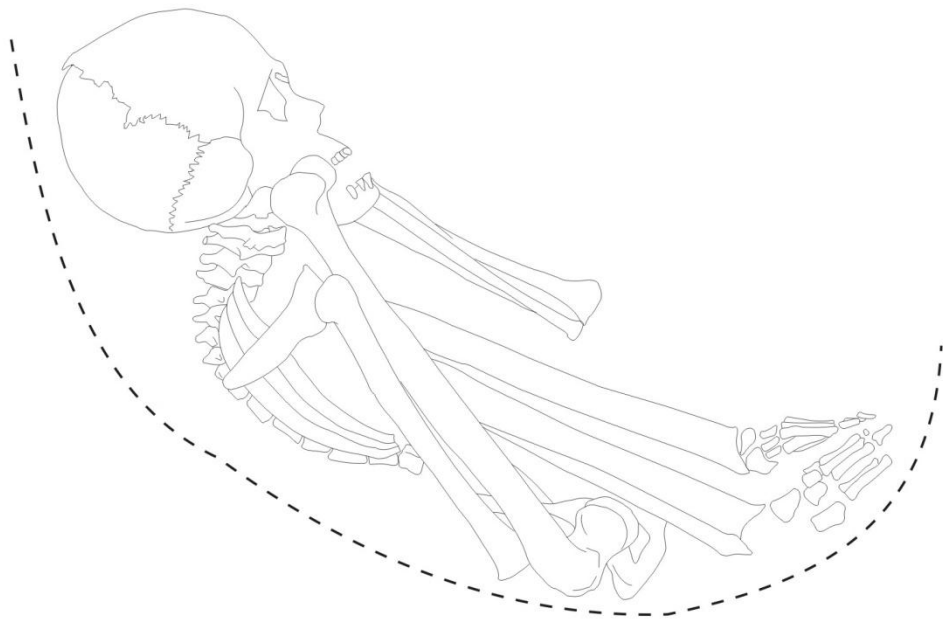
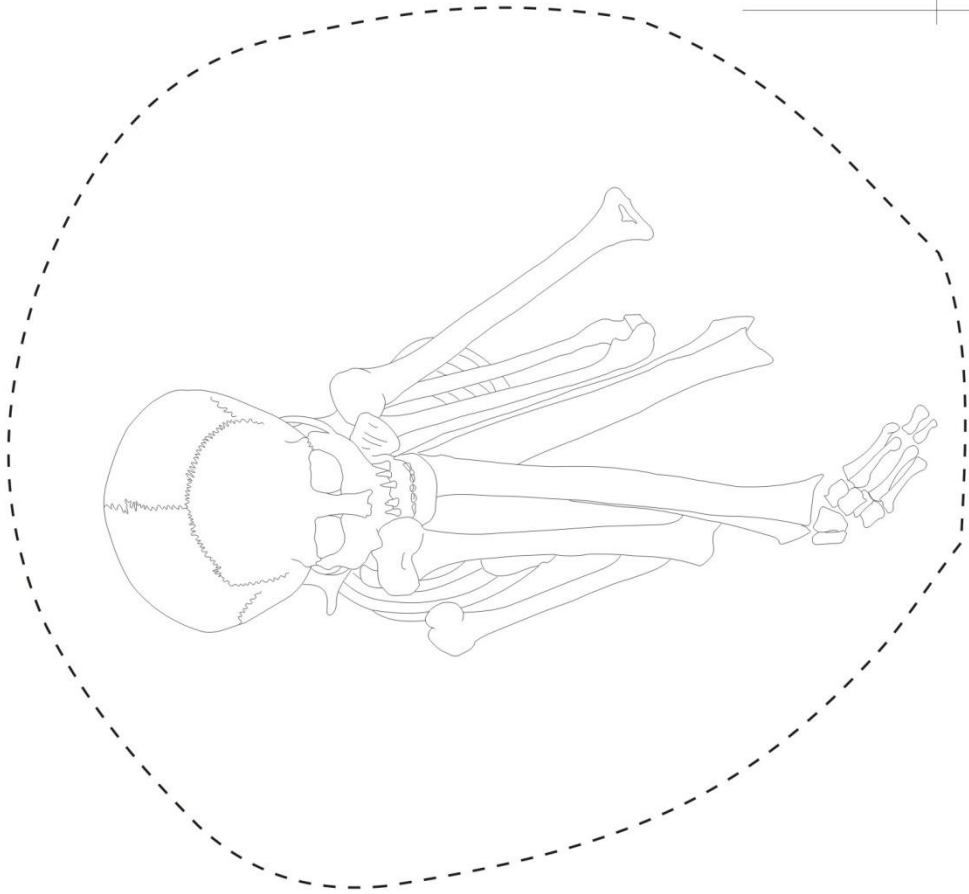

SE A. CF 436

Contexto Funerario 437

Ubicación:

Sector:

SE-A

Unidad de Excavación:

S 88-98, E 70-75

Estructura Funeraria:

Tipo de pozo:

Falta información, la matriz se desvía hacia el perfil

Marcador:

Falta información, la matriz se desvía hacia el perfil

Sello de la Cámara:

Falta información, la matriz se desvía hacia el perfil

Individuo:

Sexo:

Indeterminado

Edad:

3 a 9 meses

Posición:

Sentado y flexionado

Orientación:

Sur

Asociaciones:

Sin asociaciones

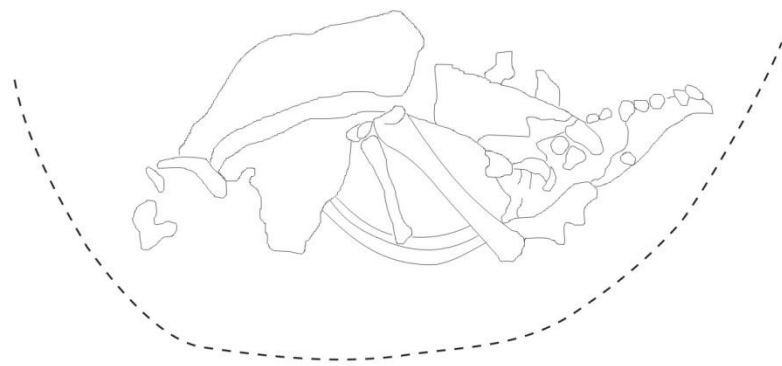
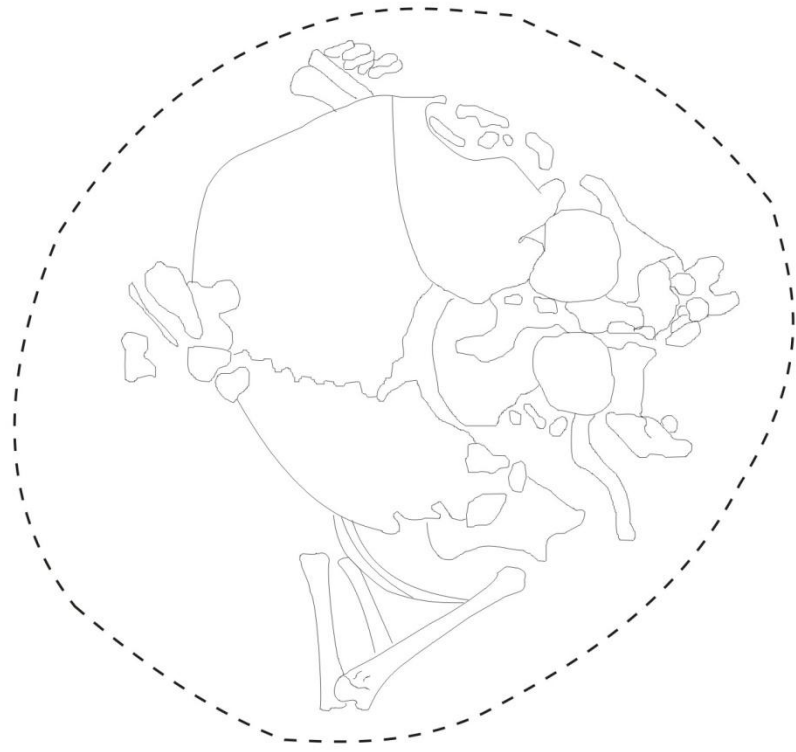
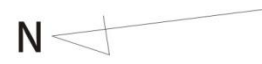

SE A. CF 437

Contexto Funerario 438

Ubicación:

Sector: SE-A
Unidad de Excavación: S 82-88, E 75-80

Estructura Funeraria:

Tipo de pozo: Pozo con cámara en el fondo
Marcador: Presente
Sello de la Cámara: Presente

Individuo:

Sexo: Indeterminado
Edad: Perinatal
Posición: Sentado y flexionado
Orientación: Noreste

Asociaciones:

Código:	Descripción:	Ubicación:
Ma 1.A	Pulsera de tipo A	Izquierda
Ma 1.B	Pulsera de tipo C	Derecha

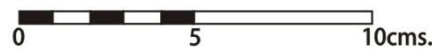
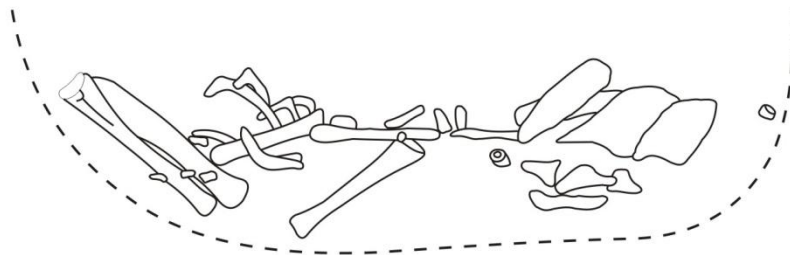
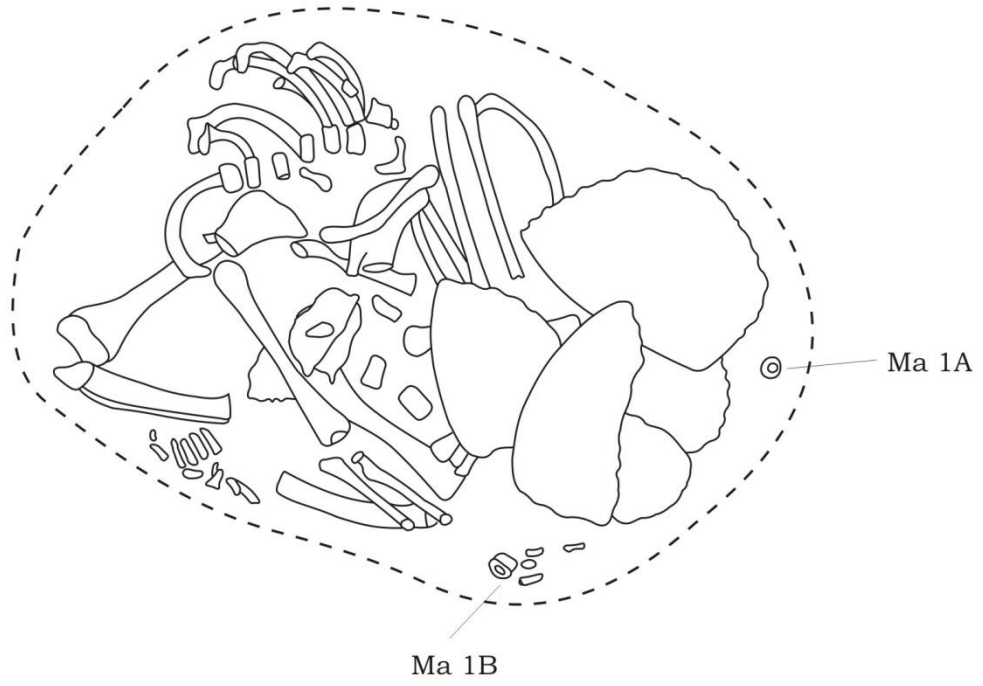

SE A. CF 438

Contexto Funerario 439

Ubicación:

Sector: SE-A
Unidad de Excavación: S 82-88, E 75-80

Estructura Funeraria:

Tipo de pozo: Pozo con cámara en el fondo
Marcador: Presente
Sello de la Cámara: Presente

Individuo:

Sexo: Indeterminado
Edad: 1 a 2 años
Posición: Sentado y flexionado
Orientación: Este

Asociaciones:

Código:	Descripción:	Ubicación:
C 1	Cántaro esférico sin cuello	En la boca del pozo
C 2	Cántaro	A la derecha
Og 3	Ceniza	A la izquierda
Ha 4	Huesos de ave	Delante

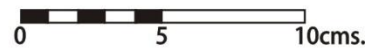
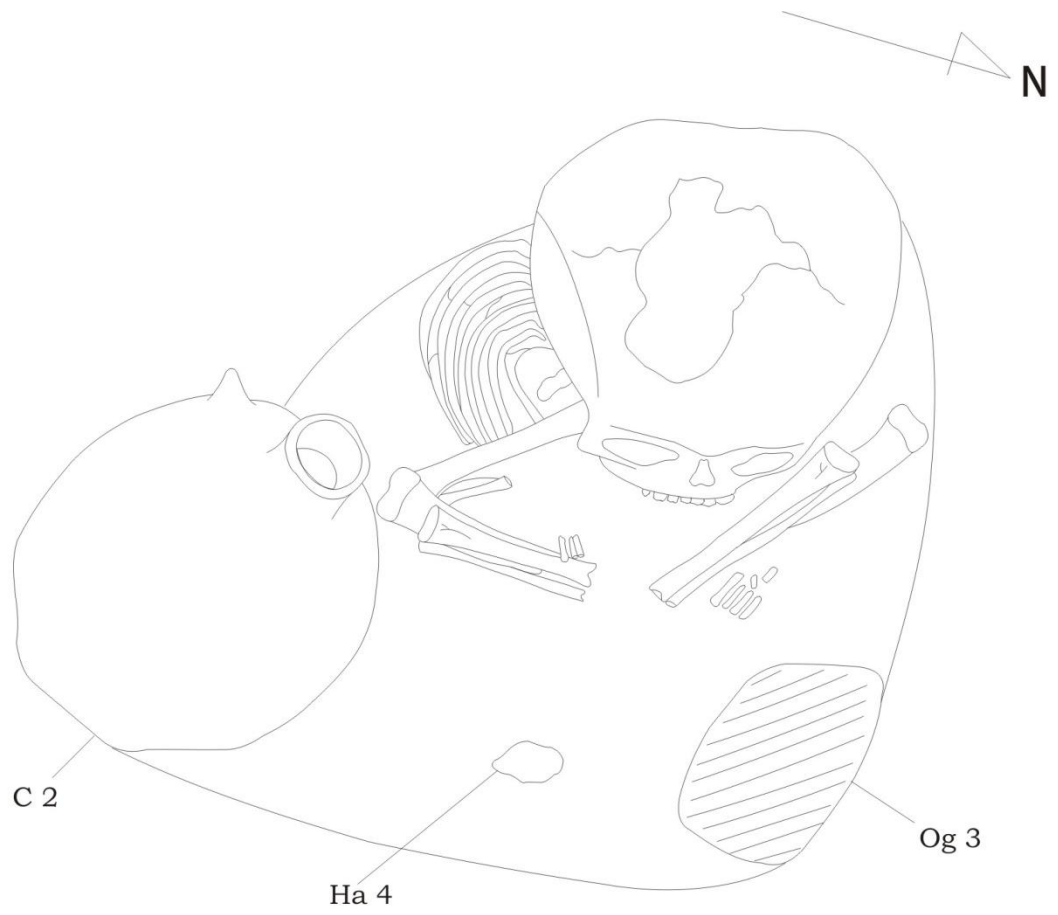

SE A. CF 439

Contexto Funerario 440

Ubicación:

Sector: SE-A
Unidad de Excavación: S 82-88, E 75-80

Estructura Funeraria:

Tipo de pozo: Pozo con cámara en el fondo
Marcador: Ausente
Sello de la Cámara: Presente

Individuos:

Individuo I:

Sexo: Indeterminado
Edad: Perinatal
Posición: Desarticulado

Individuo II:

Sexo: Masculino
Edad: 30 a 39 años
Posición: Sentado y flexionado
Orientación: Este

Secuencia de deposición:

El individuo I, originalmente depositado, fue removido en la reapertura posterior del pozo para colocar al individuo II.

Asociaciones:

Código:	Descripción:	Ubicación:
Li 1	Porra en forma de estrella	En el sello de la cámara
Ma 10	Cuentas	Desplazadas
II-Mi 2	Limonita	Detrás
II-C 3	Cántaro esférico de cuello bajo	A la derecha
II-C 4	Botella elipsoide horizontal de tipo 3	A la izquierda
II-Ha 6	Cuchareta de tipo 1	Sobre brazo izquierdo
II-Ha 7.1	Quena de tipo A	Sobre brazo izquierdo
II-Ha 7.2	Quena de tipo B	Sobre brazo izquierdo
II-Ha 8	Tubo de hueso	Sobre brazo izquierdo

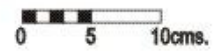
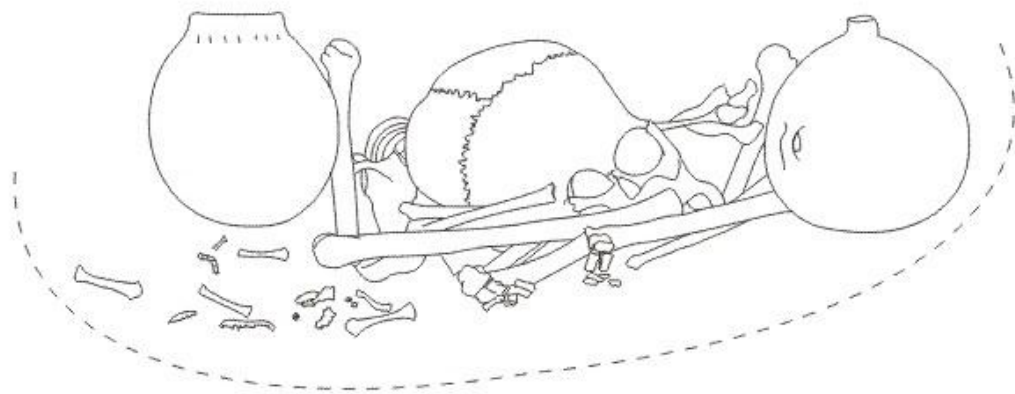
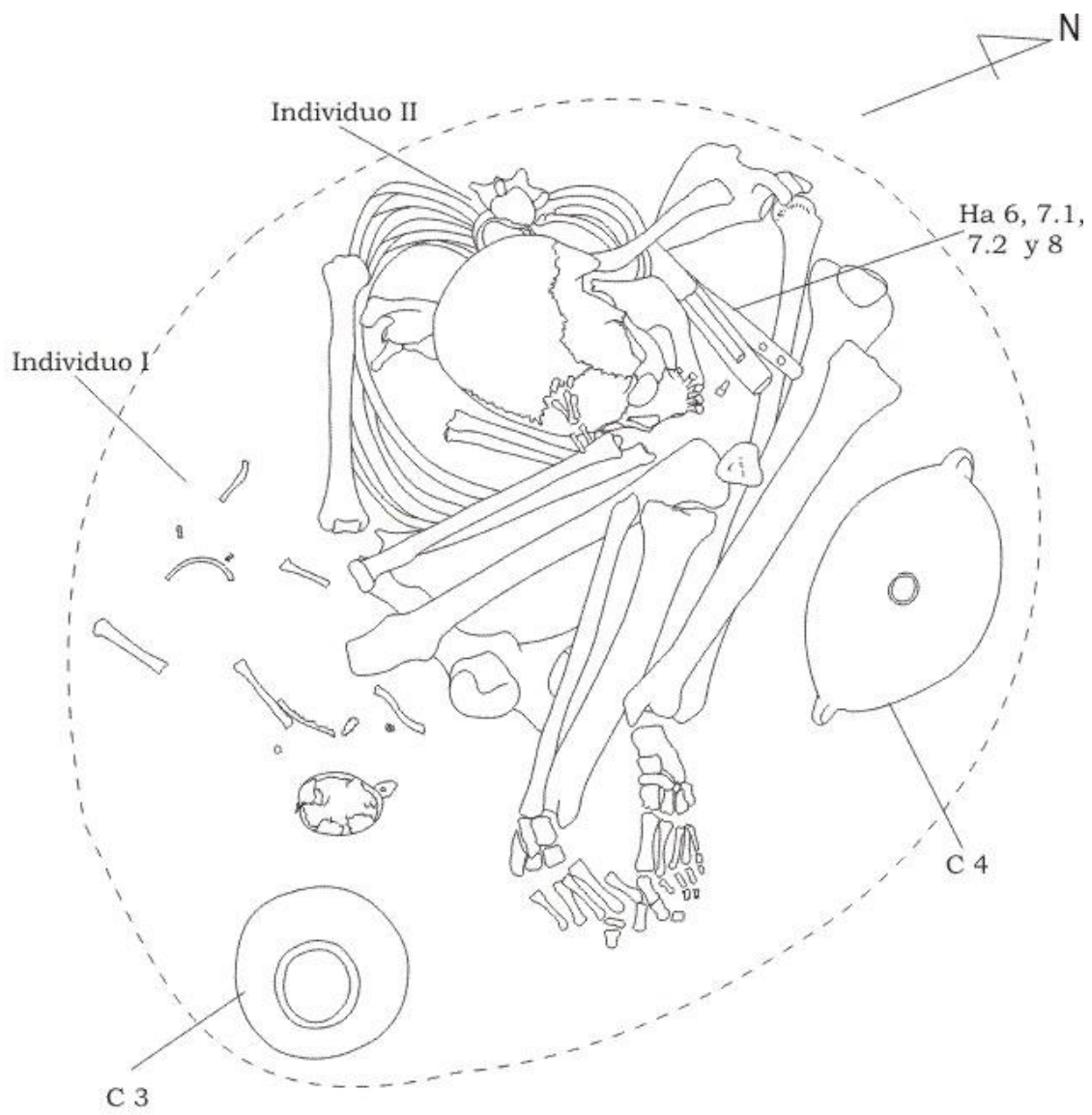

SE A. CF 440 I y II

Contexto Funerario 441

Ubicación:

Sector: SE-A
Unidad de Excavación: S 82-88, E 75-80

Estructura Funeraria:

Tipo de pozo: Pozo con cámara en el fondo
Marcador: Presente
Sello de la Cámara: Ausente

Individuo:

Sexo: Masculino
Edad: 23 a 28 años
Posición: Sentado y flexionado
Orientación: Noreste

Asociaciones:

Código:	Descripción:	Ubicación:
C 1	Olla	A la izquierda
C 2	Botella figurativa	Delante
C 3	Plato hondo	A la derecha
C 4	Plato hondo	A la izquierda
Og 5	Huevo	Dentro de C3
Ha 6	Quena de tipo B	Sobre la espalda del individuo
Ha 7	Tubo o quena	Sobre la espalda del individuo

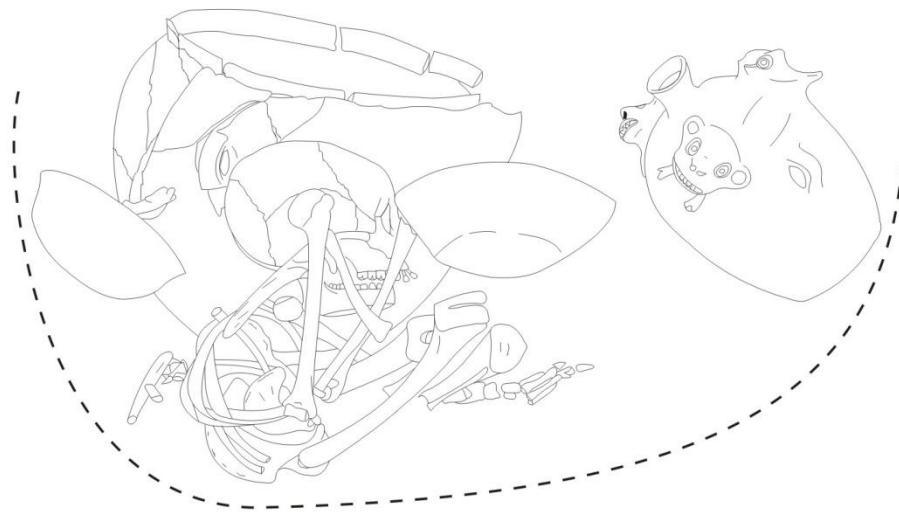
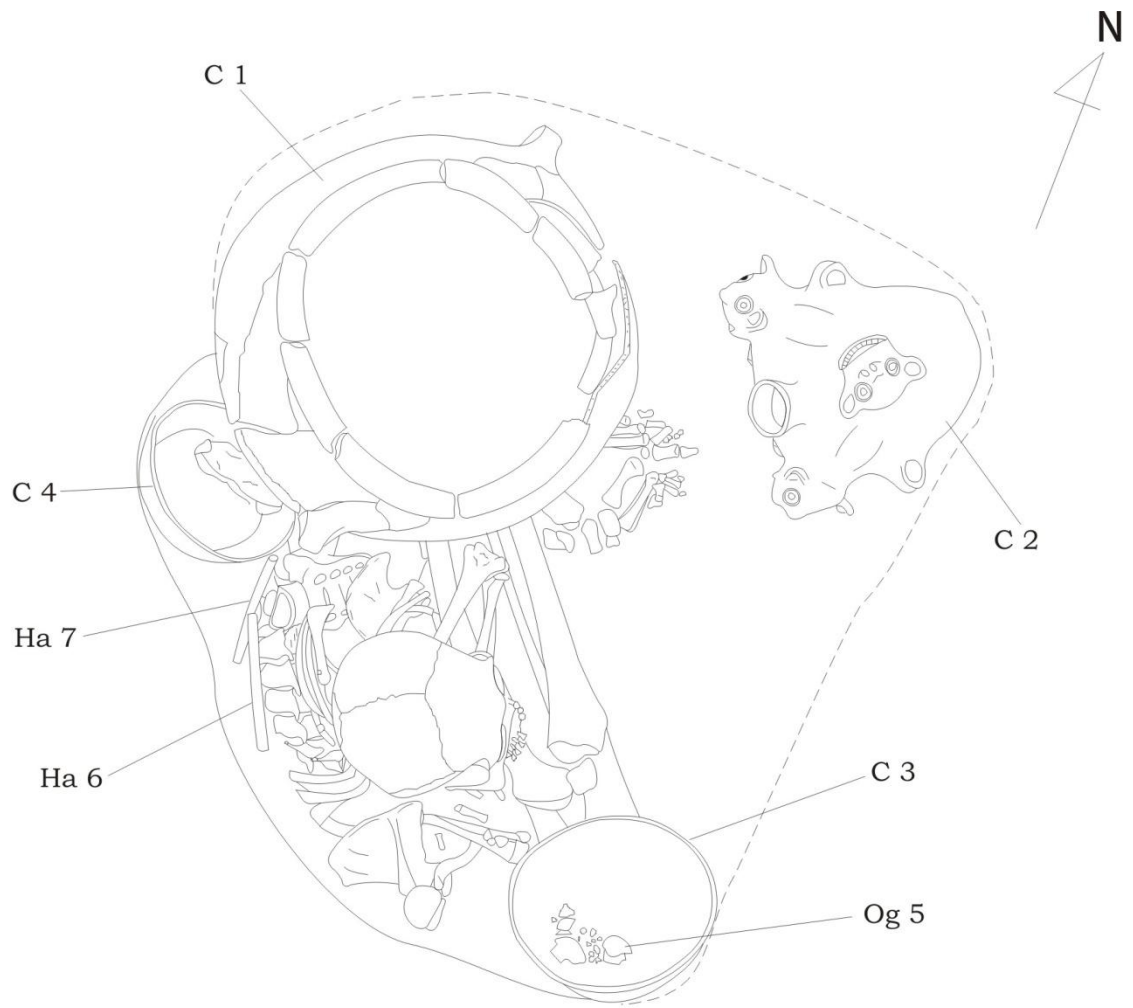

0 5 10cms.

SE A. CF 441

Contexto Funerario 442

Ubicación:

Sector: SE-A
Unidad de Excavación: S 82-88, E 75-80

Estructura Funeraria:

Tipo de pozo: Pozo con cámara en el fondo
Marcador: Presente
Sello de la Cámara: Ausente

Individuo:

Sexo: Indeterminado
Edad: 6 a 12 meses
Posición: Sentado y flexionado
Orientación: Este

Asociaciones:

Sin asociaciones

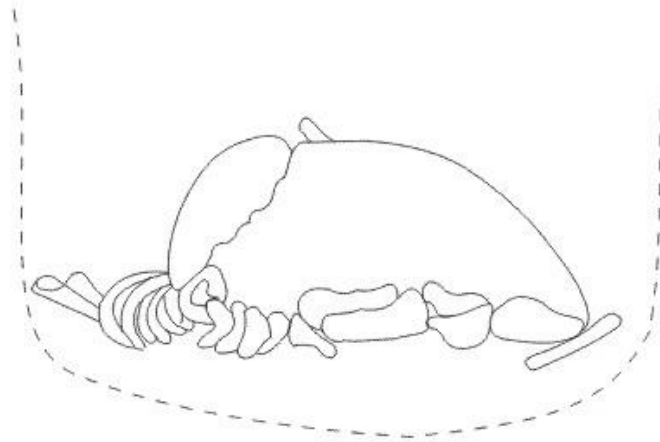
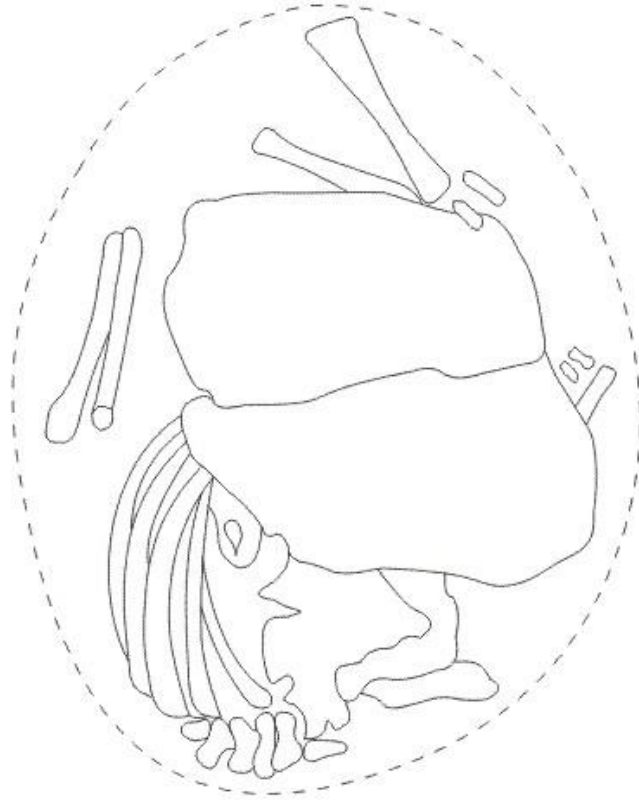

SE A. CF 442

Contexto Funerario 443

Ubicación:

Sector: SE-A
Unidad de Excavación: S 82-88, E 75-80

Estructura Funeraria:

Tipo de pozo: Pozo con cámara en el fondo
Marcador: Presente
Sello de la Cámara: Presente

Individuo:

Sexo: Indeterminado
Edad: 3 a 9 meses
Posición: Sentado
Orientación: Este

Asociaciones:

Código:	Descripción:	Ubicación:
C 1	Botella	En el sello de la cámara
Ma 2	Tobillera de tipo A	Derecho
Ma 3	Pulsera de tipo A	Derecha
Co 4	Collar de tipo D	Cuello del individuo

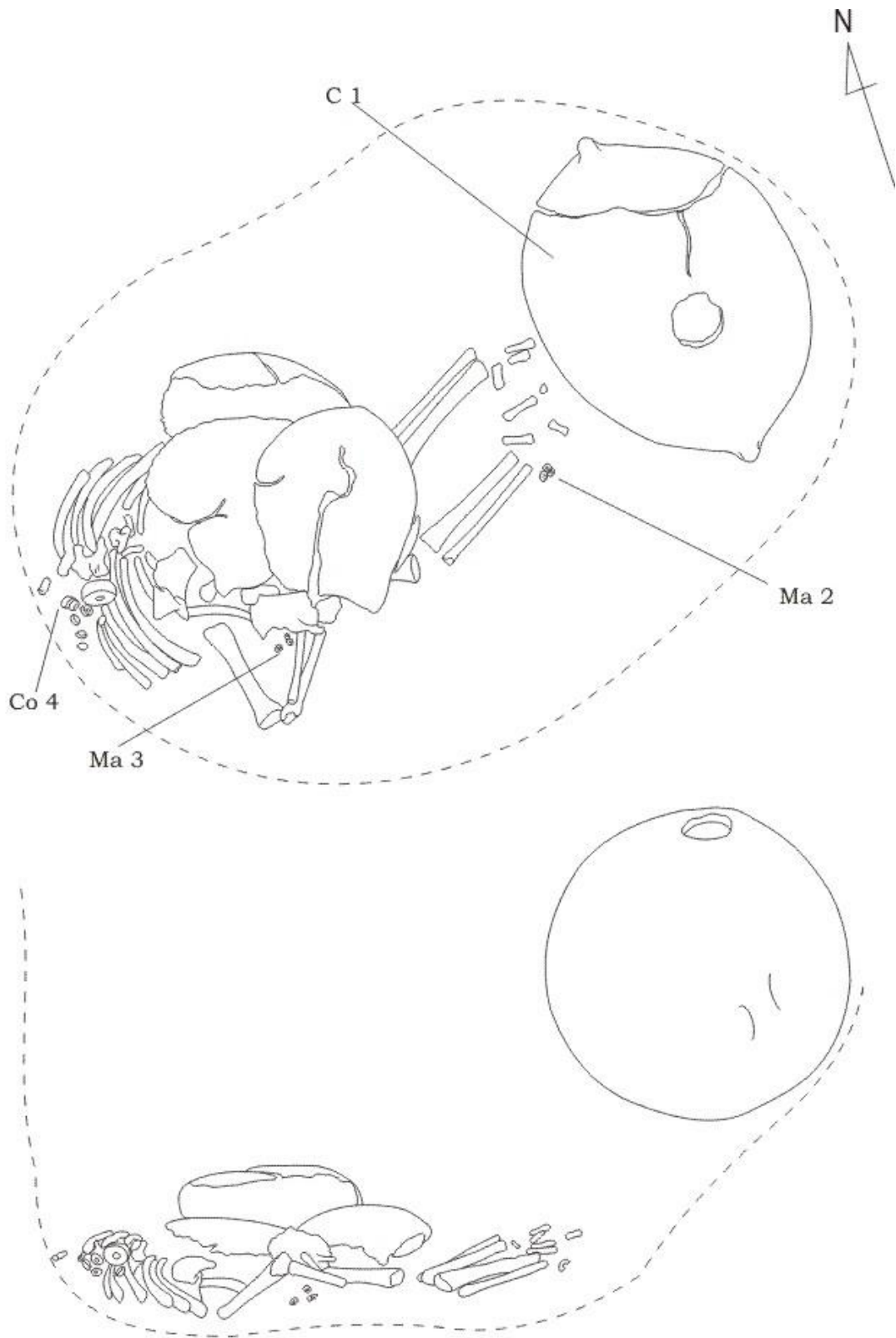

SE A. CF 443

Contexto Funerario 444

Ubicación:

Sector: SE-A
Unidad de Excavación: S 82-88, E 75-80

Estructura Funeraria:

Tipo de pozo: Pozo con cámara en el fondo
Marcador: Presente
Sello de la Cámara: Presente

Individuo:

Sexo: Indeterminado
Edad: Perinatal
Posición: Sentado y flexionado
Orientación: Noreste

Asociaciones:

Código:	Descripción:	Ubicación:
Ma 1	Valva de Mesodesma d.	A la derecha

Ma 1

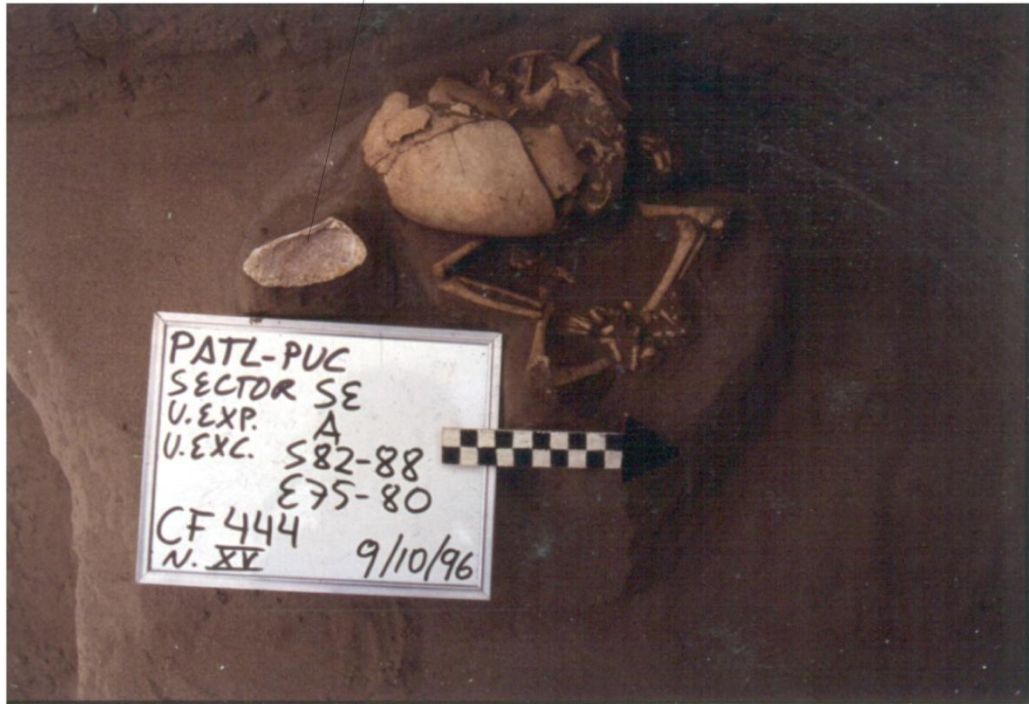

SE A. CF 444

Contexto Funerario 445

Ubicación:

Sector: SE-A
Unidad de Excavación: S 82-88, E 75-80

Estructura Funeraria:

Tipo de pozo: Pozo con cámara en el fondo
Marcador: Presente
Sello de la Cámara: Ausente

Individuo:

Sexo: Indeterminado
Edad: 6 a 12 meses
Posición: Sentado y flexionado
Orientación: Noreste

Asociaciones:

Código:	Descripción:	Ubicación:
Me 1, Me 2, y Me 3	Agrupación de metal	Izquierda
Ma 4, Ma 5 y Ma 6	Collar de tipo B	Cuello del individuo

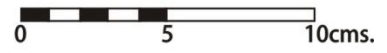
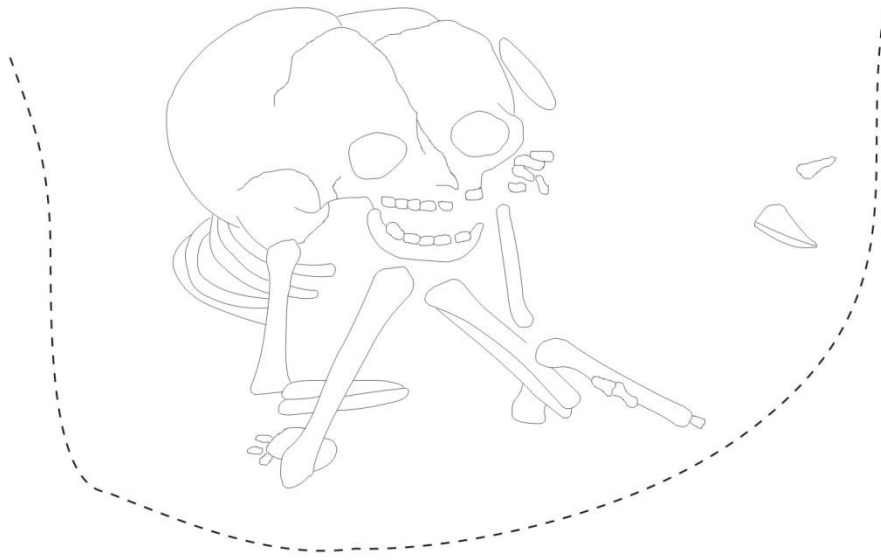
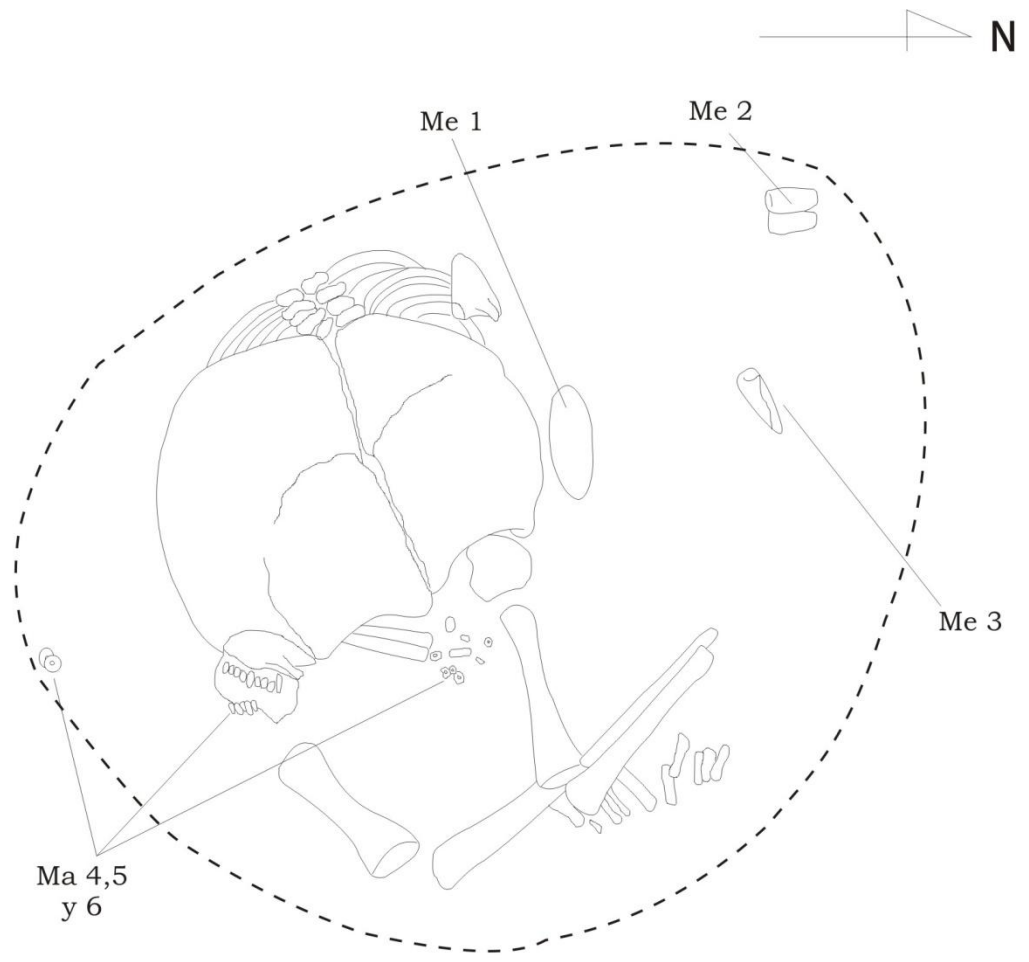

SE A. CF 445

Contexto Funerario 447

Ubicación:

Sector: SE-A
Unidad de Excavación: S 82-88, E 75-80

Estructura Funeraria:

Tipo de pozo: Pozo con cámara lateral
Marcador: No determinado por intrusión ó reapertura
Sello de la Cámara: Presente

Individuo:

Sexo: Masculino
Edad: 20 a 29 años
Posición: Sentado y flexionado
Orientación: Noreste

Asociaciones:

Código:	Descripción:	Ubicación:
Li 1	Lasca utilizada	No registrada
Mi 2	Limonita	Sobre la pierna izquierda del individuo
C 3	Botella	A la derecha
C 4	Olla	A la izquierda
C 5	Plato hondo	Sobre C 4
Ha 6	Raedera sobre escápula	Detrás
Ma 7	Scutalus	Dentro de C 5
Ma 8	Collar de tipo C	Cuello del individuo

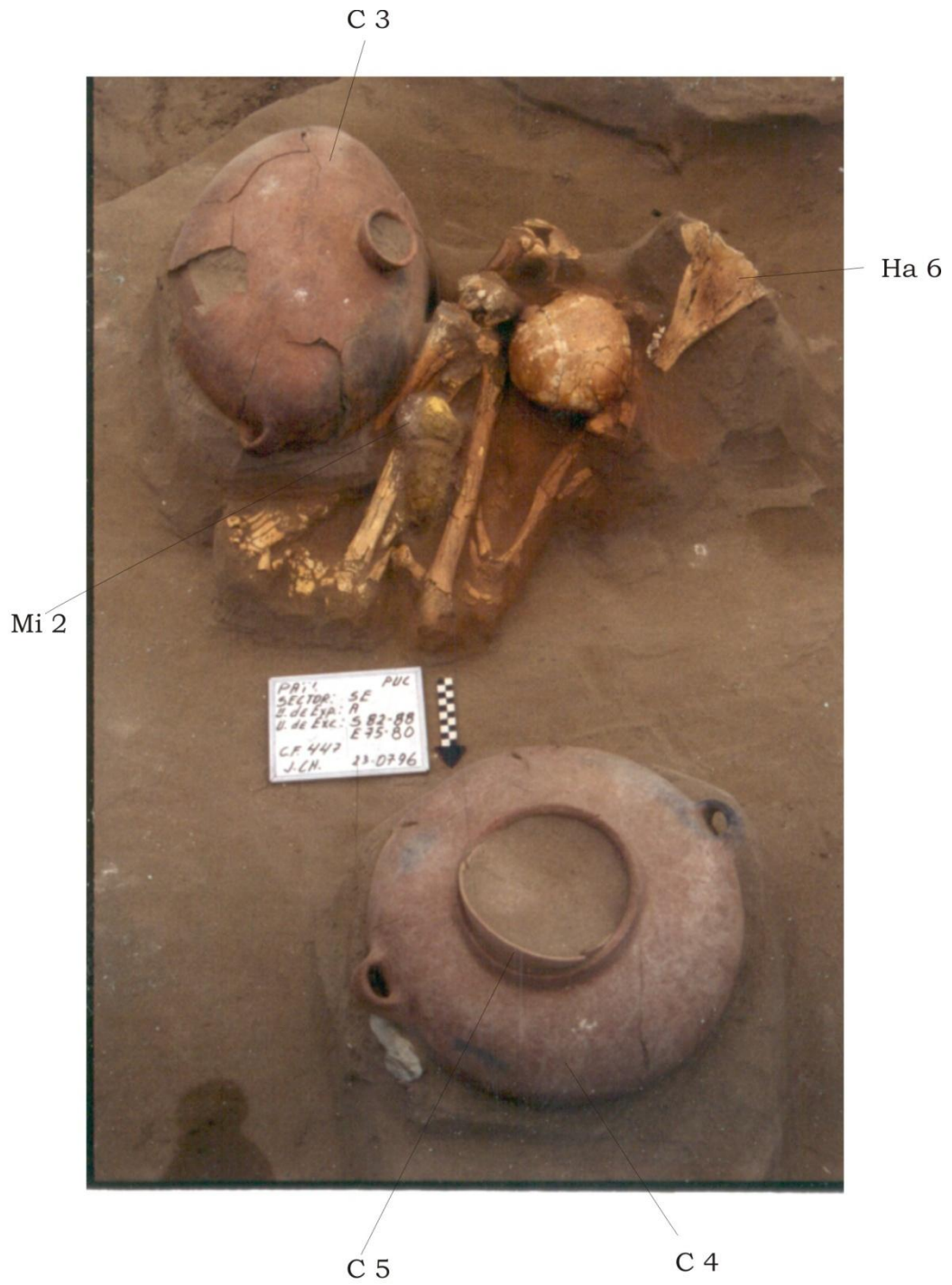

SE A CF 447

Contexto Funerario 448

Ubicación:

Sector: SE-A
Unidad de Excavación: S 82-88, E 75-80

Estructura Funeraria:

Tipo de pozo: Pozo con cámara lateral
Marcador: Presente
Sello de la Cámara: Presente

Individuo:

Sexo: Indeterminado
Edad: Perinatal
Posición: Sentado y flexionado
Orientación: Noreste

Asociaciones:

Código:	Descripción:	Ubicación:
Ma 1	Pulsera de tipo D	Izquierda
Ma 2	Pulsera de tipo A	Derecha

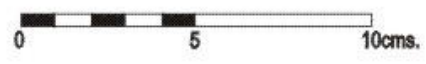
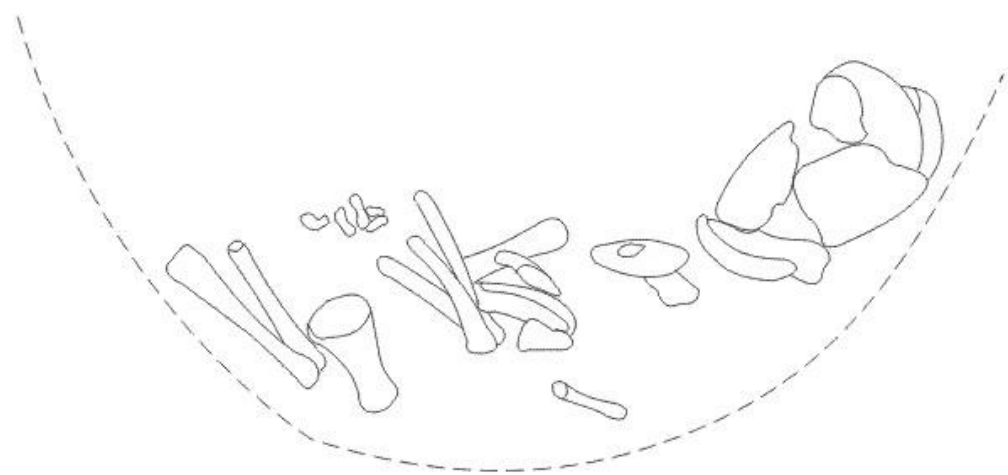
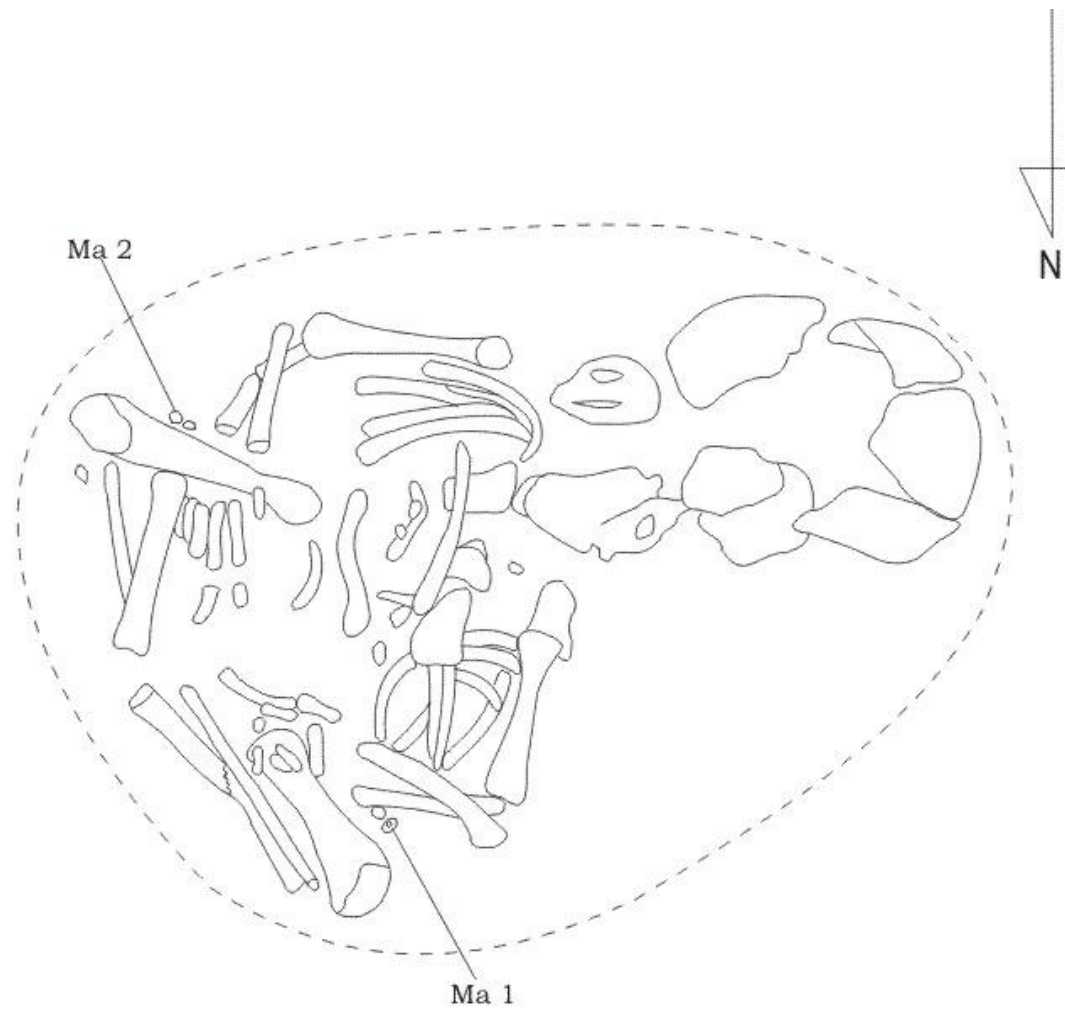

SE A. CF 448

Contexto Funerario 449

Ubicación:

Sector:

SE-A

Unidad de Excavación:

S 83-88, E 70-75

Estructura Funeraria:

Tipo de pozo:

Falta información, la matriz se desvía hacia el perfil

Marcador:

Falta información, la matriz se desvía hacia el perfil

Sello de la Cámara:

Falta información, la matriz se desvía hacia el perfil

Individuo:

Sexo:

Indeterminado

Edad:

3 a 9 meses

Posición:

Sentado y flexionado

Orientación:

Noreste

Asociaciones:

Sin asociaciones

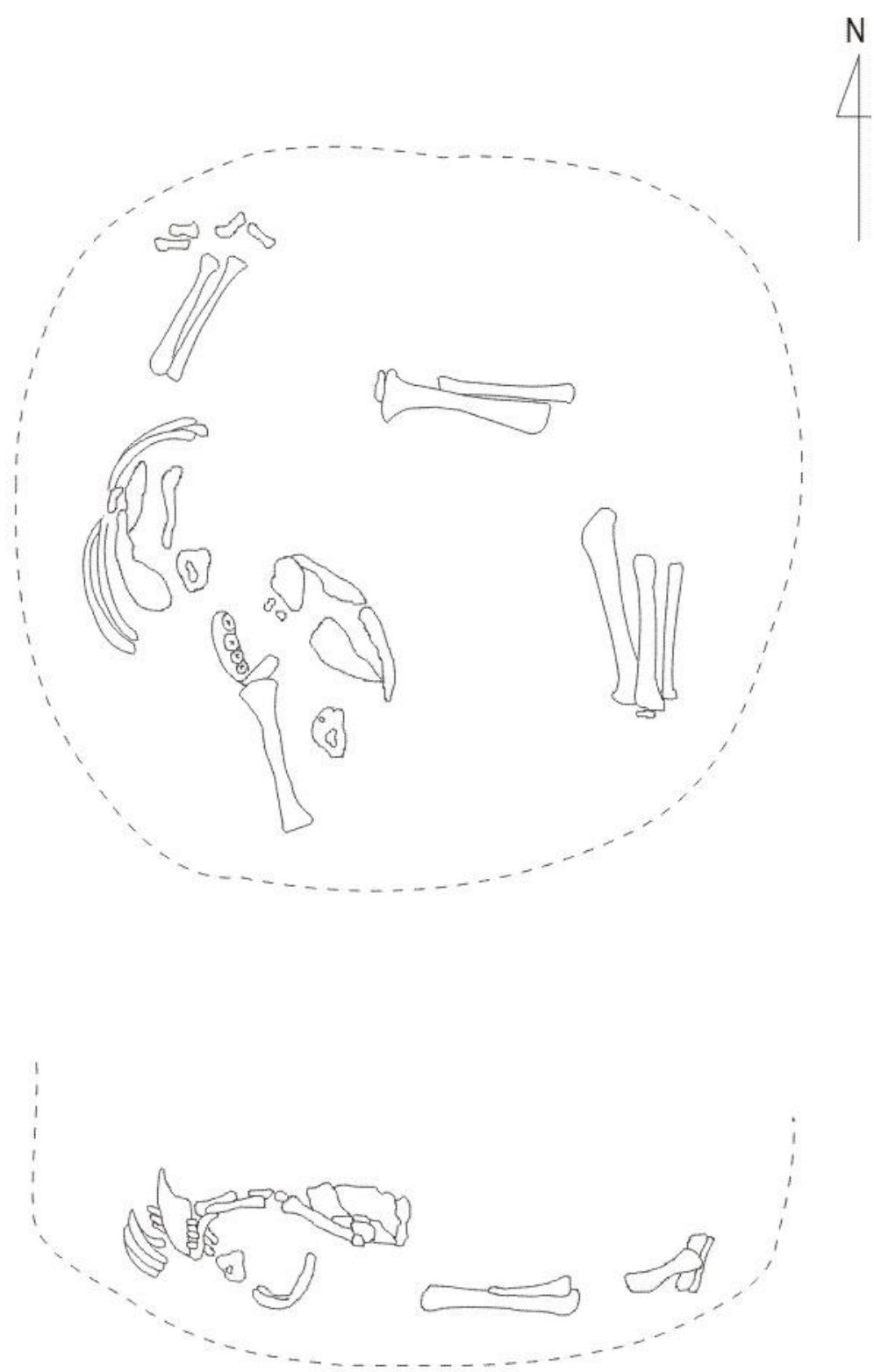

SE A. CF 449

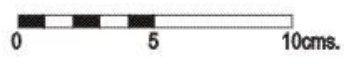

Contexto Funerario 450

Ubicación:

Sector: SE-A
Unidad de Excavación: S 82-88, E 75-80

Estructura Funeraria:

Tipo de pozo: Pozo con cámara lateral
Marcador: Presente
Sello de la Cámara: Ausente

Individuos:

Individuo I:

Sexo: Indeterminado
Edad: Perinatal
Posición: Sentado y flexionado
Orientación: Sur

Individuo II:

Sexo: Indeterminado
Edad: Menor de un año
Posición: Desarticulado e incompleto

Individuo III:

Sexo: Indeterminado
Edad: 6 a 12 meses
Posición: Sentado y flexionado
Orientación: Norte

Individuo IV:

Sexo: Indeterminado
Edad: Perinatal
Posición: Sentado y flexionado
Orientación: Noreste

Individuo V:

Sexo: Indeterminado
Edad: 3 a 5 años
Posición: Sentado y flexionado
Orientación: Este

Secuencia de deposición:

Los individuos I, III, IV y V han sido depositados muy cerca uno del otro casi al mismo nivel, a excepción del individuo V que se encuentra por debajo del I. Del individuo II solo se registró parte del cráneo y se registró un poco más alejado del resto de los individuos.

Asociaciones:

Código:	Descripción:	Ubicación:
C 2	Cántaro	Desplazado
C 3	Vasija fragmentada	En la boca del pozo
Ma 4	Valva de Mesodesma d.	Desplazada
Ma 3	Cuentas	Desplazadas
V-Co 5, Co 8, y Co 9	Collar con metal	Cuello del individuo
V-Co 6 y Co 7	Aretes con metal	Ambos

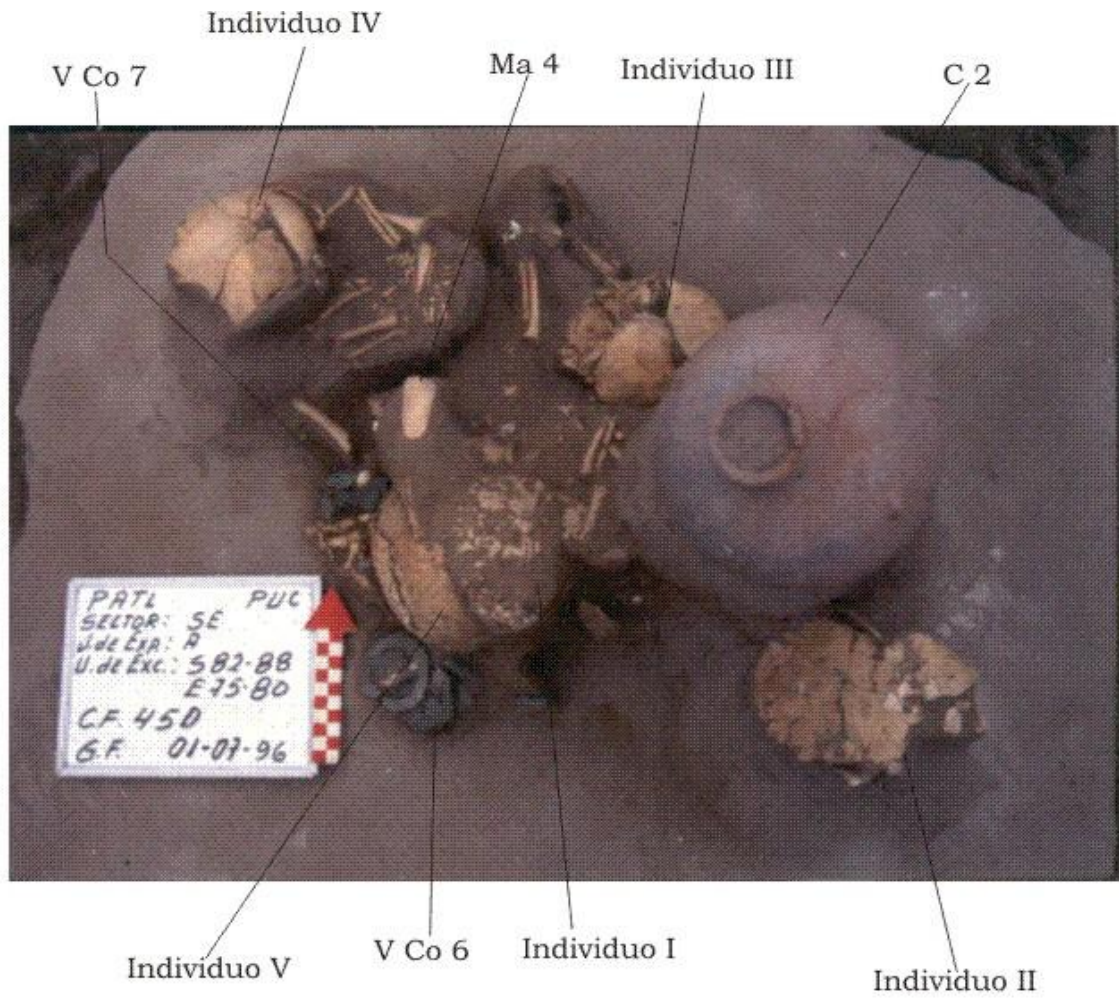

SE A. CF 450 I, II, III, IV y V

Contexto Funerario 451

Ubicación:

Sector: SE-A
Unidad de Excavación: S 82-88, E 75-80

Estructura Funeraria:

Tipo de pozo: Pozo con cámara en el fondo
Marcador: Presente
Sello de la Cámara: Presente

Individuo:

Sexo: Indeterminado
Edad: 2 a 4 años
Posición: Sentado y flexionado
Orientación: Noreste

Asociaciones:

Código:	Descripción:	Ubicación:
Li 1	Porra discoidal	A la izquierda
Mi 2	Limonita	A la derecha
C 3	Botella figurativa	A la derecha
C 4	Olla ovoide invertida	A la izquierda
C 5	Plato hondo	A la izquierda
C 6	Cántaro miniatura	Lado izquierdo del cráneo
C 7	Cántaro cara gollete	Lado izquierdo del cráneo
C 8	Silbato	Lado izquierdo del cráneo
C 9	Cántaro	En la boca del pozo
C 10	Cántaro ovoide sin cuello	En el relleno del pozo
Ha 11	Mustelido	Sobre el cráneo del individuo
Co 12	Collar de tipo D	Cuello del individuo

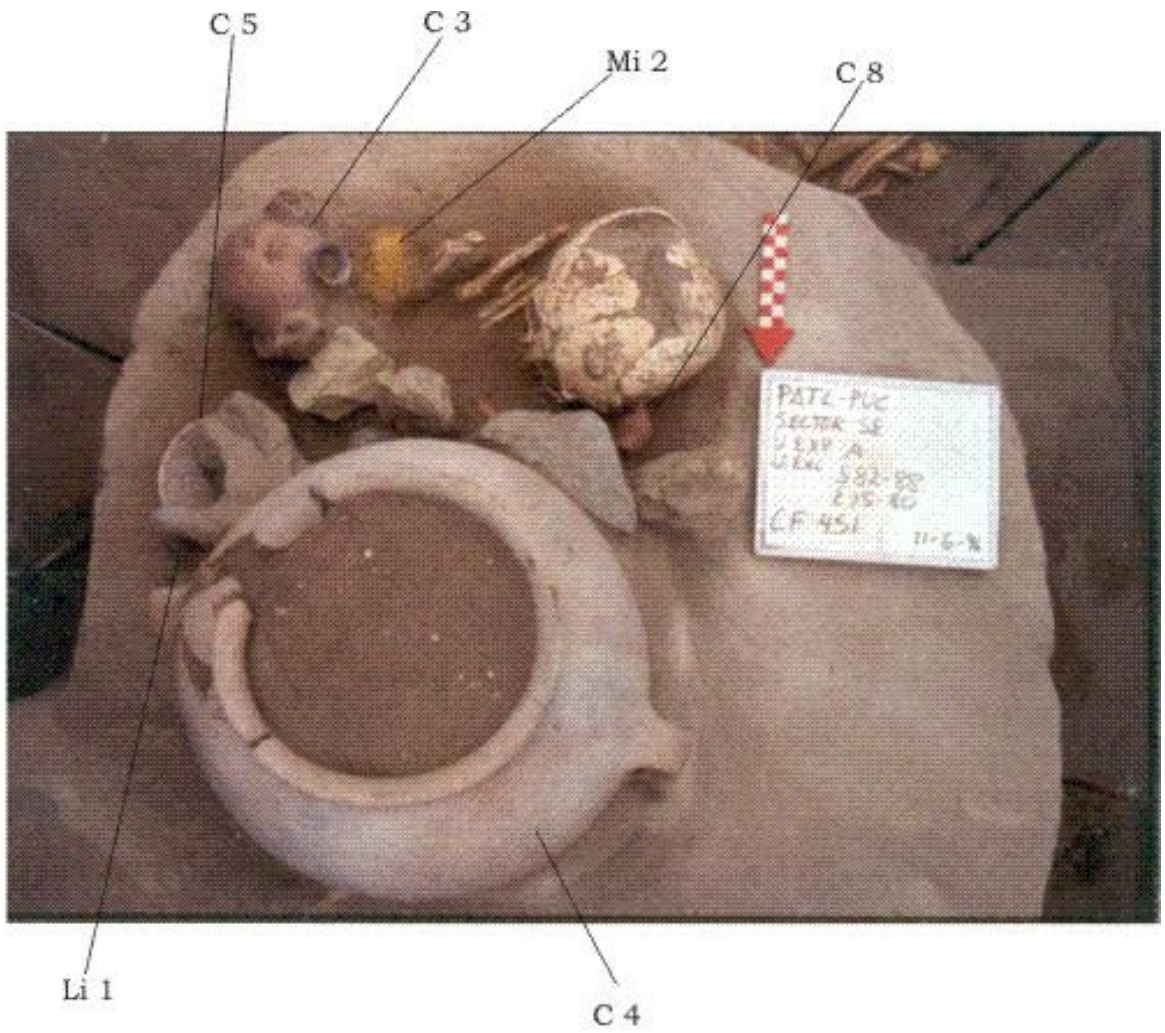

SE A. CF 451

Contexto Funerario 452

Ubicación:

Sector: SE-A
Unidad de Excavación: S 82-88, E 75-80

Estructura Funeraria:

Tipo de pozo: Pozo con cámara en el fondo
Marcador: Presente
Sello de la Cámara: Ausente

Individuos:

Individuo I:

Sexo: Femenino
Edad: 35 a 40 años
Posición: Desarticulado

Individuo II:

Sexo: Masculino
Edad: 22 a 32 años
Posición: Sentado y flexionado
Orientación: Este

Individuo III:

Sexo: Indeterminado
Edad: Perinatal
Posición: Desarticulado

Secuencia de deposición:

Originalmente se depositaron a los individuos I y III, los cuales fueron removidos en la reapertura del pozo para colocar al individuo II. De este modo los huesos de los individuos I y III se registraron desarticulados y mezclados en la base de la cámara funeraria, algunas falanges de estos individuos se hallaron sueltas en el relleno del pozo.

El individuo II fue colocado al costado de los dos individuos arrimados un poco por encima del nivel de éstos.

Asociaciones:

Código:	Descripción:	Ubicación:
Me 1	Cuentas	Desplazadas: entre individuos I y III
C 7	Cántaro esférico de cuello bajo	Sobre el individuo II
C 8	Cántaro esférico de cuello bajo	A la derecha del individuo II
C 9, Li 4, Li 5 y Ma 21	Equipo de alfarería	A la derecha del individuo II
C 10	Cántaro de cuello bajo elipsoide horizontal	A la derecha del individuo II
C 11	Plato hondo (roto e incompleto)	Dentro de C 10
C 12	Olla	A la derecha del individuo II
C 13	Olla con vertedera	A la izquierda del individuo II
C 14	Plato hondo	Dentro de C 13
C 15	Plato hondo	Delante del individuo II
Og 16	Arcilla	Desplazada
Ha 17	Huesos de ave	Dentro de C 15
I-Mi 6	Limonita	Desplazada: entre los huesos del individuo I
I-Ha 19	Wichuña	Desplazada: entre los huesos del individuo I
I-Ha 20	Cuchareta	Desplazado: entre los huesos del individuo I
II-Li 2	Cuchillo	Junto al brazo izquierdo del individuo
II-Li 3	Porra en forma de estrella	A la derecha
II-Ha 18	Raedera sobre escápula	A la derecha

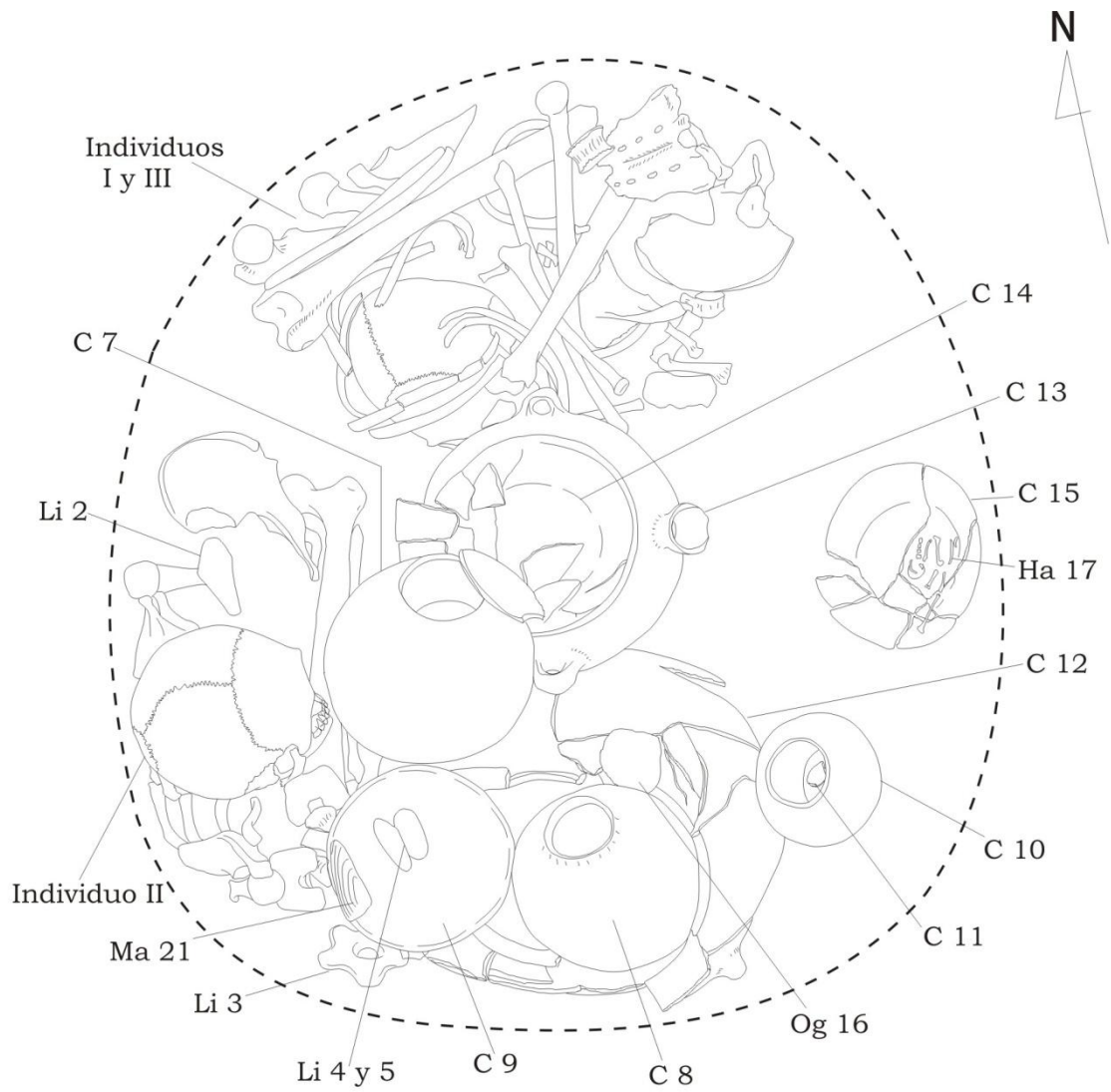

0 5 10cms.

SE A. CF 452 I, II y III

Contexto Funerario 453

Ubicación:

Sector: SE-A
Unidad de Excavación: S 82-88, E 75-80

Estructura Funeraria:

Tipo de pozo: Pozo con cámara lateral
Marcador: No determinado por intrusión ó reapertura
Sello de la Cámara: Presente

Individuo:

Sexo: Indeterminado
Edad: 3 a 5 años
Posición: Parcialmente desarticulado e incompleto
Orientación: Este

Asociaciones:

Código:	Descripción:	Ubicación:
Me 1	Cuentas	Desplazadas
Ha 2	Mustelido	En el relleno del pozo

Nota:

Huesos incompletos y desarticulados de un niño. En el fondo de la matriz del contexto se registró el pie izquierdo articulado y orientado hacia el este, el cual nos sugiere la orientación general que tuvo este individuo.

No se encontró el resto de los huesos ni en la cámara funeraria ni en el relleno del pozo, tratándose de una reapertura con el consiguiente traslado del individuo a otro pozo. Como consecuencia de este traslado habría quedado *in situ* uno de los pies del individuo.

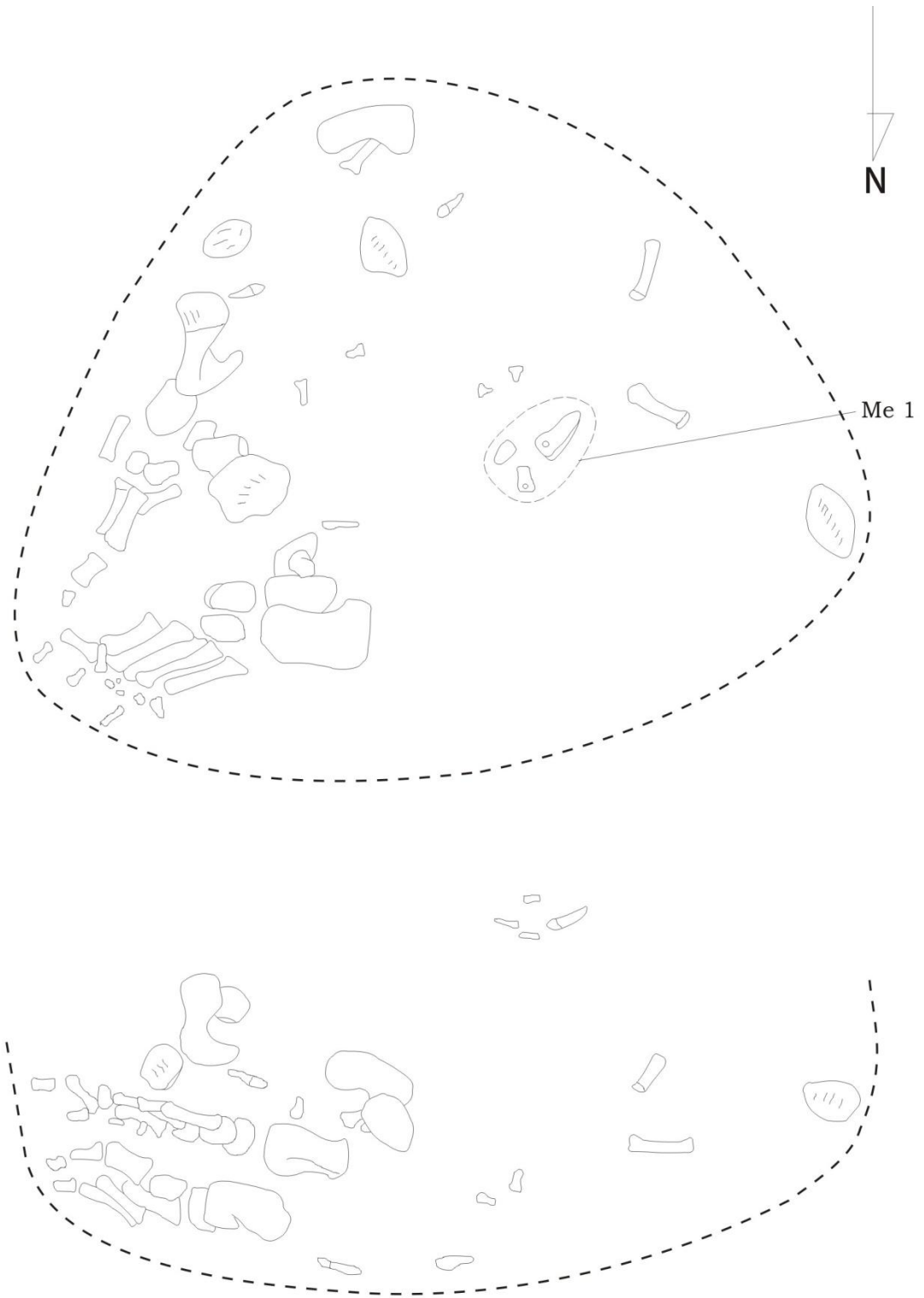

SE A. CF 453

0 5 10cms.

Contexto Funerario 454

Ubicación:

Sector:

SE-A

Unidad de Excavación:

S 82-88, E 75-80

Estructura Funeraria:

Tipo de pozo:

Pozo con cámara en el fondo

Marcador:

Presente

Sello de la Cámara:

Presente

Individuo:

Sexo:

Masculino

Edad:

24 a 28 años

Posición:

Sentado y flexionado

Orientación:

Este

Asociaciones:

Código:

Descripción:

Ubicación:

Me 2 y Me 1 Cabeza de porra de metal

A la izquierda, Me2 debajo de C10

Me 3 y Me 4 Aretes de metal

Ambos

Mi 5 Limonita

A la izquierda

C 6 Olla elipsoide horizontal

En la boca del pozo

C 7 Cántaro esférico de cuello bajo

En la boca del pozo

C 8 Mitad de cántaro de cuello bajo

En la boca del pozo: debajo del marcador

C 9 Cántaro esférico de cuello bajo

En la boca del pozo: debajo del marcador

C 10 Plato hondo

A la izquierda

C 11 Plato hondo

A la derecha

C 12 Cántaro

A la izquierda

C 13 Olla ovoide invertida

A la derecha

Ha 19 Raedera sobre escápula

A la izquierda

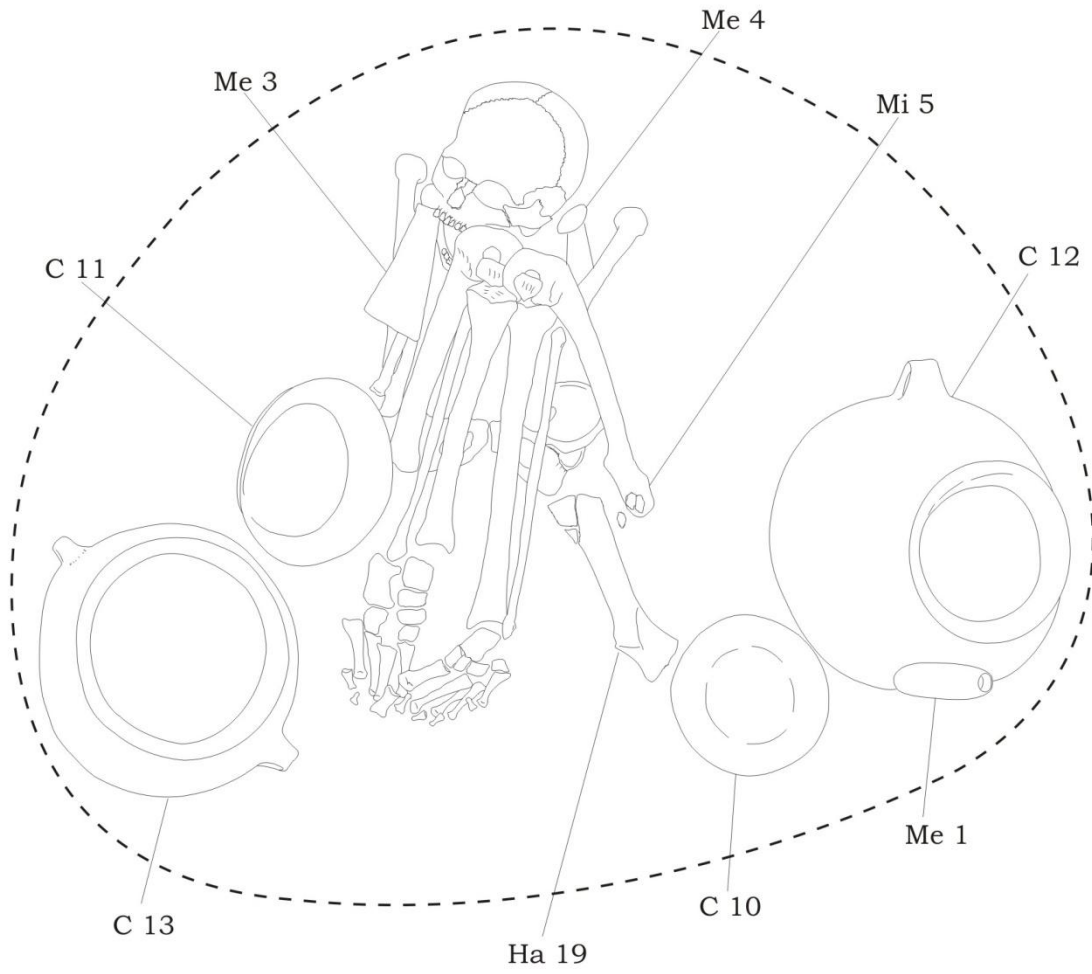

0 5 10cms.

SE A. CF 454 Planta

Contexto Funerario 455

Ubicación:

Sector: SE-A
Unidad de Excavación: S 82-88, E 75-80

Estructura Funeraria:

Tipo de pozo: Pozo con cámara en el fondo
Marcador: Presente
Sello de la Cámara: Ausente

Individuo:

Sexo: Indeterminado
Edad: 3 a 9 meses
Posición: Sentado y flexionado
Orientación: Noreste

Asociaciones:

Sin asociaciones

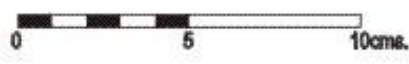
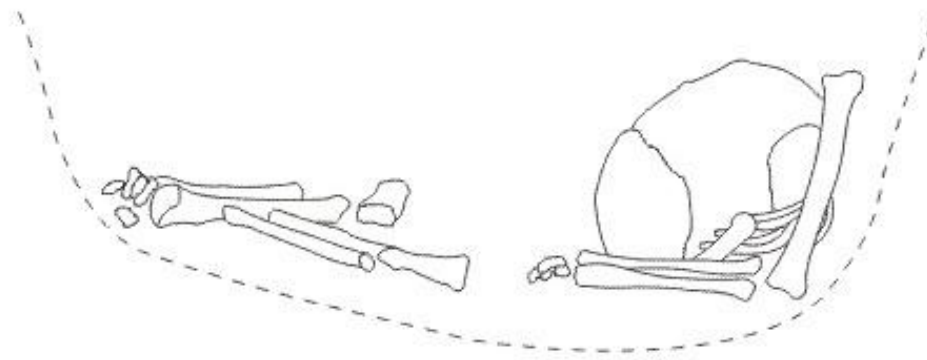
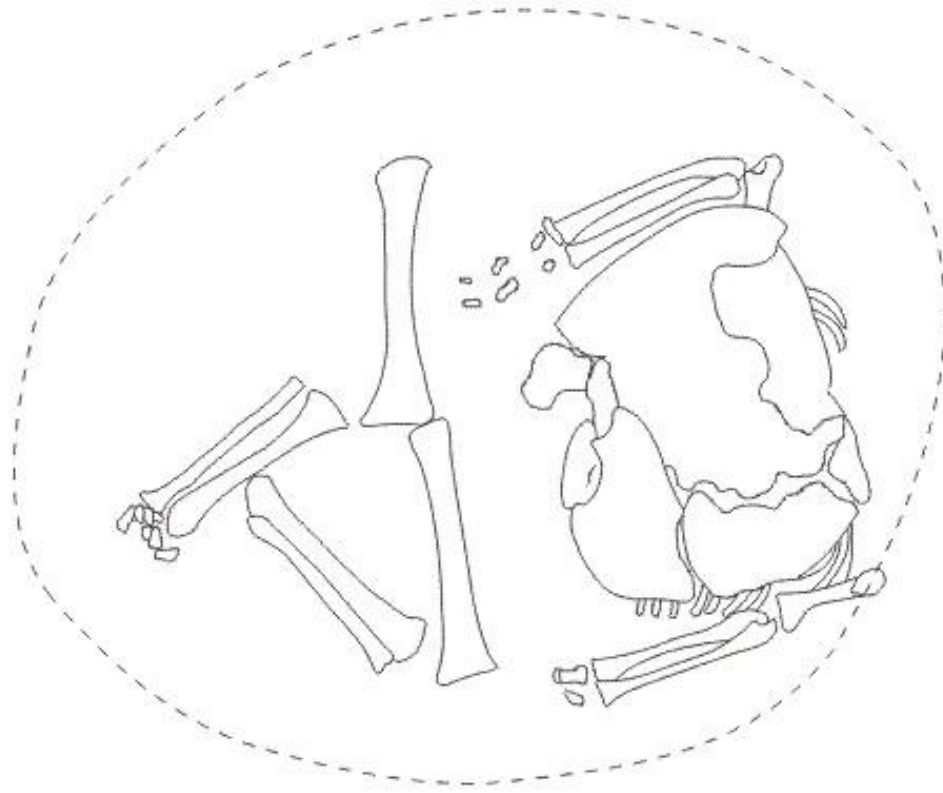

SE A. CF 455

Contexto Funerario 456

Ubicación:

Sector: SE-A
Unidad de Excavación: S 80-88, E 75-80

Estructura Funeraria:

Tipo de pozo: Pozo con cámara en el fondo
Marcador: Presente
Sello de la Cámara: Ausente

Individuos:

Individuo I:

Sexo: Femenino
Edad: 33 a 45 años
Posición: Sentado y flexionado
Orientación: Noreste

Individuo II:

Sexo: Probablemente masculino
Edad: 20 a 29 años
Posición: Sentado y flexionado
Orientación: Este

Secuencia de deposición:

Son dos individuos colocados uno al lado del otro, el II un poco por encima del I, ambos se registraron articulados y no hay evidencias de reapertura del pozo, se trata de la inhumación de los dos individuos en un solo evento, aunque es claro el orden de deposición de los cuerpos, primero el individuo I, luego el II (las costillas izquierdas de este último aparecen sobre las rodillas del individuo I).

Asociaciones:

Código:	Descripción:	Ubicación:
C 3	Olla miniatura	En la boca del pozo
I-Li 1	Esbozo de hachuela	Sobre el cráneo del individuo
I-Li 2	Piruro	A la derecha
I-Ha 4	Raedera sobre escápula	A la izquierda

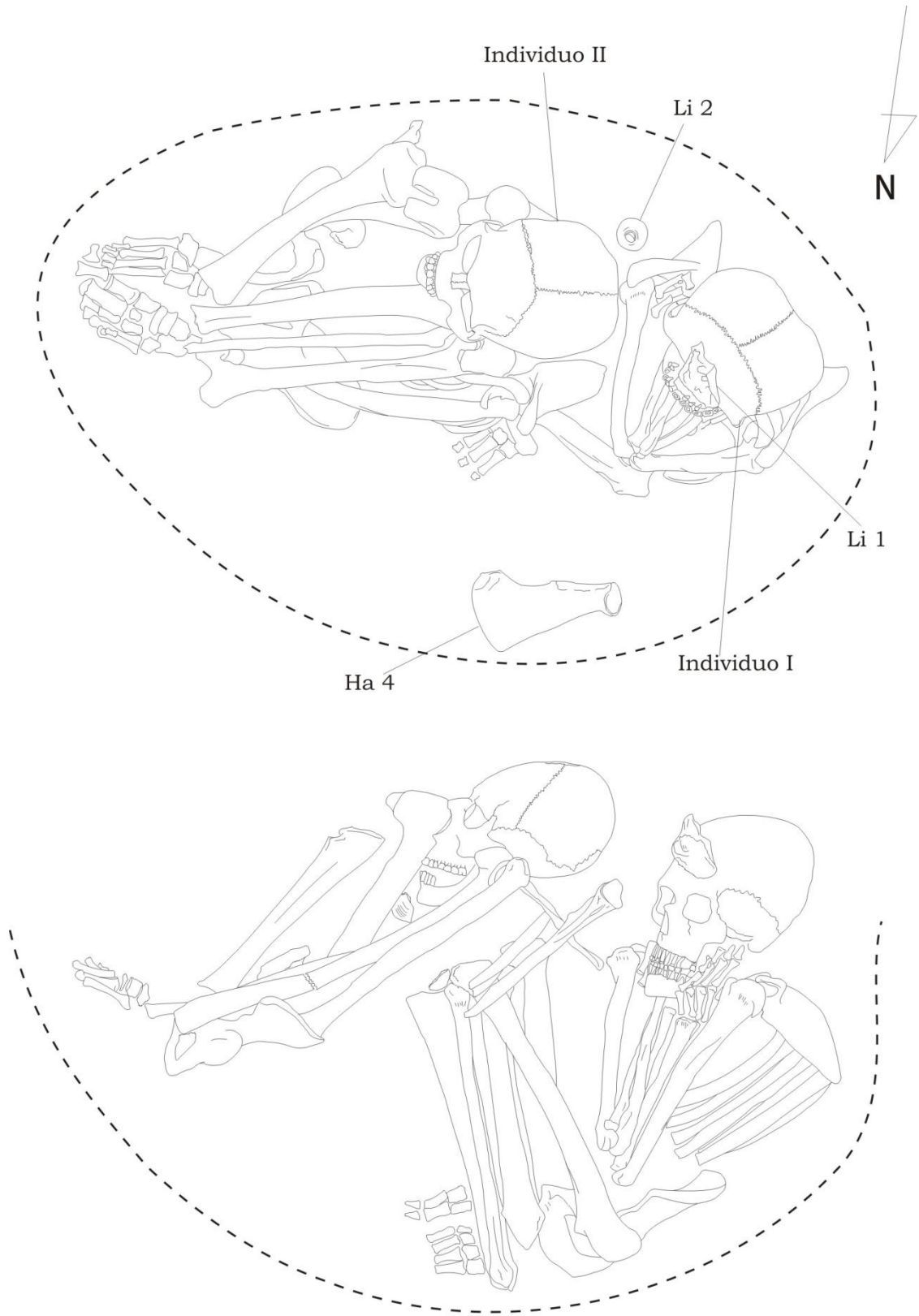

SE A. CF 456 I y II

0 5 10cms.

Contexto Funerario 460

Ubicación:

Sector: SE-A
Unidad de Excavación: S 82-88, E 75-80

Estructura Funeraria:

Tipo de pozo: Pozo con cámara en el fondo
Marcador: Presente
Sello de la Cámara: Presente

Individuo:

Sexo: Indeterminado
Edad: Perinatal
Posición: Sentado y flexionado
Orientación: Norte

Asociaciones:

Sin asociaciones

Contexto Funerario 463

Ubicación:

Sector: SE-A
Unidad de Excavación: S 82-88, E 75-80

Estructura Funeraria:

Tipo de pozo: Pozo con cámara en el fondo
Marcador: Presente
Sello de la Cámara: Ausente

Individuo:

Sexo: Indeterminado
Edad: Perinatal
Posición: Sentado y flexionado
Orientación: Sudeste

Asociaciones:

Sin asociaciones

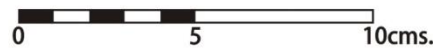
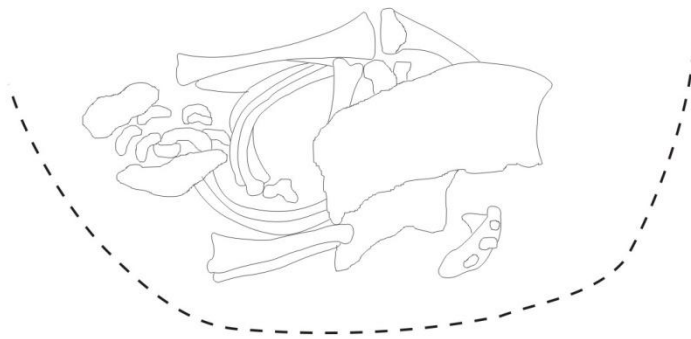
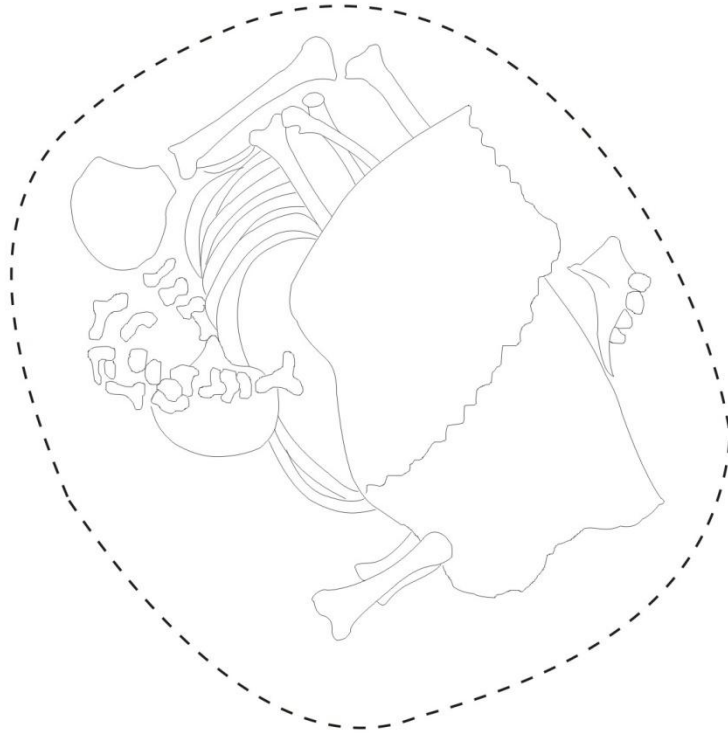
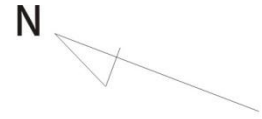

SE A. CF 463

Contexto Funerario 464

Ubicación:

Sector:

SE-A

Unidad de Excavación:

S 82-88, E 75-80

Estructura Funeraria:

Tipo de pozo:

No determinado por intrusión ó reapertura

Marcador:

No determinado por intrusión ó reapertura

Sello de la Cámara:

No determinado por intrusión ó reapertura

Individuo:

Sexo:

Indeterminado

Edad:

2 a 4 años

Posición:

Sentado y flexionado

Orientación:

Norte

Asociaciones:

Sin asociaciones

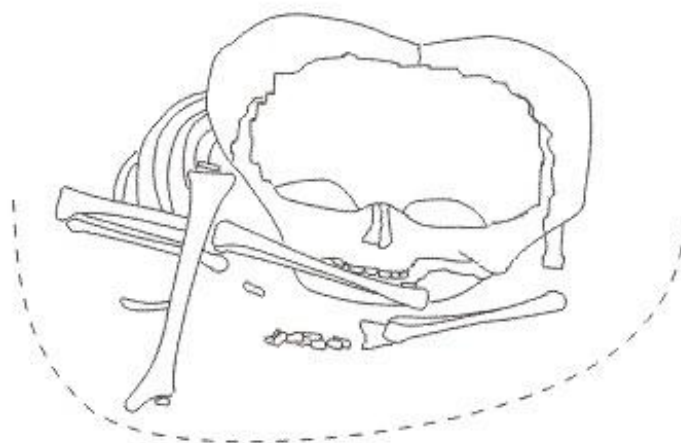
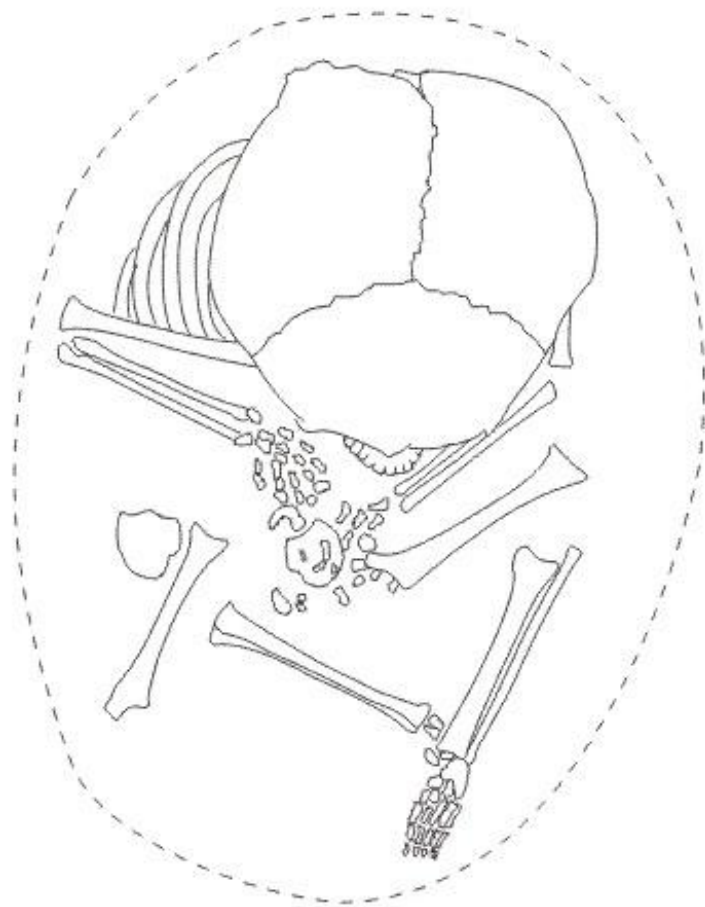

SE A. CF 464

Contexto Funerario 466

Ubicación:

Sector: SE-A
Unidad de Excavación: S 82-88, E 75-80

Estructura Funeraria:

Tipo de pozo: No determinado por intrusión ó reapertura
Marcador: Presente
Sello de la Cámara: Ausente

Individuo:

Sexo: Indeterminado
Edad: Feto no viable
Posición: Sentado y flexionado
Orientación: Noreste

Asociaciones:

Código:	Descripción:	Ubicación:
Ma 1	Valvas de Mesodesma d.	A la derecha

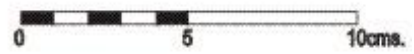
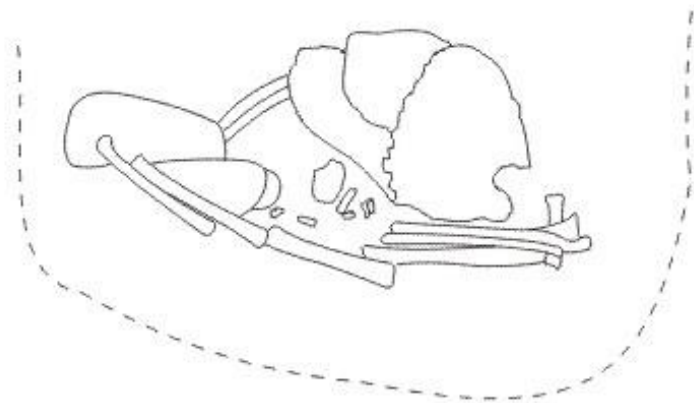
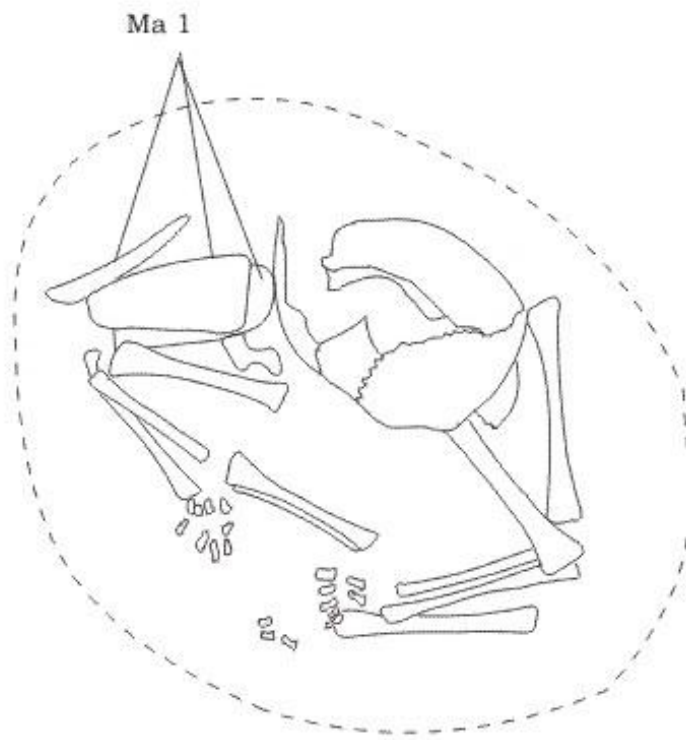

SE A. CF 466

Contexto Funerario 467

Ubicación:

Sector:

SE-A

Unidad de Excavación:

S 82-88, E 75-80

Estructura Funeraria:

Tipo de pozo:

Falta información, la matriz se desvía hacia el perfil

Marcador:

Falta información, la matriz se desvía hacia el perfil

Sello de la Cámara:

Ausente

Individuo:

Sexo:

Indeterminado

Edad:

Perinatal

Posición:

Sentado y flexionado

Orientación:

Noreste

Asociaciones:

Código:

Ma 1

Descripción:

Valvas de Aulacomya ater

Ubicación:

A la izquierda

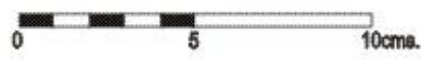
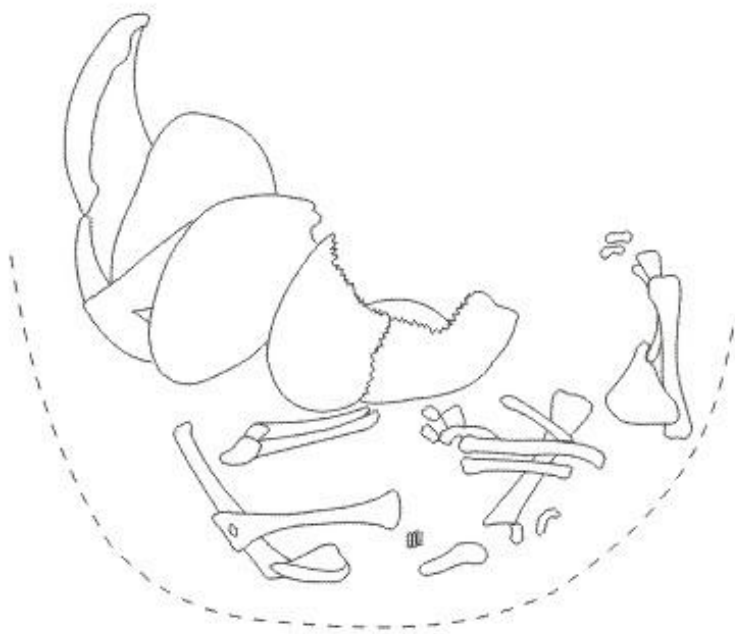
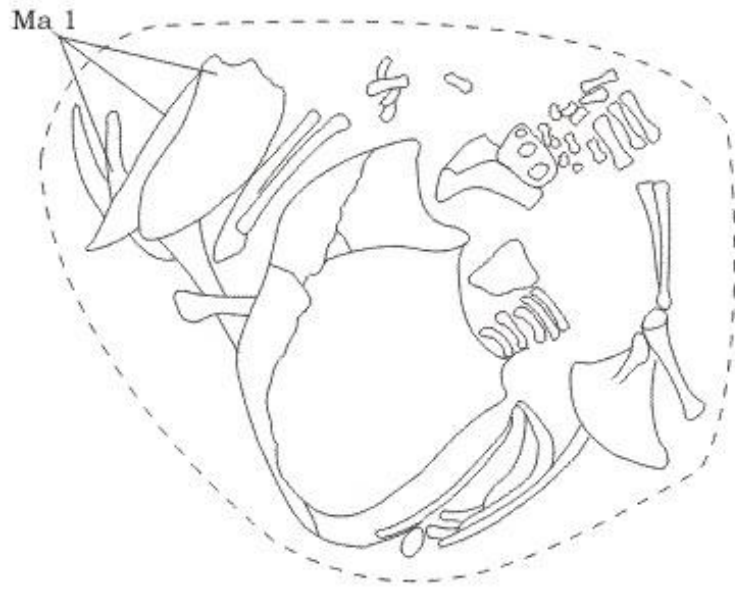

SE A. CF 467

Contexto Funerario 468

Ubicación:

Sector: SE-A
Unidad de Excavación: S 82-88, E 75-80

Estructura Funeraria:

Tipo de pozo: Pozo con cámara en el fondo
Marcador: Presente
Sello de la Cámara: Presente

Individuos:

Individuo I:

Sexo: Indeterminado
Edad: 2 a 3 años
Posición: Desarticulado

Individuo II:

Sexo: Indeterminado
Edad: Perinatal
Posición: Sentado y flexionado
Orientación: Este

Secuencia de deposición:

Originalmente se depositó al individuo I, el cual fue removido en la reapertura del pozo para colocar al individuo II. Los huesos del individuo I se encontraron dispersos en la cámara funeraria, alrededor y debajo del individuo II.

Asociaciones:

Sin asociaciones



SE A. CF 468 I y II