

Contexto Funerario 1

Ubicación:

Sector:

NE-A

Unidad de excavación:

N 126-129 , E 127-133

Estructura Funeraria:

Tipo de pozo:

Pozo con cámara en el fondo

Marcador:

No determinado por intrusión o reapertura

Sello de la Cámara:

No determinado por intrusión o reapertura

Individuo:

Sexo:

Indeterminado

Edad:

Menor de 5 años

Posición:

Sentado y flexionado

Orientación:

Noreste

Asociaciones:

Código:

Mi 2

C 3

Descripción:

Limonita de tipo B

Cántaro

Ubicación:

Izquierda

Izquierda

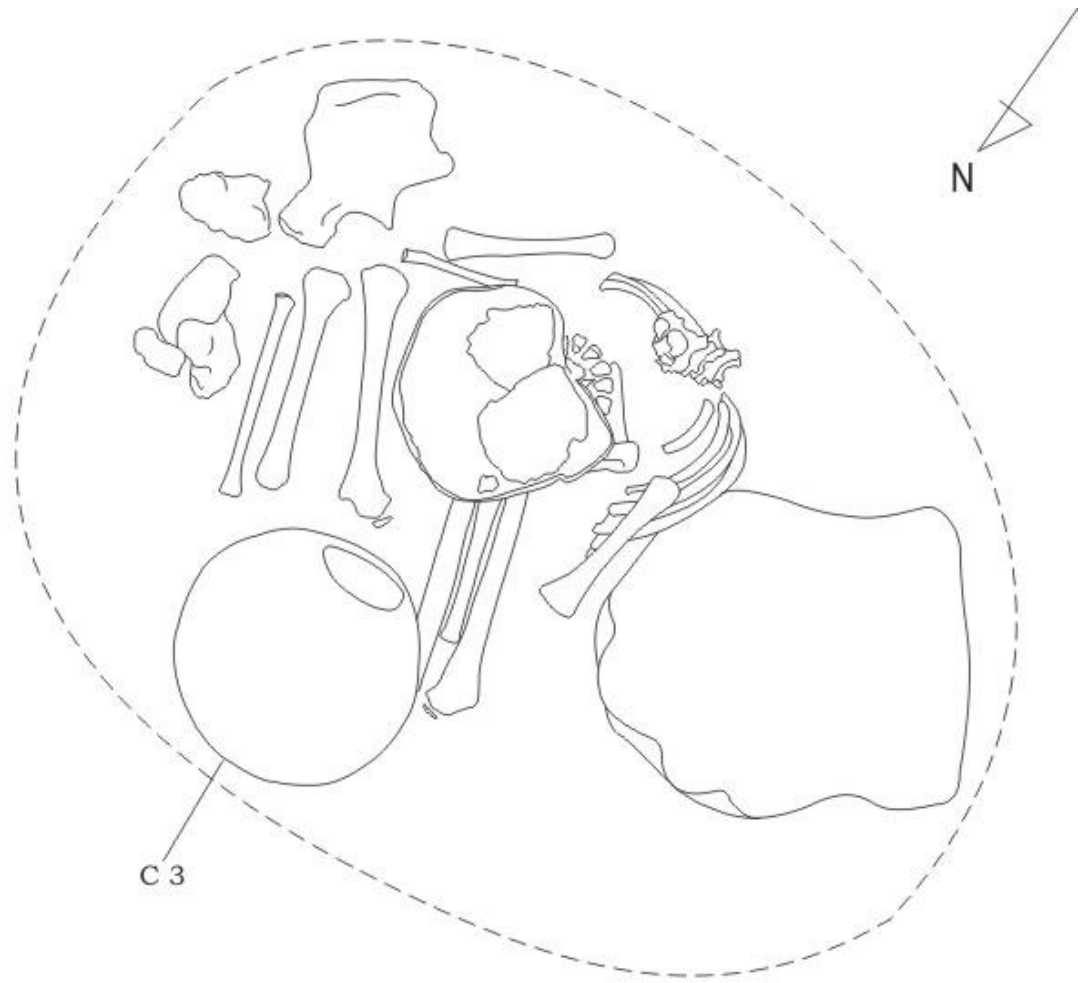

C3

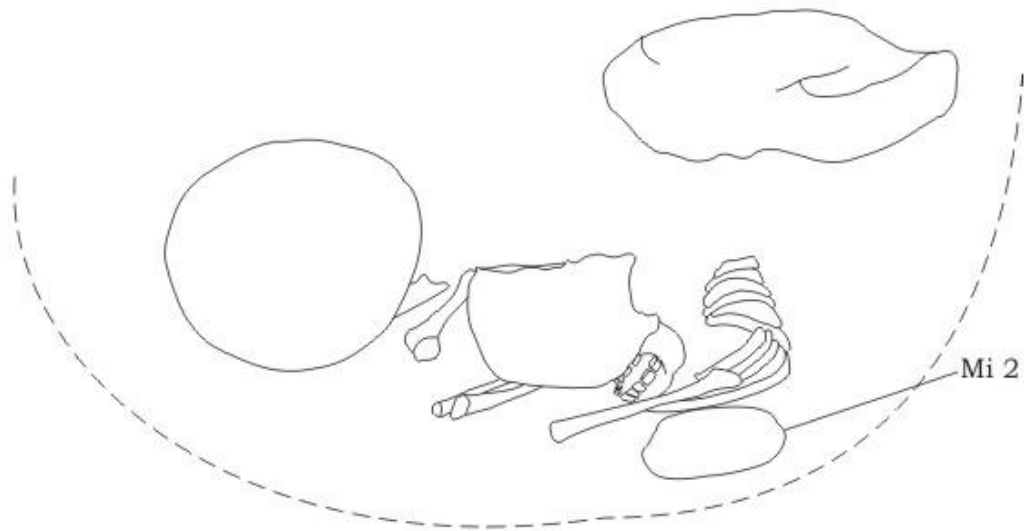

Mi 2



NE A. CF 01

Contexto Funerario 2

Ubicación:

Sector:

NE-A

Unidad de excavación:

N129-132 , E127-133

Estructura Funeraria:

Tipo de pozo:

Pozo simple

Marcador:

Ausente

Sello de la Cámara:

Ausente

Individuo:

Sexo:

Probablemente femenino

Edad:

Menor de 20 años

Posición:

Sentado y flexionado

Orientación:

Suroeste

Asociaciones:

Sin asociaciones

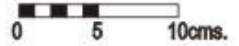
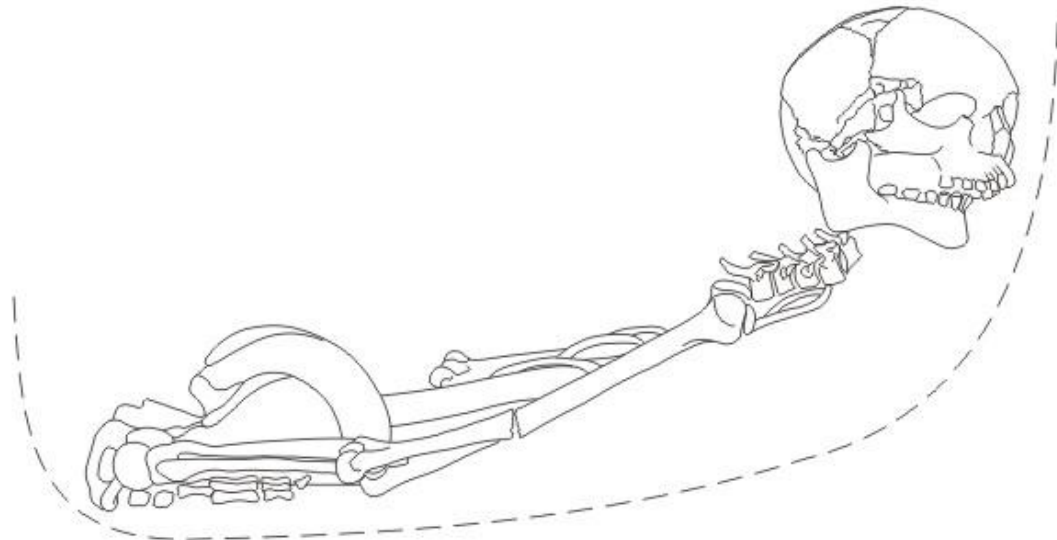
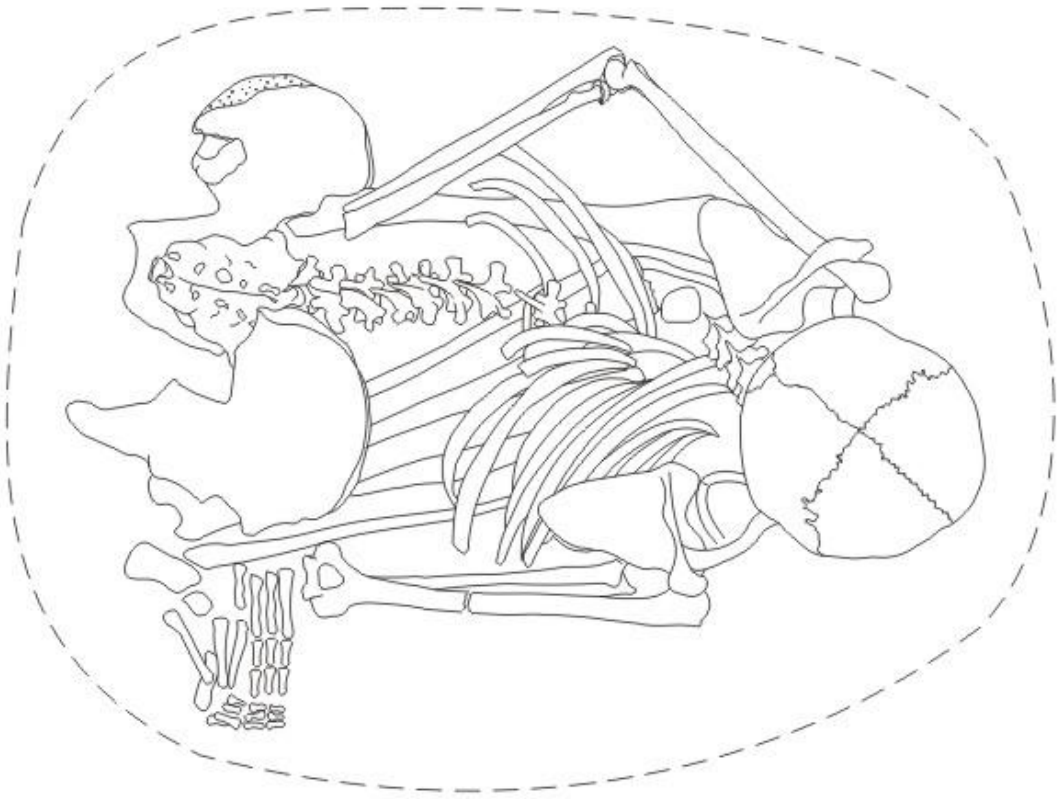
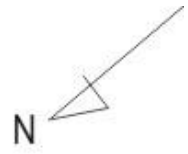

NE A. CF 02

Contexto Funerario 3

Ubicación:

Sector:

NE-A

Unidad de excavación:

N 126-129 , E 127-133

Estructura Funeraria:

Tipo de pozo:

Pozo con cámara en el fondo

Marcador:

Presente

Sello de la Cámara:

Presente

Individuo:

Sexo:

Indeterminado

Edad:

3 a 5 años

Posición:

Sentado y flexionado

Orientación:

Noreste

Asociaciones:

Código:

Descripción:

Ubicación:

C 1

Figurina

Izquierdo

C 2

Cántaro miniatura

Derecho

C 3

Botella frejoloide de tipo 1

Derecho

Co 4 y Co 5

Aretes

Derecho e izquierdo

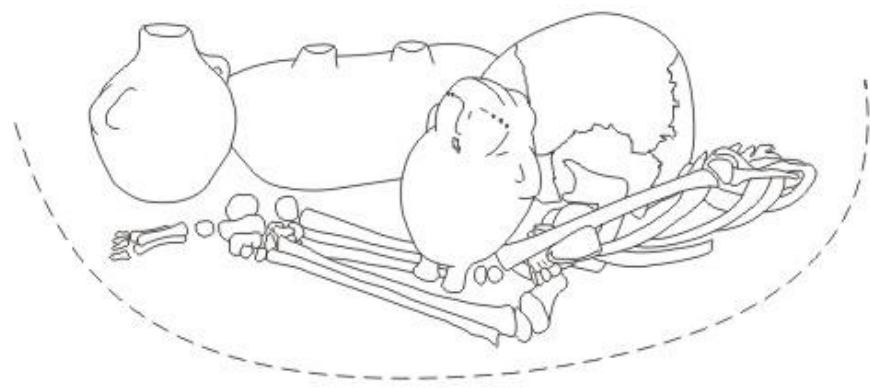
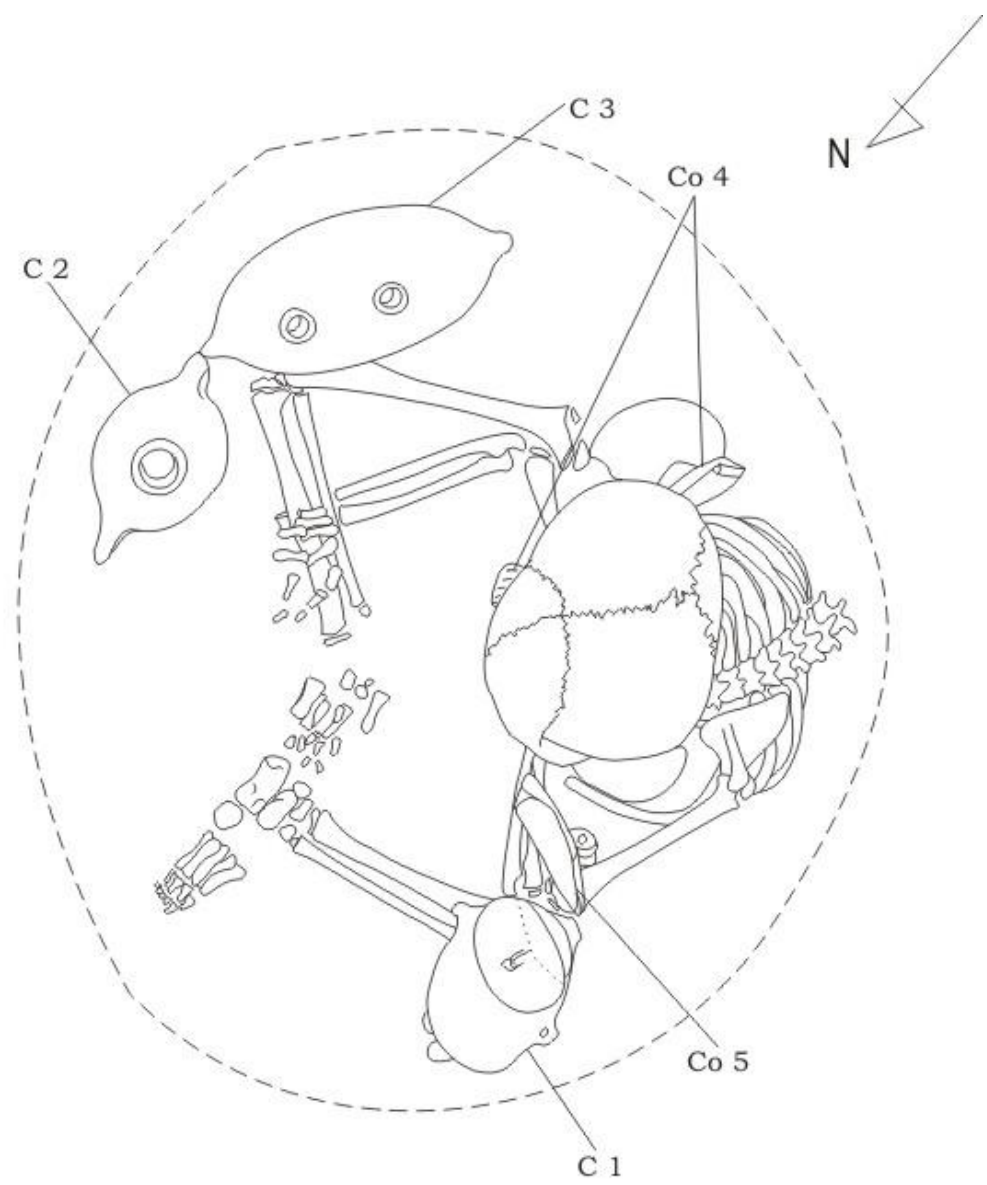

NE A. CF 03

Contexto Funerario 4

Ubicación:

Sector:

NE-A

Unidad de excavación:

N129-132 , E127-133

Estructura Funeraria:

Tipo de pozo:

Pozo con cámara en el fondo

Marcador:

Presente

Sello de la Cámara:

Presente

Individuo:

Sexo:

Indeterminado

Edad:

12 a 17 años

Posición:

Sentado y flexionado

Orientación:

Noreste

Asociaciones:

Código:

Descripción:

Ubicación:

C 1

Cántaro sin cuello con tapa

En la boca del pozo

C 2

Cántaro sin cuello con tapa

En la boca del pozo

C 3

Cuenco vertical convexo

Izquierdo

C 4

Olla elipsoide horizontal

Delante

Ha 5

Escapula-pelvis

Detrás del individuo

Ha 6

Escapula-pelvis

Delante



NE A. CF 04

Contexto Funerario 5

Ubicación:

Sector:

NE-A

Unidad de excavación:

N 126-129 , E 127-133

Estructura Funeraria:

Tipo de pozo:

Pozo con cámara en el fondo

Marcador:

Ausente

Sello de la Cámara:

Ausente

Individuo:

Sexo:

Femenino

Edad:

20 a 23 años

Posición:

Sentado y flexionado

Orientación:

Noreste

Asociaciones:

Código:

C 1, Ma 2

Descripción:

Equipo de alfarería

Ubicación:

Delante sobre los pies

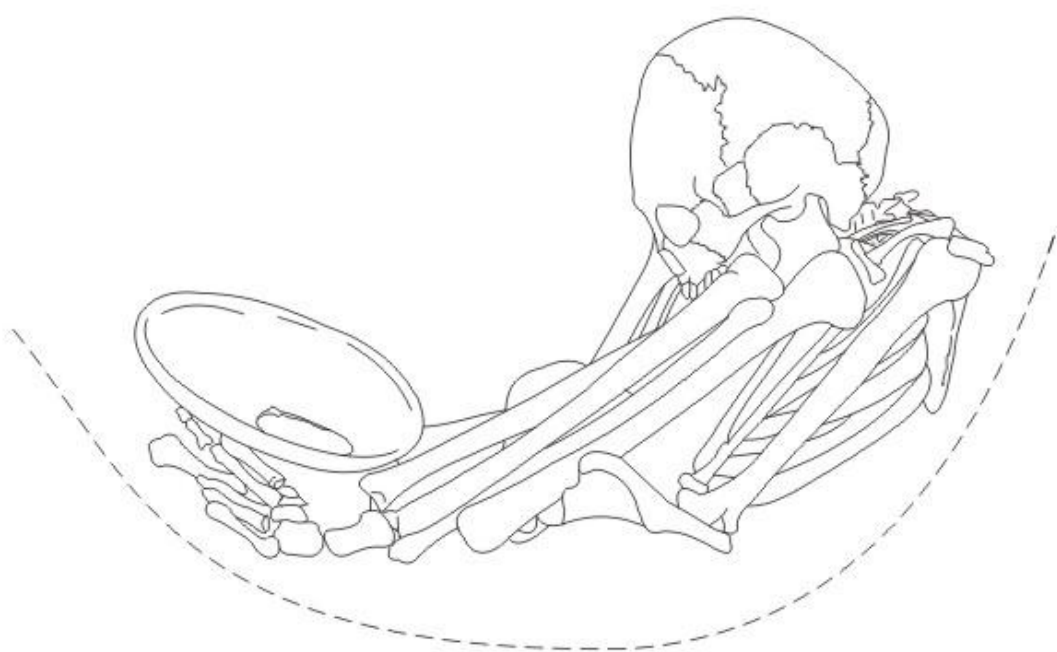
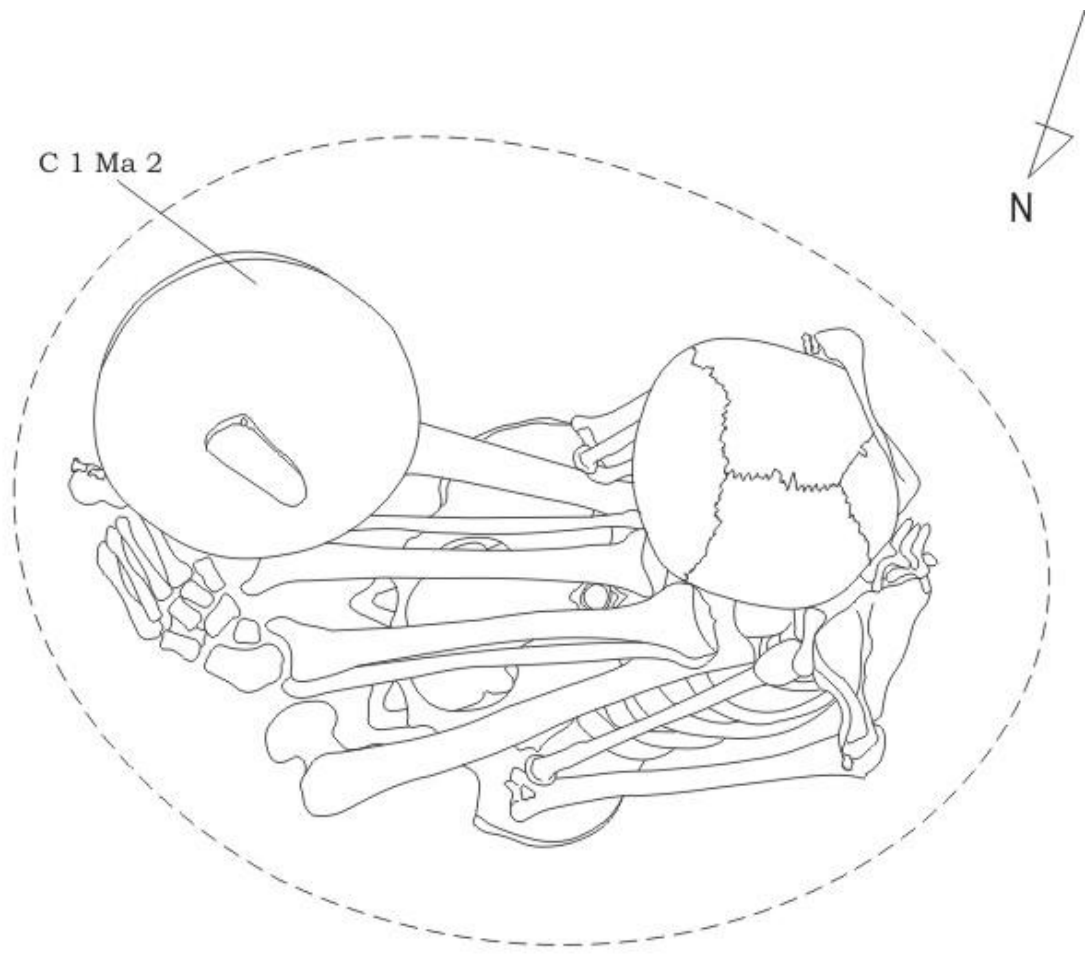

NE A. CF 05

Contexto Funerario 6

Ubicación:

Sector:

NE-A

Unidad de excavación:

N129-132 , E127-133

Estructura Funeraria:

Tipo de pozo:

Pozo simple

Marcador:

Ausente

Sello de la Cámara:

Ausente

Individuo:

Sexo:

Indeterminado

Edad:

5 años

Posición:

Sentado y flexionado

Orientación:

Sur

Asociaciones:

Código:

Descripción:

Ubicación:

C 1

Olla pequeña

En la boca del pozo

C 2

Cántaro elipsoide horizontal

En la boca del pozo

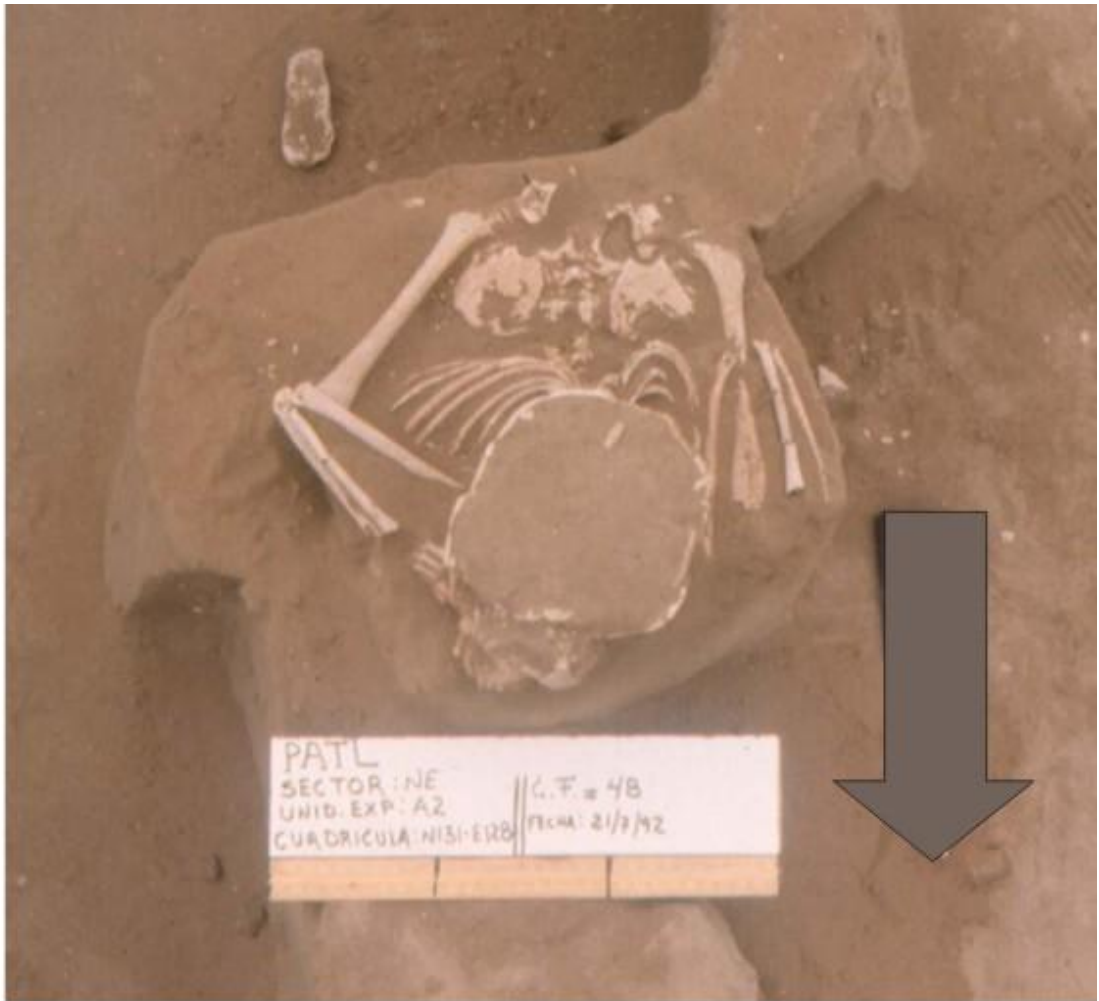

NE A. CF 06

Contexto Funerario 7

Ubicación:

Sector:

NE-A

Unidad de excavación:

N 126-129 , E 127-133

Estructura Funeraria:

Tipo de pozo:

Pozo con cámara en el fondo

Marcador:

Presente

Sello de la Cámara:

Presente

Individuo:

Sexo:

Indeterminado

Edad:

6 meses

Posición:

Sentado y flexionado

Orientación:

Noroeste

Asociaciones:

Código:

Ma 1

Descripción:

Oliva sp.

Ubicación:

Detrás del cráneo

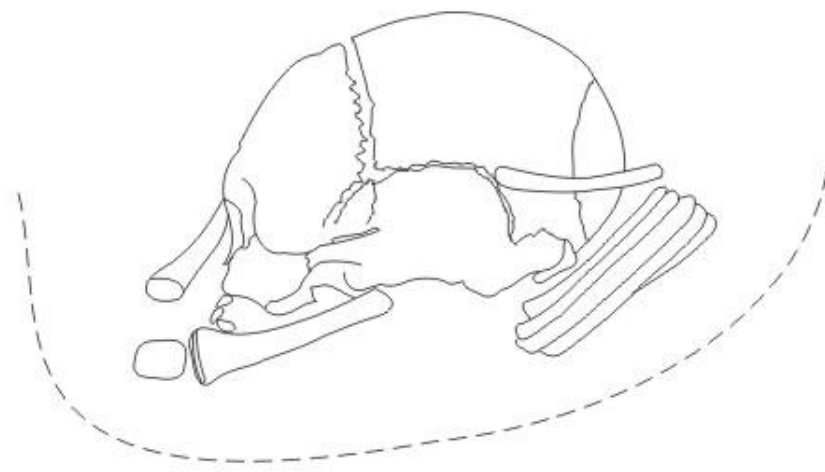
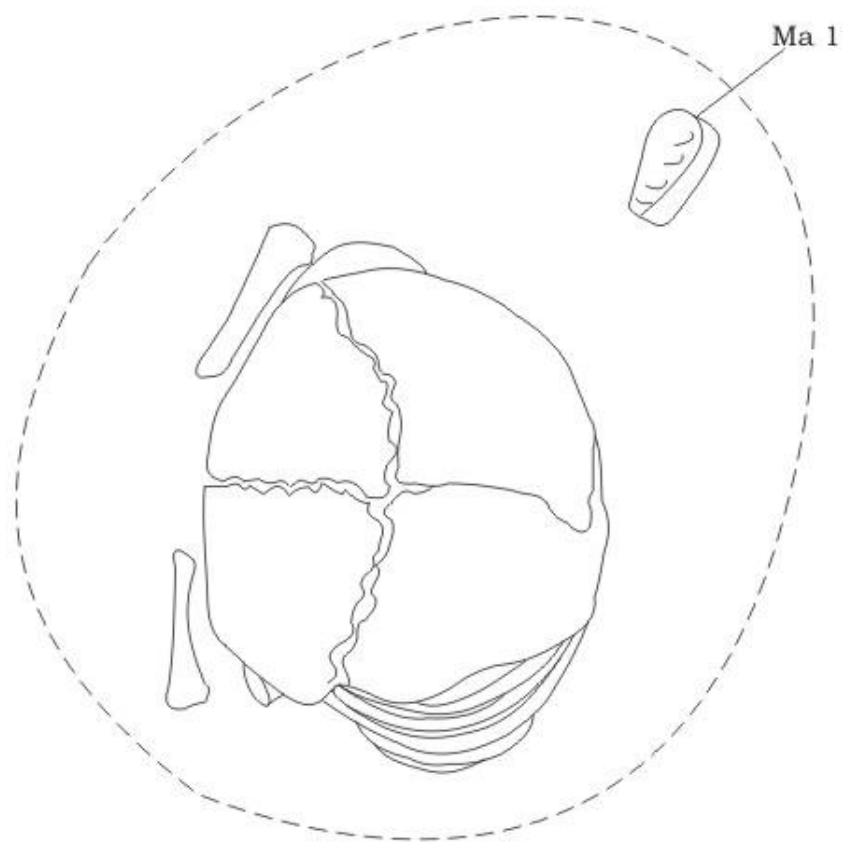

NE A. CF 07

Contexto Funerario 8

Ubicación:

Sector:

NE-A

Unidad de excavación:

N129-132 , E127-133

Estructura Funeraria:

Tipo de pozo:

Pozo con cámara en el fondo

Marcador:

Presente

Sello de la Cámara:

Ausente

Individuo:

Sexo:

Probablemente femenino

Edad:

Adulto medio a mayor

Posición:

Sentado y flexionado

Orientación:

Noreste

Asociaciones:

Código:

C 1, Ma 3

C 2

Descripción:

Equipo de alfarería

Botella frejoloide

Ubicación:

Derecha

Izquierda



NE A. CF 08

Contexto Funerario 9

Ubicación:

Sector:

NE-A

Unidad de excavación:

N 126-129 , E 127-133

Estructura Funeraria:

Tipo de pozo:

Pozo con cámara en el fondo

Marcador:

Presente

Sello de la Cámara:

Presente

Individuo:

Sexo:

Probablemente femenino

Edad:

Adulto joven a mayor

Posición:

Sentado y flexionado

Orientación:

Noreste

Asociaciones:

Código:

Descripción:

Ubicación:

Me1, Co2, Co3 Aretes

Ambos

C 4 Cántaro esférico

En la boca del pozo

C 5 Plato de alfarero

Adelante

C 6 Olla ovoide invertido

Izquierda

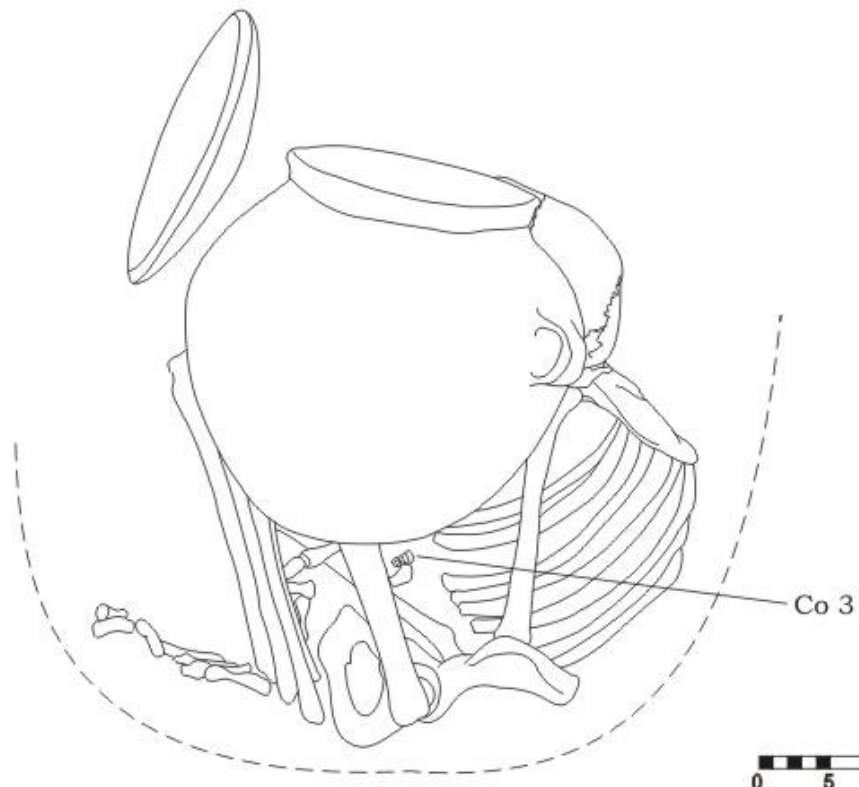
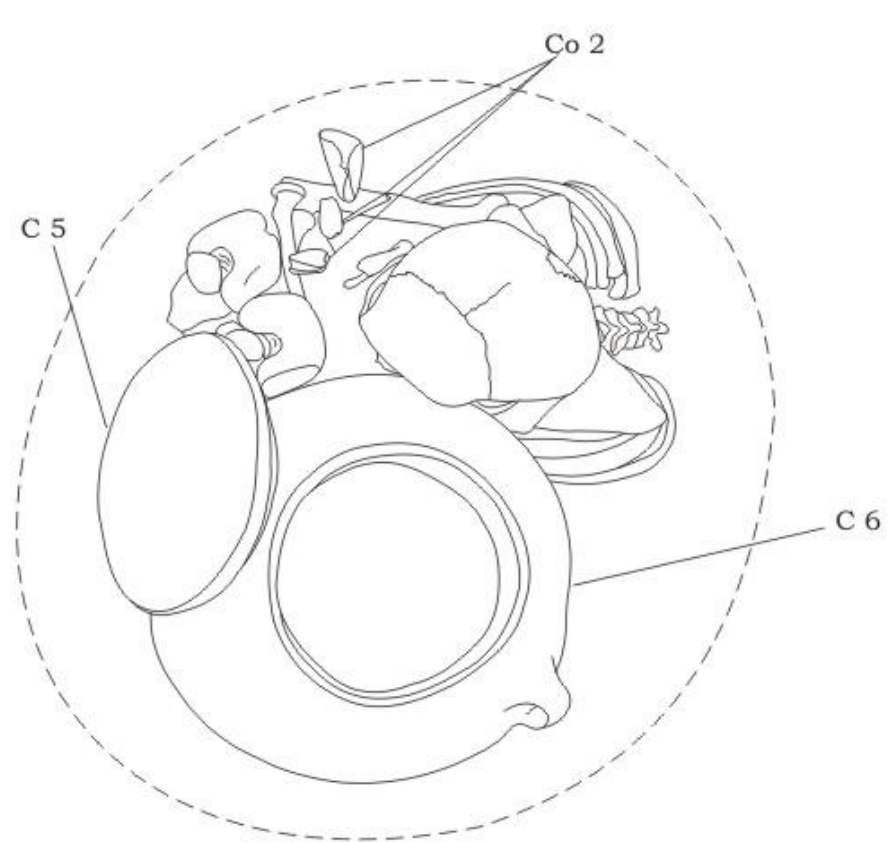

NE A. CF 09

Contexto Funerario 10

Ubicación:

Sector:

NE-A

Unidad de excavación:

N129-132 , E127-133

Estructura Funeraria:

Tipo de pozo:

Pozo con cámara en el fondo

Marcador:

Presente

Sello de la Cámara:

Presente

Individuo:

Sexo:

Indeterminado

Edad:

6 meses

Posición:

Sentado y flexionado

Orientación:

Sureste

Asociaciones:

Código:

C 1

Descripción:

Olla ovoide invertido

Ubicación:

Delante

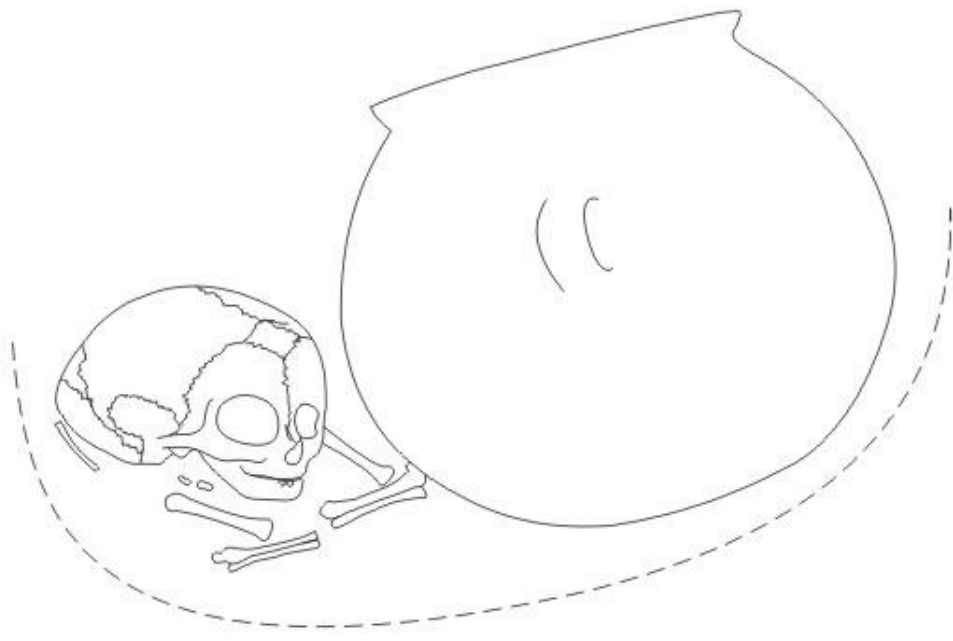
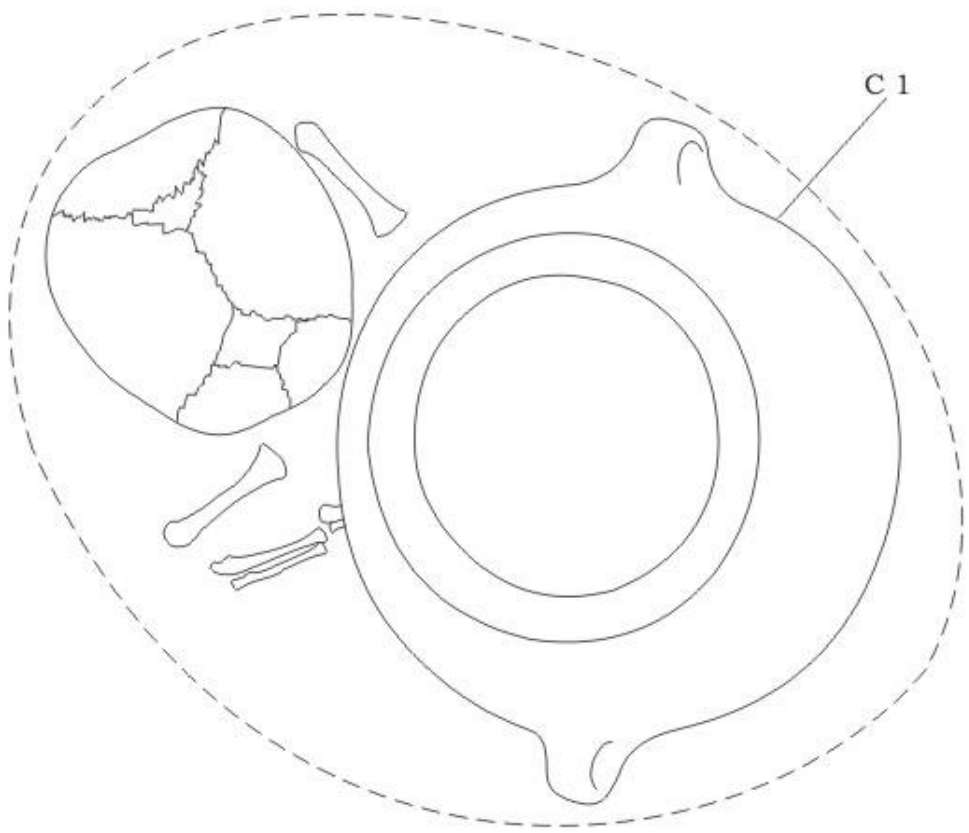

NE A. CF 10

Contexto Funerario 11

Ubicación:

Sector:

NE-A

Unidad de excavación:

N 126-129 , E 127-133

Estructura Funeraria:

Tipo de pozo:

No determinado por intrusión o reapertura

Marcador:

Presente

Sello de la Cámara:

Ausente

Individuo:

Sexo:

Indeterminado

Edad:

Perinatal

Posición:

Sentado y flexionado

Orientación:

Noreste

Asociaciones:

Sin asociaciones

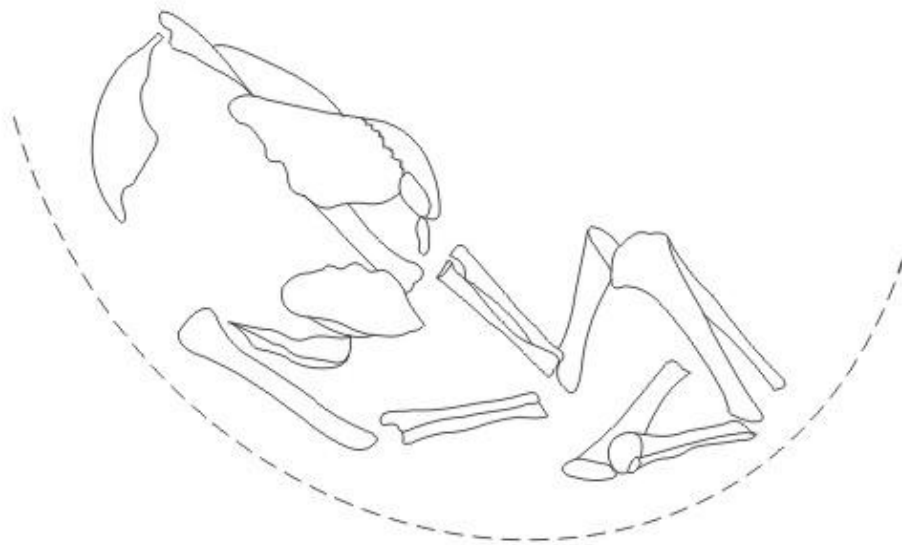
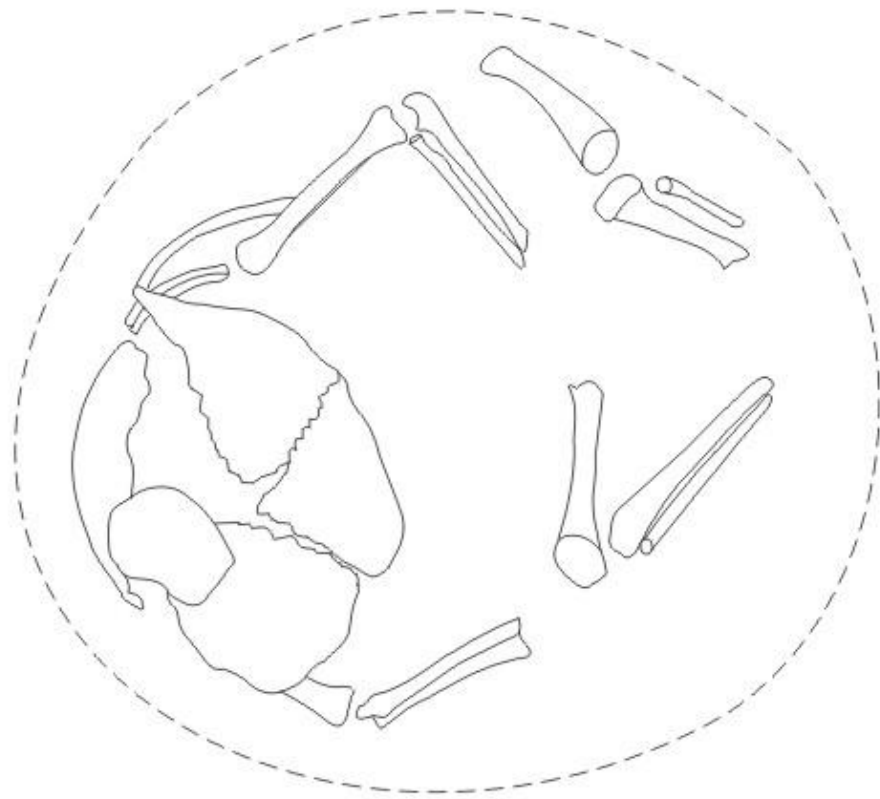

NE A. CF 11

Contexto Funerario 12

Ubicación:

Sector: NE-A
Unidad de excavación: N129-132 , E127-133

Estructura Funeraria:

Tipo de pozo: No determinado por intrusión o reapertura
Marcador: Presente
Sello de la Cámara: Ausente

Individuo:

Sexo: Indeterminado
Edad: Adulto joven a medio
Posición: Sentado y flexionado
Orientación: Noreste

Asociaciones:

Código:	Descripción:	Ubicación:
Li 1	Porra en forma de estrella	En el sello de la cámara
Li 2	Hachuela	En el sello de la cámara, en nivel inferior de marcadores
Li 3	Punta de proyectil	Derecha
Mi 4	Limonita	Derecha
C 5	Olla ovoide	Delante de individuo
Ha 6	Ocho quenas	Izquierda, junto a los pies
Ha 7	2 agujas: aguja con ojo, espátula tipo B	Izquierda, junto a los pies
Ha 8	Aguja con extremo calado	Izquierda, junto a los pies

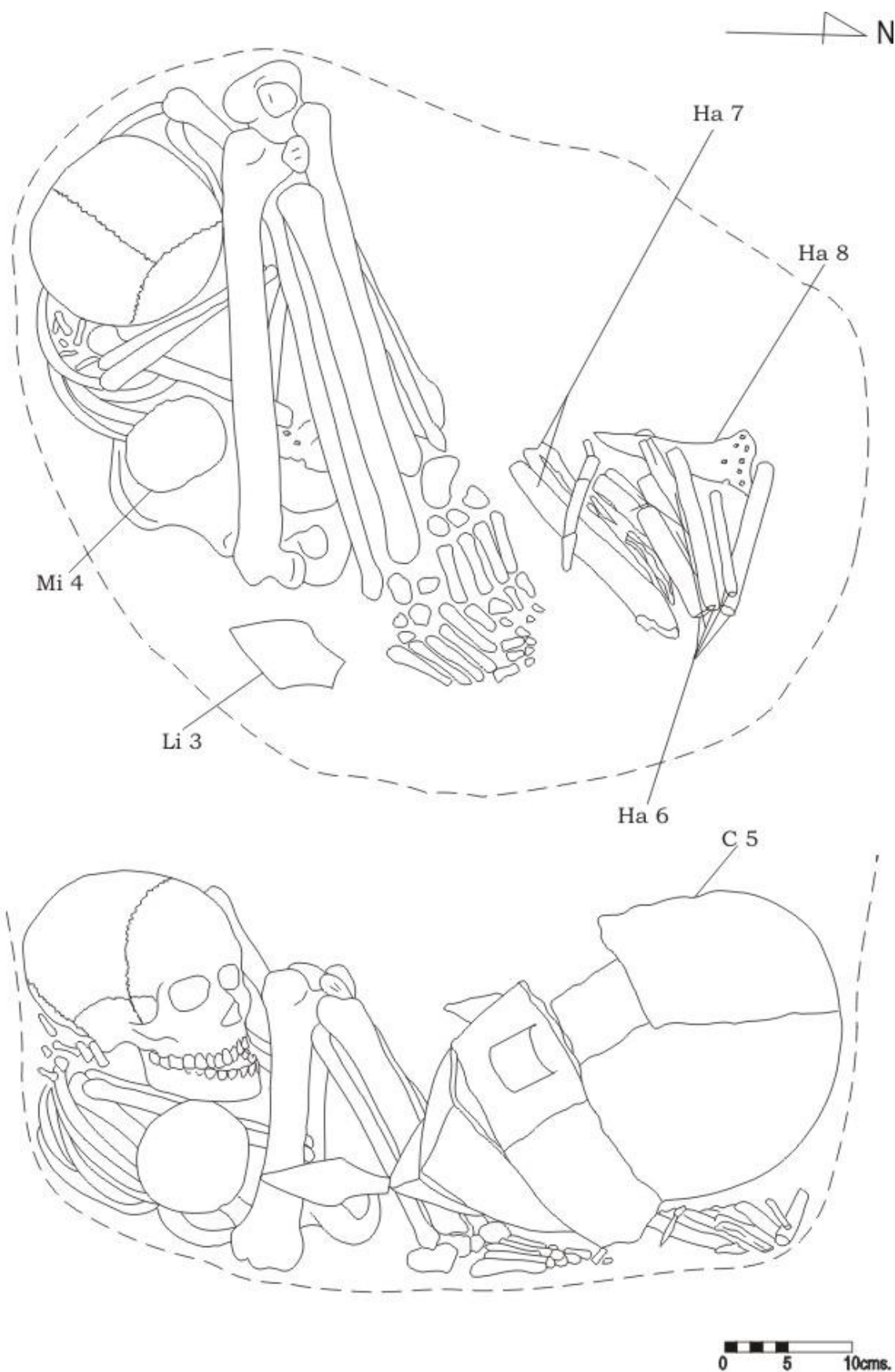

NE A. CF 12

Contexto Funerario 13

Ubicación:

Sector: NE-A
Unidad de excavación: N 126-129 , E 127-133

Estructura Funeraria:

Tipo de pozo: Pozo con cámara en el fondo
Marcador: Presente
Sello de la Cámara: Ausente

Individuo:

Sexo: Probablemente femenino
Edad: Adulto joven
Posición: Removido

Asociaciones:

Sin asociaciones

Nota: Individuo se presenta totalmente alterado de su posición original; los huesos largos y cortos están bastante fragmentados y por su dureza y color parecen haber estado expuestos a la intemperie. Intruye parcialmente los contextos 01 y 15.



NE A. CF 13 Planta

Contexto Funerario 14

Ubicación:

Sector:

NE-A

Unidad de excavación:

N129-132 , E127-133

Estructura Funeraria:

Tipo de pozo:

Pozo con cámara en el fondo

Marcador:

Presente

Sello de la Cámara:

Presente

Individuo:

Sexo:

Indeterminado

Edad:

1 año

Posición:

Sentado y flexionado

Orientación:

Sureste

Asociaciones:

Código:

Li 1, Ma 3

Mi 2

Descripción:

Collar

Hematita

Ubicación:

Cuello del individuo

Delante del individuo

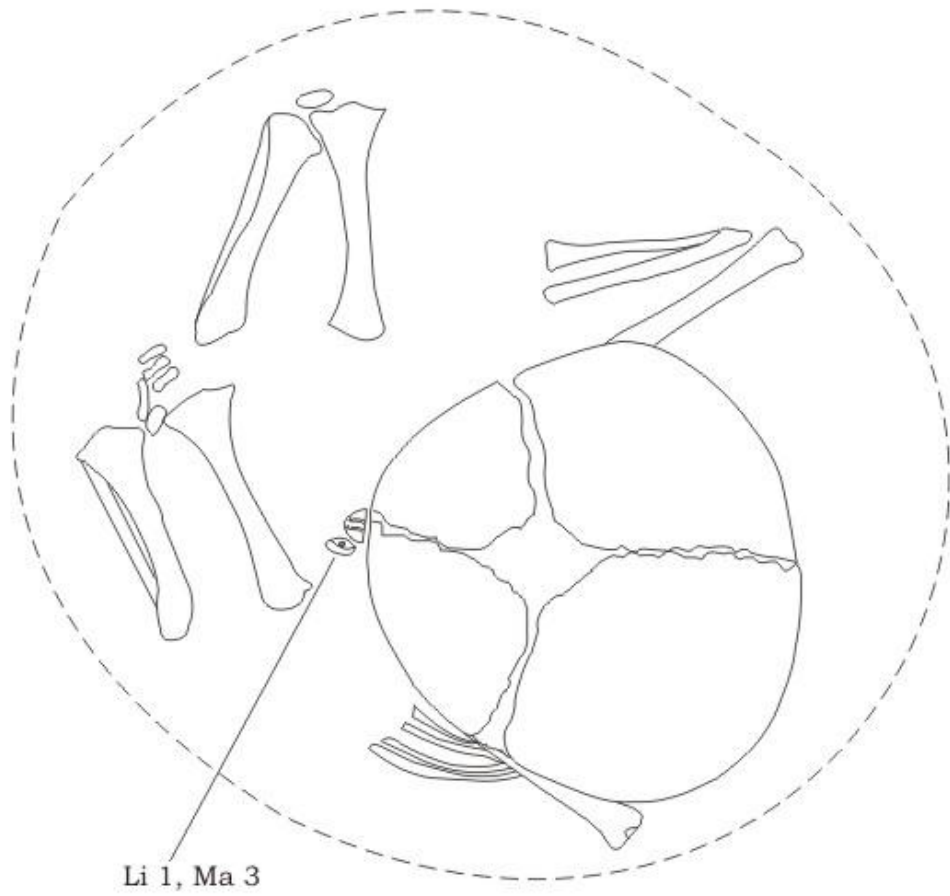

Li 1, Ma 3

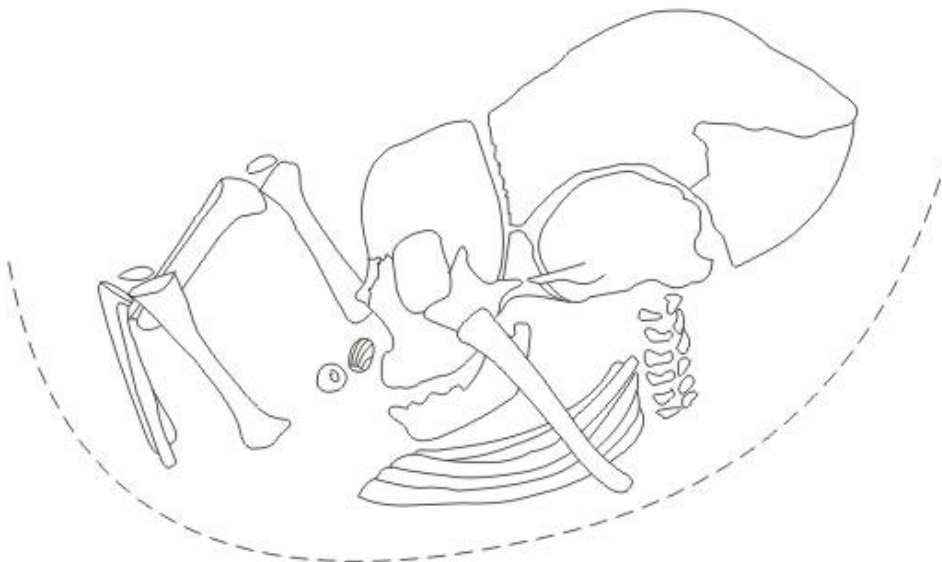

NE A. CF 14

Contexto Funerario 15

Ubicación:

Sector:

NE-A

Coordenadas:

N132-135 , E127-133

Estructura Funeraria:

Tipo de pozo:

Pozo con cámara en el fondo

Marcador:

Ausente

Sello de la Cámara:

Presente

Individuo:

Sexo:

Indeterminado

Edad:

6 meses

Posición:

Posiblemente sentado y flexionado

Orientación:

Norte

Asociaciones:

Código:

Descripción:

Ubicación:

Mi 1

Hematita

En el sello del pozo

Li 2

Guijarro

En el sello de la cámara

Ha 3

Colmillo perforado

En relleno del pozo

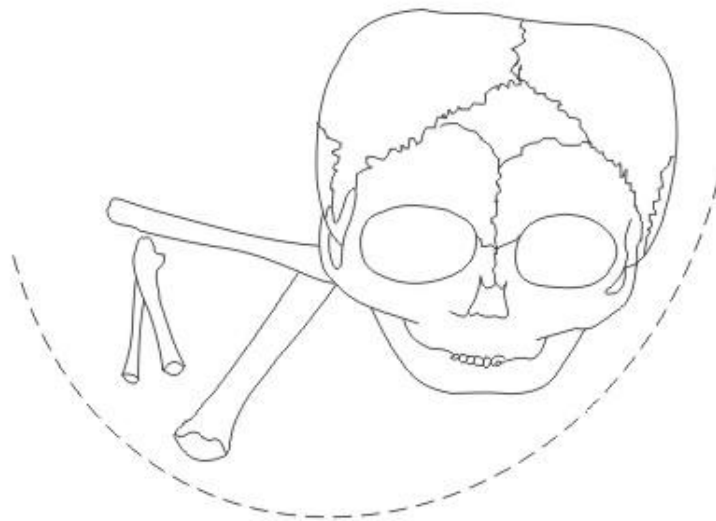
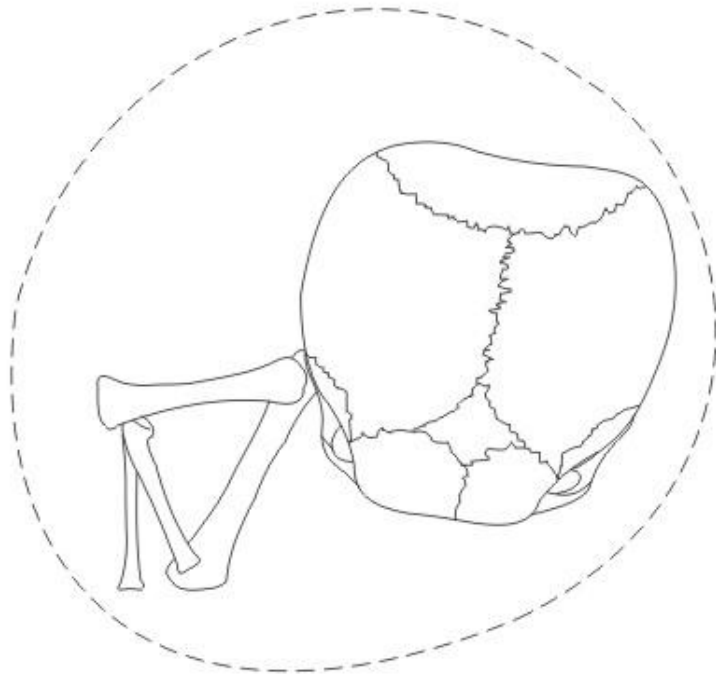

NE A. CF 15

Contexto Funerario 16/34

Ubicación:

Sector: NE-A
Unidad de excavación: N129-132 , E127-133

Estructura Funeraria del 16:

Tipo de pozo: Pozo con cámara en el fondo
Marcador: Presente
Sello de la Cámara: Presente

Individuo 16:

Sexo: Probablemente masculino
Edad: Adulto joven a medio
Posición: Sentado y flexionado
Orientación: Noreste

Asociaciones del 16:

Código:	Descripción:	Ubicación:
Ha 1.20	Quena	A la derecha
Ha 1.21	Quena	A la derecha
Ha 3.1	Hueso largo de cóndor	A la derecha
Ha 3.2	Hueso largo de cóndor	A la derecha
Ha 4	Aguja	Entre las quenenas

Estructura Funeraria del 34:

Tipo de pozo: No determinado por intrusión o reapertura
Marcador: No determinado por intrusión o reapertura
Sello de la Cámara: No determinado por intrusión o reapertura

Individuo 34:

Sexo: Indeterminado
Edad: 9 meses
Posición: Desarticulado

Asociaciones del 34:

Código:	Descripción:	Ubicación:
Me 1	Lámina con 2 perforaciones	Desplazada: entre los huesos desarticulados
Ha 2	Tableta de inhalación	Desplazada: entre los huesos desarticulados
Ha 3	Pendiente: colmillo	Desplazada: entre los huesos desarticulados

Secuencia de deposición:

La excavación del pozo del contexto funerario 16 intruyó el pozo y la cámara del contexto 34, alterando completamente al individuo, colocando sus huesos desarticulados en el relleno del pozo y desplazando con él sus asociaciones.

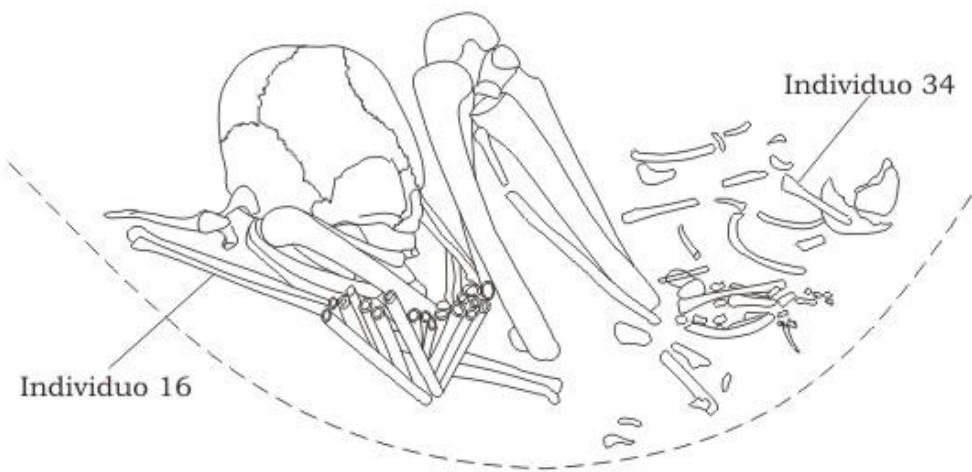
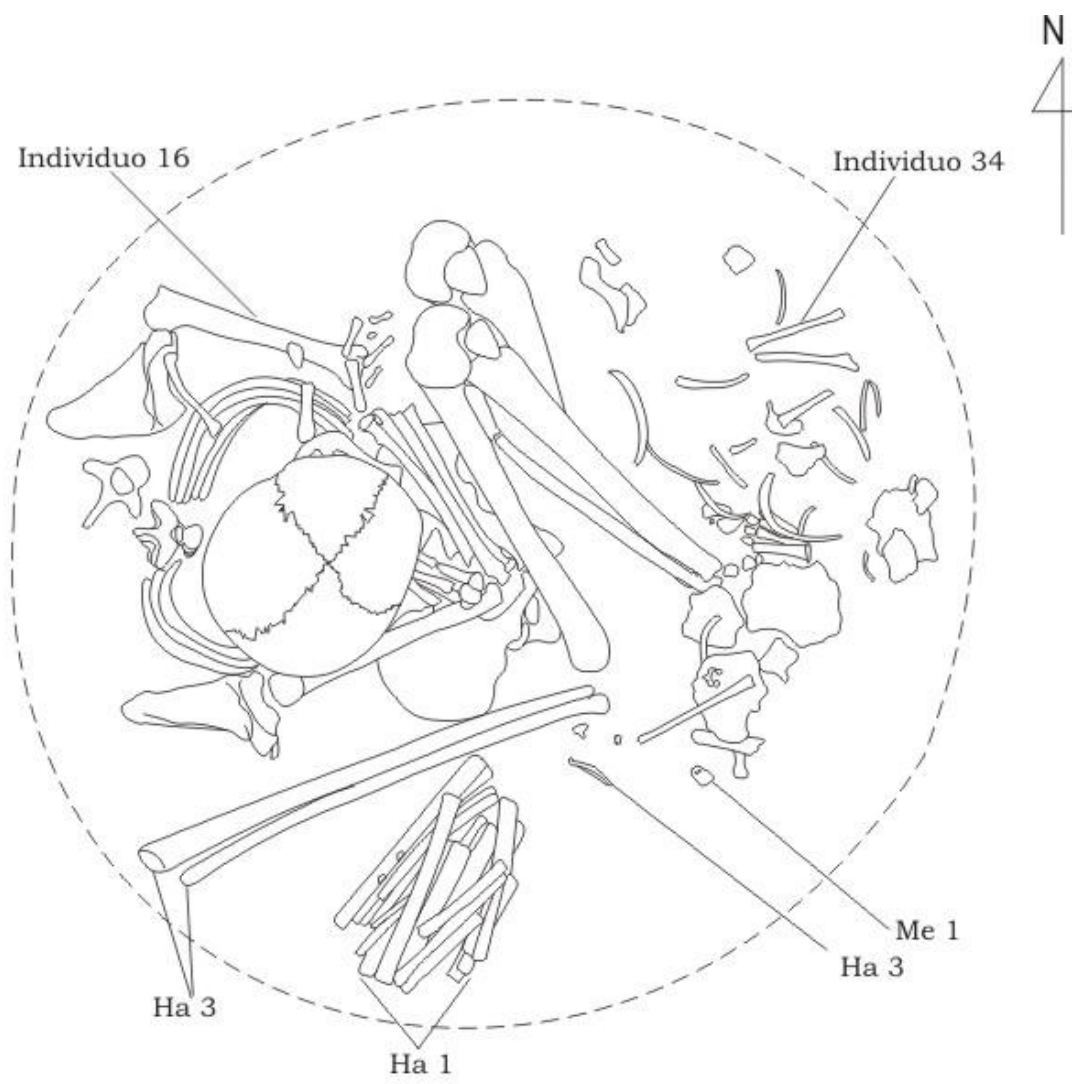

NE A. CF 16-34

Contexto Funerario 17

Ubicación:

Sector: NE-A
Unidad de excavación: N132-135 , E127-133

Estructura Funeraria:

Tipo de pozo: Pozo con cámara en el fondo
Marcador: Ausente
Sello de la Cámara: Presente

Individuos:

Individuo I:

Sexo: Probablemente Femenino
Edad: 45 a 50 años
Posición: Flexionado
Orientación: Noreste

Individuo X:

Sexo: Indeterminado
Edad: Perinatal
Posición: Desarticulado

Secuencia de deposición:

En la cámara funeraria fue depositado el individuo I. Los huesos del individuo X se registraron desarticulados al lado izquierdo del individuo I.

Asociaciones:

Código:	Descripción:	Ubicación:
I C 2, Li 1	Equipo de alfarería	A la derecha
C 3	Figurina antropomorfa	Sobre la laja del sello de la cámara

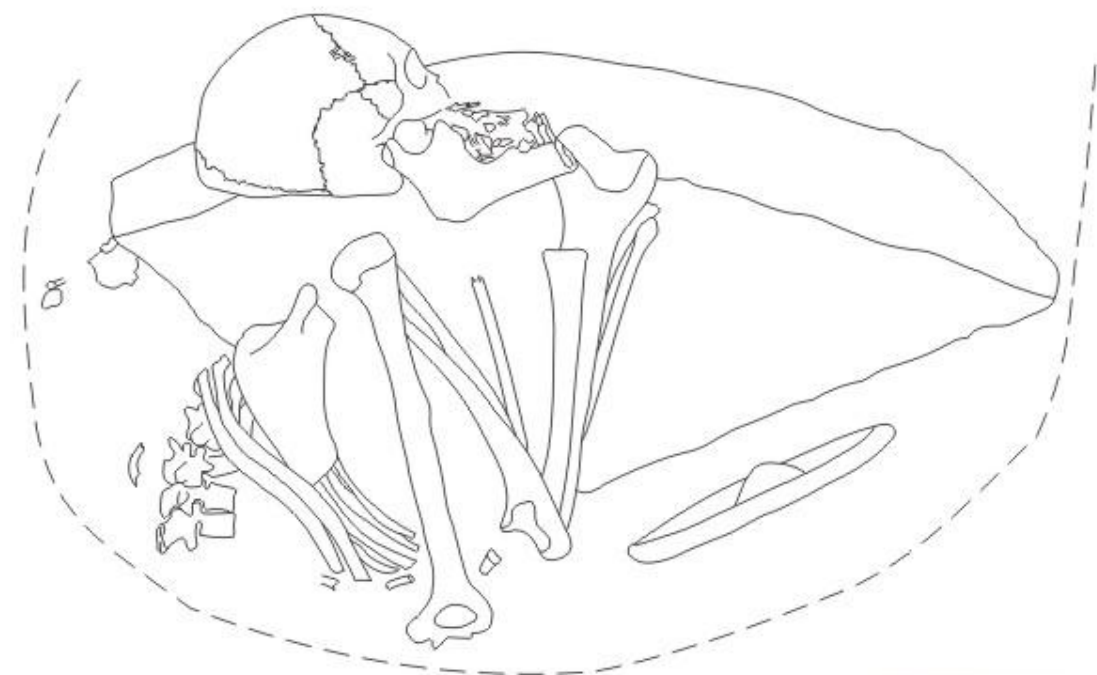
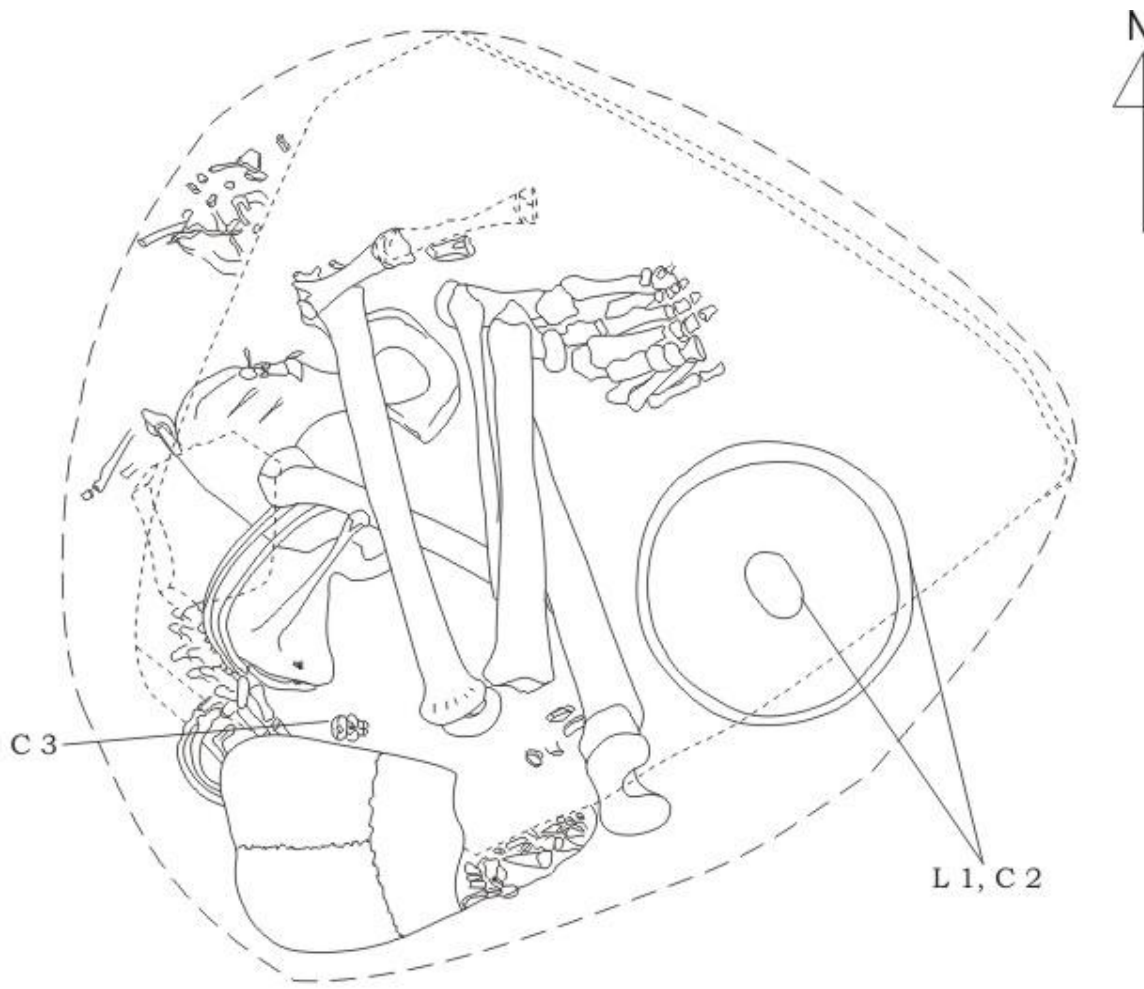

NE A. CF 17 I

Contexto Funerario 18

Ubicación:

Sector: NE-A
Unidad de excavación: N132-135 , E127-133

Estructura Funeraria:

Tipo de pozo: Pozo con cámara en el fondo
Marcador: Presente
Sello de la Cámara: Presente

Individuos:

Individuo I:

Sexo: Probablemente masculino
Edad: Adulto joven a medio
Posición: Sentado y flexionado
Orientación: Noreste

Individuo II:

Sexo: Masculino
Edad: 33-34 años
Posición: Desarticulado

Secuencia de deposición:

El individuo II fue alterado en el proceso de inhumación del individuo I. Los huesos disturbados del individuo II se registraron agrupados al costado del I.

Asociaciones:

Código:	Descripción:	Ubicación:
C 1	Olla elipsoide horizontal	Derecha
C 2	Olla elipsoide horizontal	Derecha
C 3	Olla elipsoide horizontal	Derecha
C 4	Botella miniatura elipsoide horizontal	Derecha
C 5	Olla fragmentada	Derecha
C 6	Plato hondo	Derecha
II Ha 7	Quena tipo B	Desplazada: entre los huesos del individuo II
I Og 7	Comida	Derecha
II Ha 8	Escápula-pelvis	Desplazada: entre los huesos del individuo II
II Ha 9	Quena tipo B	Desplazada: entre los huesos del individuo II
II Co 10	Cuentas	Desplazadas: cerca al individuo II
II Ha 11	Aguja con extremo calado	Derecha
Ha 12	Hueso largo de ave	Desplazado: entre los huesos del individuo II
Li 13	Porra discoidal	En el relleno del pozo

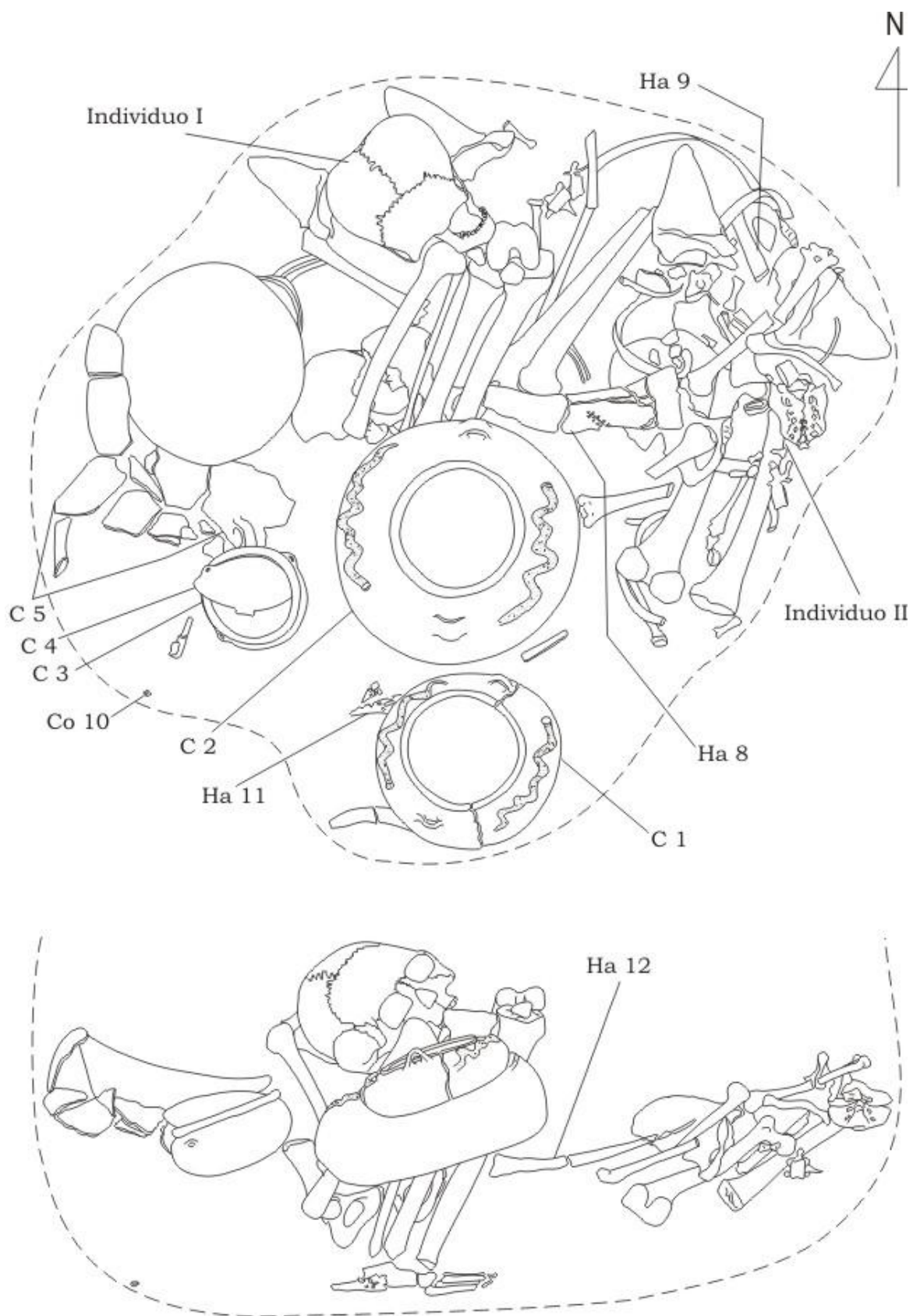

NE A. CF 18 I y II Planta

Contexto Funerario 19/21

Ubicación:

Sector: NE-A
Unidad de excavación: N132-135 , E127-133

Estructura Funeraria del 19:

Tipo de pozo: Pozo con cámara en el fondo
Marcador: Presente
Sello de la Cámara: Ausente

Individuo 19:

Sexo: Probablemente femenino
Edad: Adulto
Posición: Sentado y flexionado
Orientación: Noreste

Asociaciones del 19:

Código:	Descripción:	Ubicación:
Ma 3	Valva	Derecha
C4, Li1, Ma2	Equipo de alfarería	Delante
C 5	Botella frejoloide	Derecha
S\c	Lámina	En el relleno del pozo

Estructura Funeraria del 21:

Tipo de pozo: No determinado por intrusión o reapertura
Marcador: No determinado por intrusión o reapertura
Sello de la Cámara: No determinado por intrusión o reapertura

Individuo 21:

Sexo: Indeterminado
Edad: Perinatal
Posición: Desarticulado

Asociaciones del 21:

Código:	Descripción:	Ubicación:
C 1	Olla fragmentada	Desplazada

Secuencia de deposición:

Los huesos del individuo 21 fueron alterados al excavar el pozo del individuo 19; algunos de ellos fueron registrados dispersos en la cámara funeraria y otros depositados en la vasija asociada al contexto 19. Tanto la vasija como los huesos dispersos fueron colocados al nivel de la cabeza del individuo 19 al lado izquierdo.

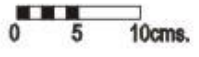
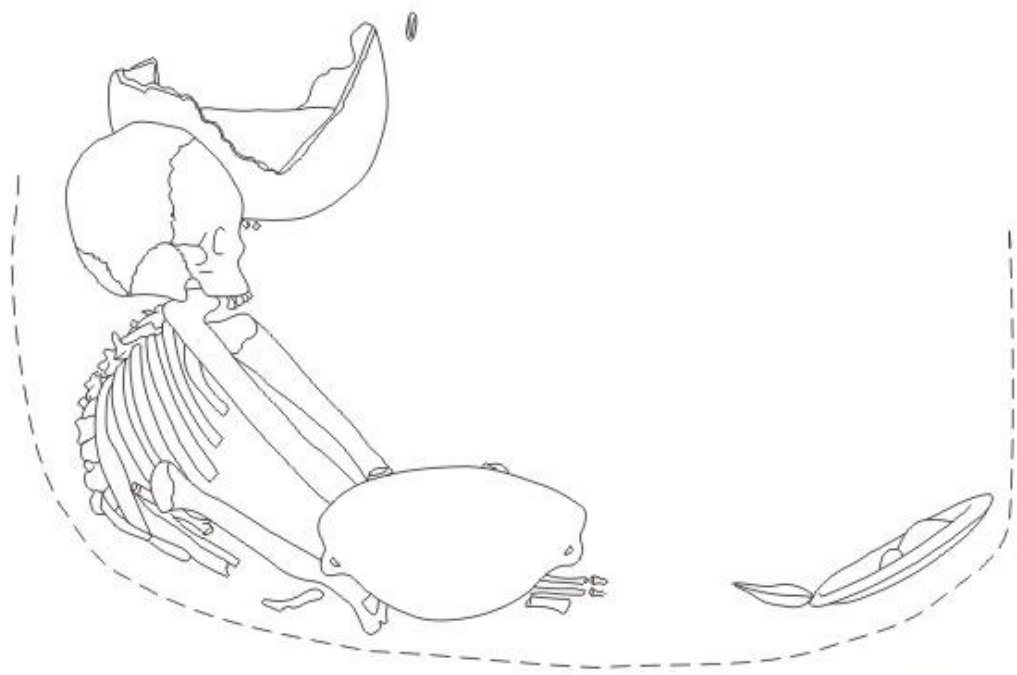
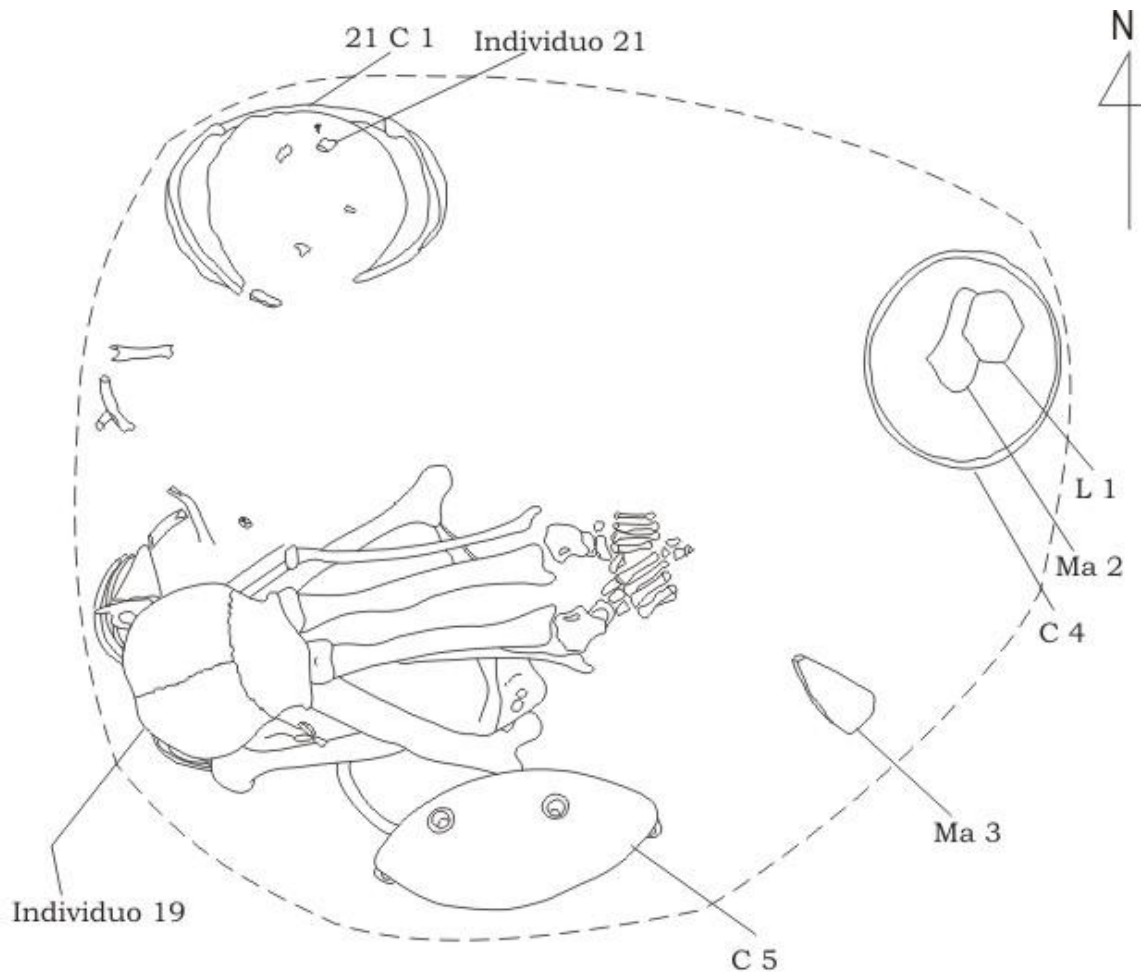

NE A. CF 19 / 21

Contexto Funerario 20

Ubicación:

Sector: NE-A
Unidad de excavación: N129-132 , E127-133

Estructura Funeraria:

Tipo de pozo: Pozo con cámara en el fondo*
Marcador: Presente
Sello de la Cámara: Presente

Individuos:

Individuo I:

Sexo: Indeterminado
Edad: Perinatal
Posición: Sentado flexionado
Orientación: Norte

Individuo II:

Sexo: Indeterminado
Edad: Perinatal
Posición: Sentado flexionado
Orientación: Noreste

*Para inhumar al individuo I se cavó una pequeña fosa en el descanso de éste.

Secuencia de deposición:

Ambos individuos comparten la misma antecámara. En el descanso del pozo se cavó una pequeña fosa en donde se coloca al individuo I. El individuo II se depositó en la cámara funeraria.

Asociaciones:

Código:	Descripción:	Ubicación:
II C 1	Olla elipsoide horizontal	Delante



NE A. CF 20 I

Contexto Funerario 22

Ubicación:

Sector:

NE-A

Unidad de excavación:

N123-126 , E127-134

Estructura Funeraria:

Tipo de pozo:

Pozo con cámara en el fondo

Marcador:

Presente

Sello de la Cámara:

Falta información, se mete al perfil.

Asociaciones:

Código:

C 1

C 2

Descripción:

Cántaro esférico

Cántaro esférico

Ubicación:

Al inicio de la cámara funeraria

Al inicio de la cámara funeraria

Nota: Contexto parcialmente excavado

Contexto Funerario 24

Ubicación:

Sector: NE-B
Unidad de excavación: N173-177 , E175-181

Estructura Funeraria:

Tipo de pozo: Pozo con cámara en el fondo
Marcador: Ausente
Sello de la Cámara: Ausente

Individuo:

Sexo: Indeterminado
Edad: Perinatal
Posición: Sentado y flexionado
Orientación: Este

Asociaciones:

Código:	Descripción:	Ubicación:
Ma 1	Tres valvas de <i>Mesodesma donacium</i> , y una valva de <i>Aulacomya ater</i>	Delante

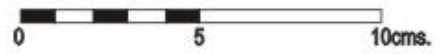
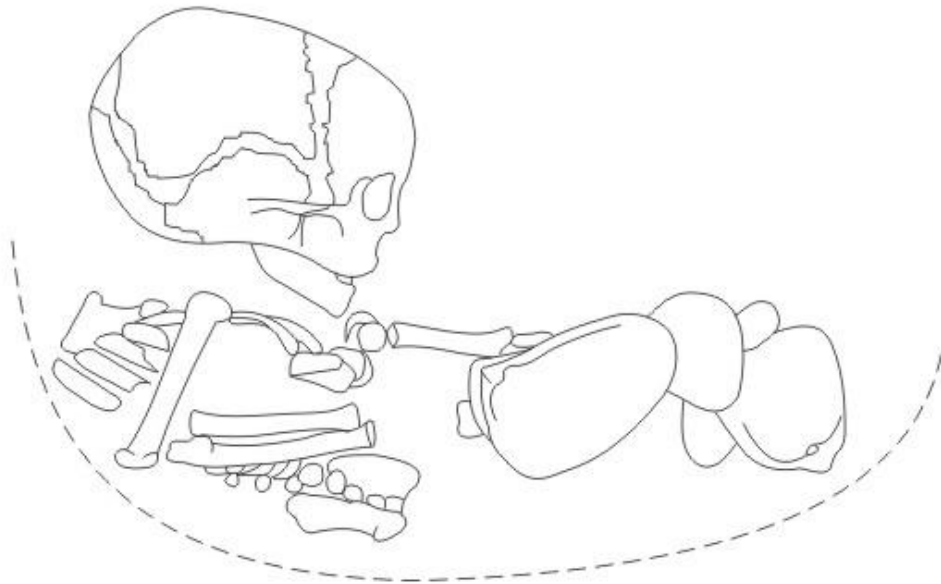
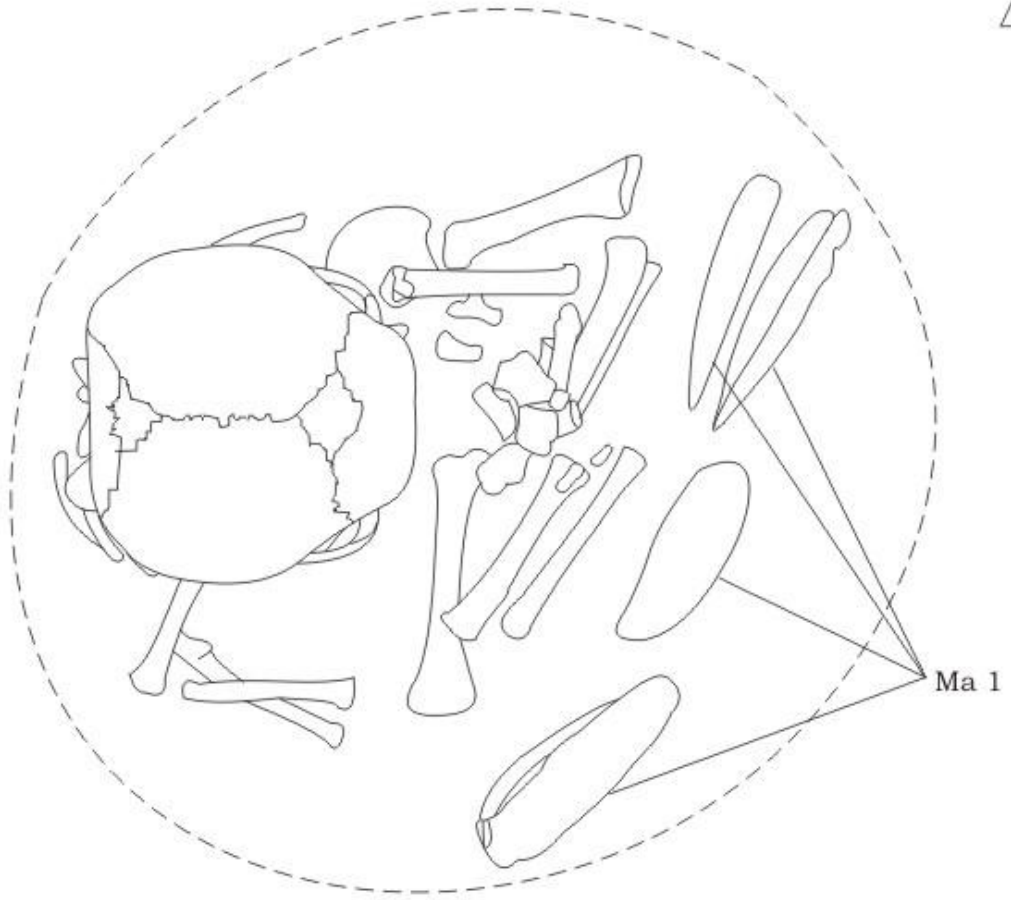

NE B. CF 24

Contexto Funerario 25

Ubicación:

Sector:

NE-B

Unidad de excavación:

N173-177 , E175-181

Estructura Funeraria:

Tipo de pozo:

Pozo simple

Marcador:

Ausente

Sello de la Cámara:

Ausente

Individuo:

Sexo:

Indeterminado

Edad:

Perinatal

Posición:

Sentado y flexionado

Orientación:

Noreste

Asociaciones:

Sin asociaciones

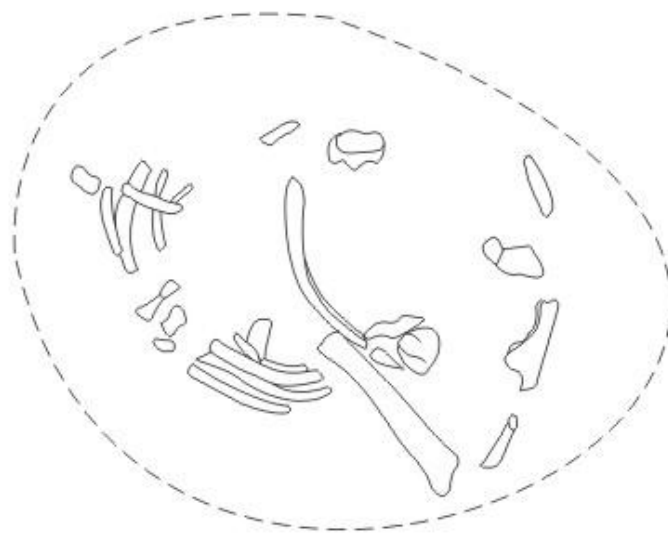

NE B. CF 25 Planta

Contexto Funerario 26

Ubicación:

Sector:

NE-B

Unidad de excavación:

N173-177 , E175-181

Estructura Funeraria:

Tipo de pozo:

Pozo con cámara en el fondo

Marcador:

Ausente

Sello de la Cámara:

Ausente

Individuo:

Sexo:

Indeterminado

Edad:

Perinatal

Posición:

Sentado y flexionado

Orientación:

Noreste

Asociaciones:

Sin asociaciones

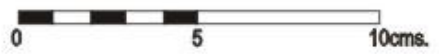
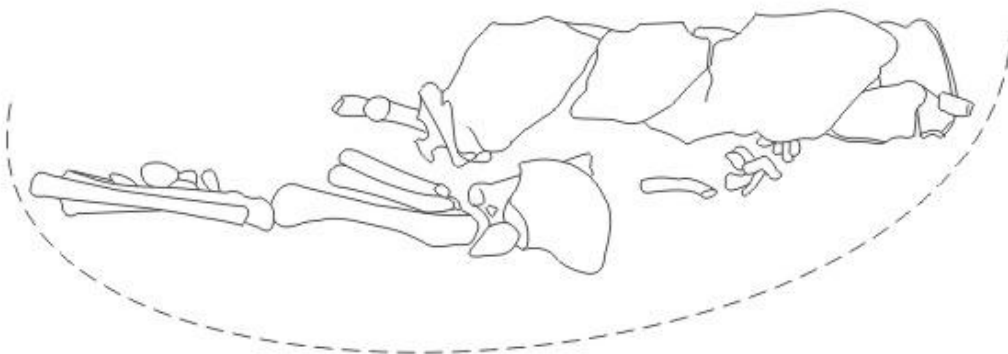
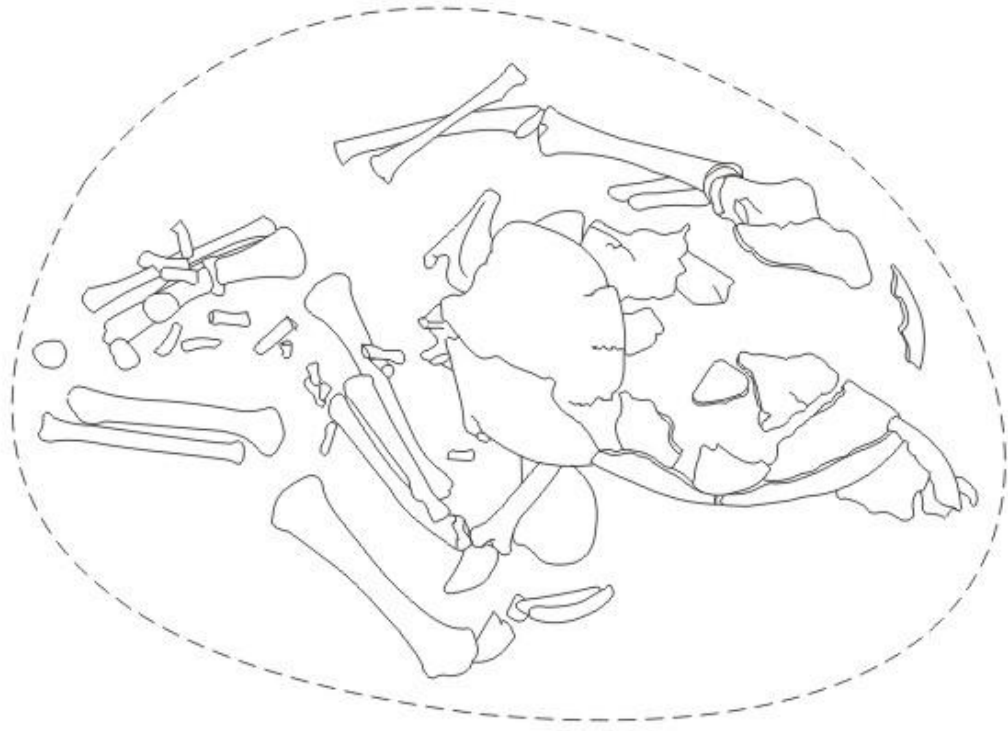
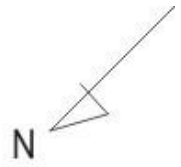

NE B. CF 26

Contexto Funerario 27

Ubicación:

Sector:

NE-B

Unidad de excavación:

N173-177 , E175-181

Estructura Funeraria:

Tipo de pozo:

Pozo con cámara lateral

Marcador:

Ausente

Sello de la Cámara:

Ausente

Individuo:

Sexo:

Indeterminado

Edad:

Perinatal

Posición:

Sentado y flexionado

Orientación:

Norte

Asociaciones:

Código:

Descripción:

Ubicación:

Li 1

Pulsera

A la derecha

Ha 2

Huesos de mamífero
(probable comadreja)

A la izquierda

Ha 3

Huesos de mamífero
(probable comadreja)

Sobre frontal

Ha 4

Huesos de mamífero
(probable comadreja)

Debajo de agrupamiento de valvas

Ha 5

Huesos de mamífero
(probable comadreja)

Debajo de agrupamiento de valvas

Ma 6

10 valvas de *Mesodesma donacium*,
y 7 valvas de *Aulacomya ater*

A la izquierda

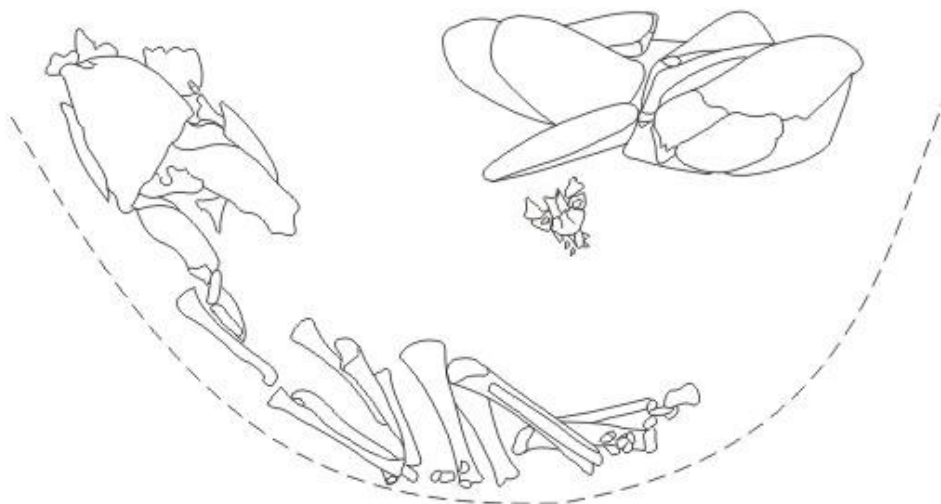
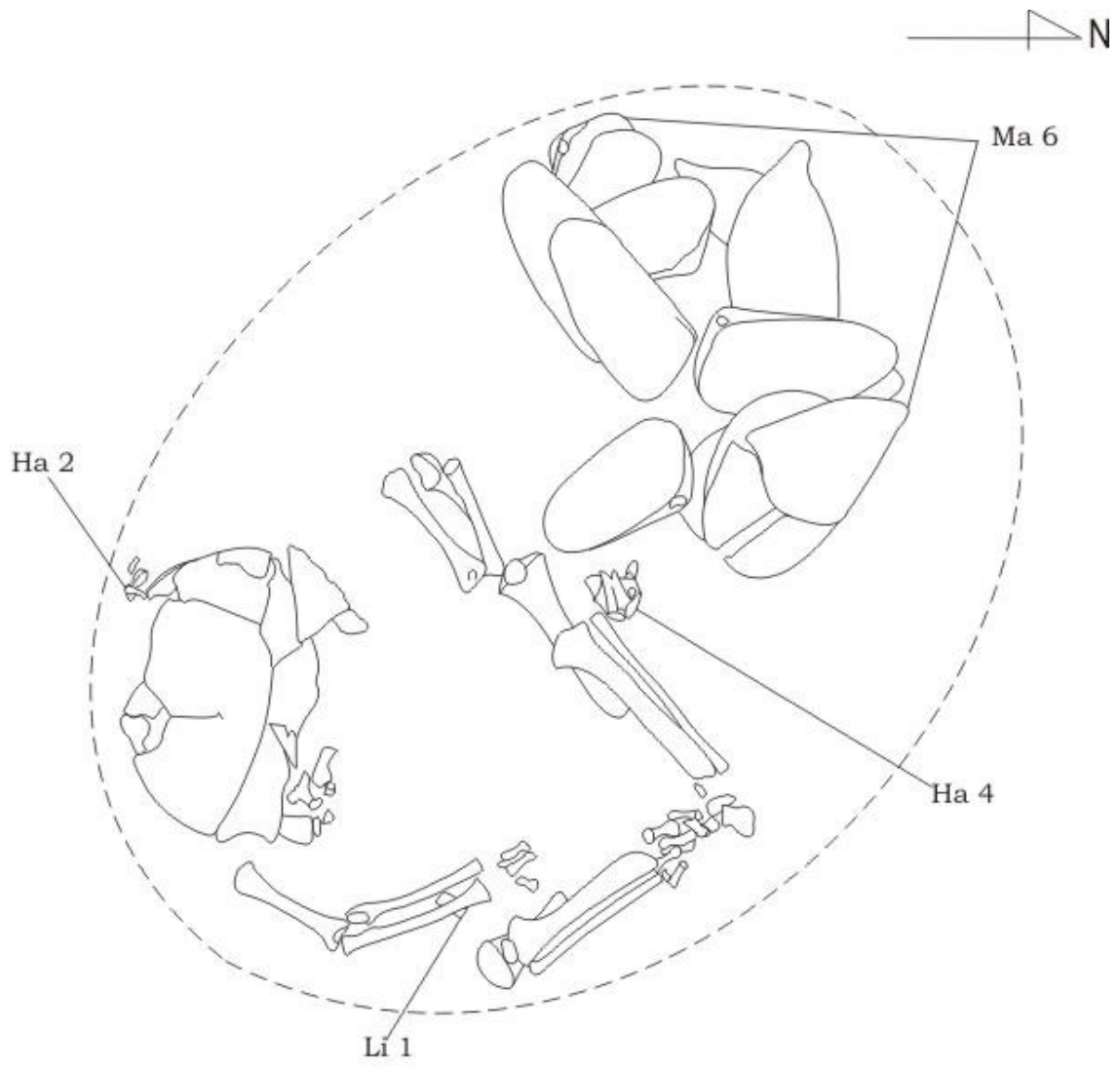

NE B. CF 27

Contexto Funerario 28

Ubicación:

Sector:

NE-B

Unidad de excavación:

N173-177 , E175-181

Estructura Funeraria:

Tipo de pozo:

Pozo con cámara lateral

Marcador:

Ausente

Sello de la Cámara:

Ausente

Individuo:

Sexo:

Indeterminado

Edad:

6 meses

Posición:

Sentado y flexionado

Orientación:

Este

Asociaciones:

Sin asociaciones

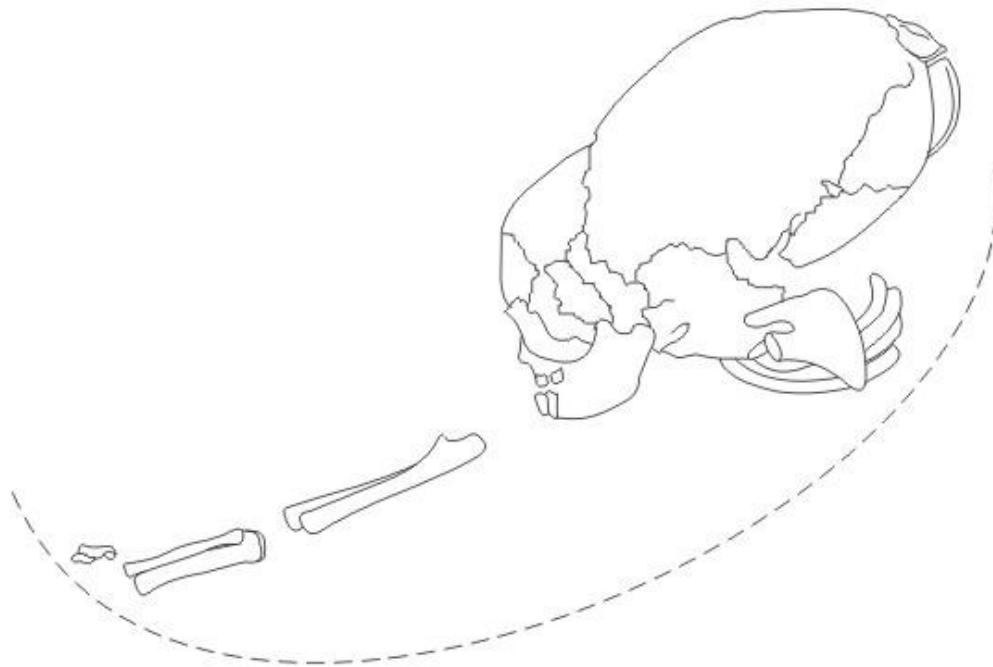
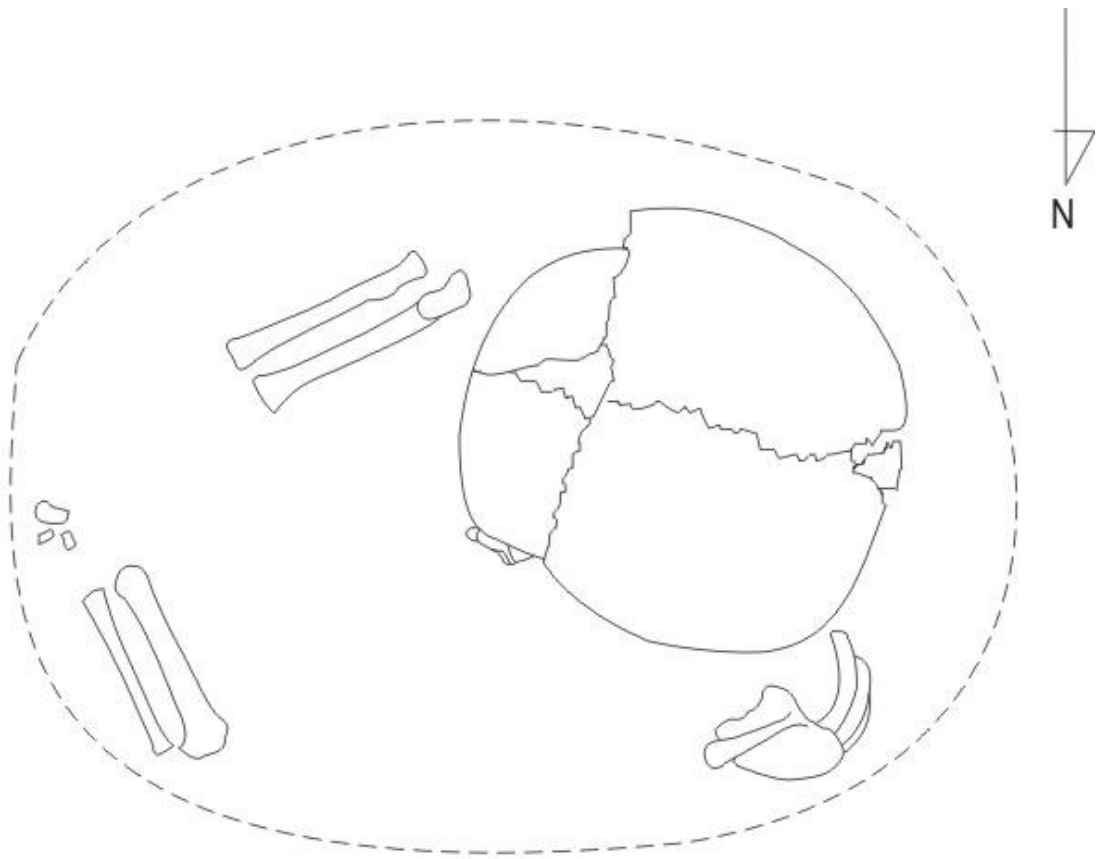

NE B. CF 28

Contexto Funerario 29

Ubicación:

Sector: NE-B
Unidad de excavación: N171-176.5 , E181-184,5

Estructura Funeraria:

Tipo de pozo: Pozo con cámara lateral
Marcador: Ausente
Sello de la Cámara: Presente

Individuo:

Sexo: Indeterminado
Edad: Juvenil (15 - 23 años)
Posición: Sentado y flexionado
Orientación: Norte

Asociaciones:

Código:	Descripción:	Ubicación:
C1	Botella	Delante de sello de cámara
Ma 2	Valva de <i>Mesodesma donacium</i>	Adelante, sobre los pies

Nota: Contexto parcialmente excavado, se desvía al perfil

Ma 1

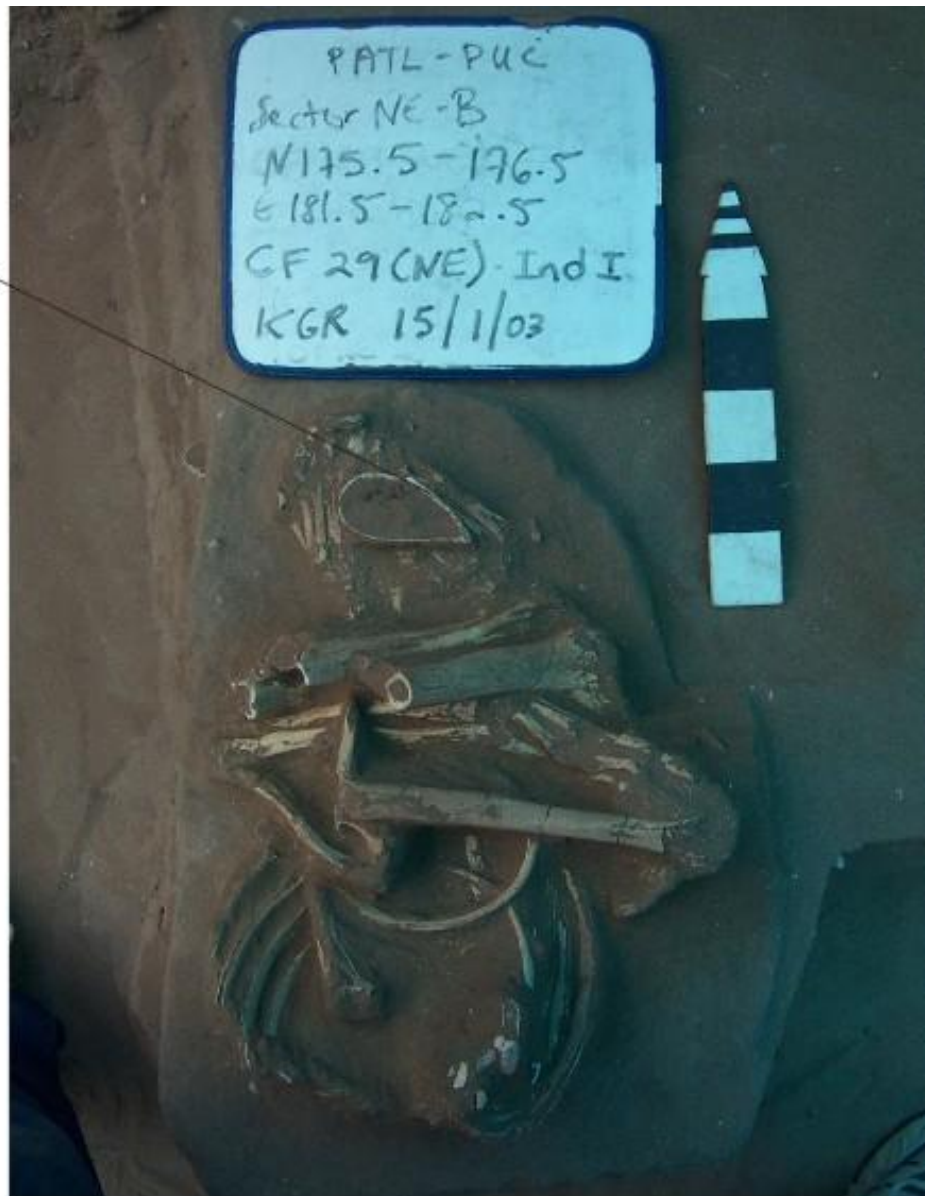

NE B. CF 29 I

Contexto Funerario 30

Ubicación:

Sector:

NE-B

Unidad de excavación:

N173-177 , E175-181

Estructura Funeraria:

Tipo de pozo:

No determinado por intrusión o reapertura

Marcador:

No determinado por intrusión o reapertura

Sello de la Cámara:

Presente

Individuo:

Sexo:

Indeterminado

Edad:

Perinatal

Posición:

Sentado y flexionado

Orientación:

Noreste

Asociaciones:

Sin asociaciones

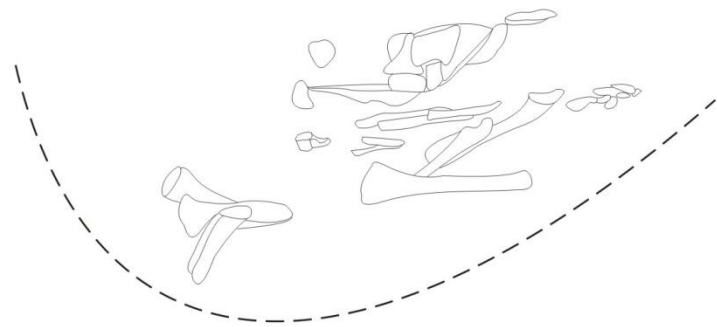

NE B. CF 30

Contexto Funerario 31

Ubicación:

Sector:

NE-B

Unidad de excavación:

N173-177 , E175-181

Estructura Funeraria:

Tipo de pozo:

Pozo con cámara en el fondo

Marcador:

Ausente

Sello de la Cámara:

Ausente

Individuo:

Sexo:

Indeterminado

Edad:

18 meses

Posición:

Sentado y flexionado

Orientación:

Noreste

Asociaciones:

Código:

C 1

Ma 3

Co 4, Ma 2

Descripción:

Botella elipsoide horizontal

Valva de *Aulacomya ater*

Collar de tipo B

Ubicación:

A la izquierda

A la derecha

En el cuello del individuo

Contexto Funerario 32

Ubicación:

Sector:

NE-B

Unidad de excavación:

N173-177 , E175-181

Estructura Funeraria:

Tipo de pozo:

Pozo con cámara lateral

Marcador:

Ausente

Sello de la Cámara:

Ausente

Individuo:

Sexo:

Probablemente femenino

Edad:

Adulto

Posición:

Sentado y flexionado

Orientación:

Norte

Asociaciones:

Sin asociaciones

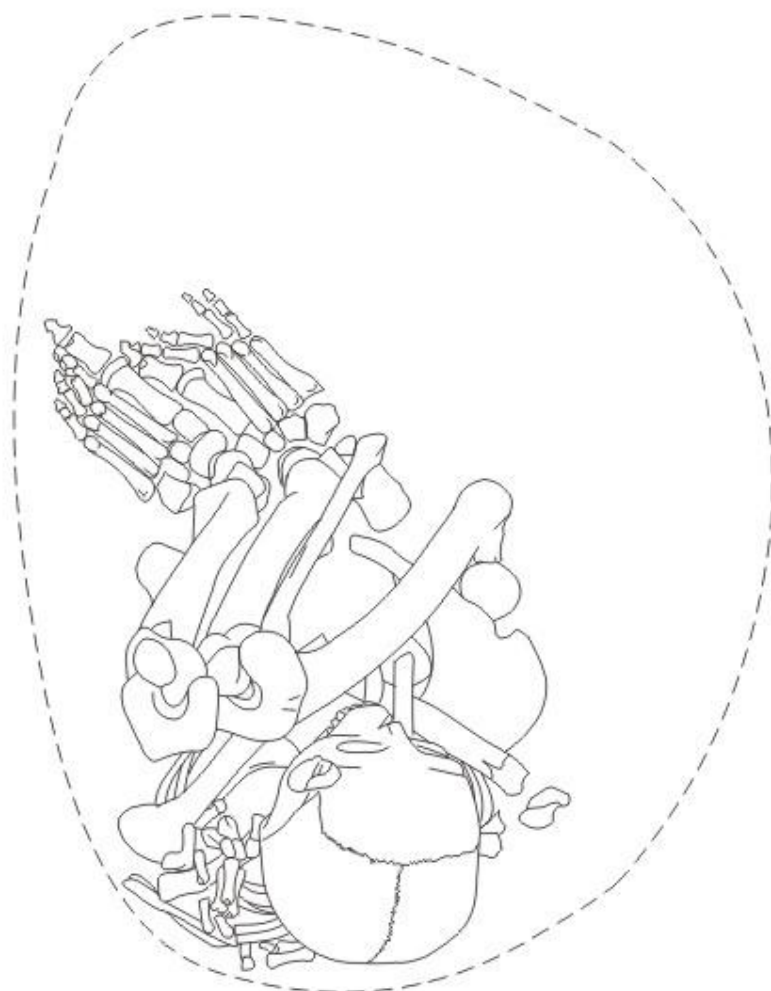
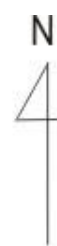

NE B. CF 32 Planta

Contexto Funerario 33

Ubicación:

Sector: NE-B
Unidad de excavación: N173-177 , E175-181

Estructura Funeraria:

Tipo de pozo: Pozo con cámara en el fondo
Marcador: Ausente
Sello de la Cámara: Ausente

Individuos:

Individuo I:

Sexo: Indeterminado
Edad: 6 meses
Posición: Desarticulado e incompleto

Individuo II:

Sexo: Indeterminado
Edad: Perinatal
Posición: Sentado y flexionado
Orientación: Suroeste

Individuo III:

Sexo: Probablemente femenino
Edad: Adulto joven a medio
Posición: Sentado y flexionado
Orientación: Norte

Secuencia de deposición:

Los individuos II y III fueron colocados en un solo evento al fondo de la cámara, posteriormente el individuo I fue colocado en la antecámara del pozo. Parece que este último fue trasladado desde otra ubicación y colocado muy cerca a la antecámara del pozo.

Asociaciones:

Código:	Descripción:	Ubicación:
Li 1	Pulidor	Delante
C 1	Plato hondo	Delante
Li 3 y Li 4, C 5 y C 6	Agrupación	A la izquierda
C 7	Olla esférica con vertedera	Delante
C 8	Olla elipsoide horizontal	Delante
C 9	Botella frejoloide	Delante
C10, L2, Ma14	Equipo de alfarería	A la derecha
C 11	Plato	A la derecha
C 12	Olla elipsoide horizontal	A la derecha
Ha 13	Huesos de ave	A la derecha dentro de C 11
Ma 15	Valva de <i>Aulacomya ater</i>	A la izquierda

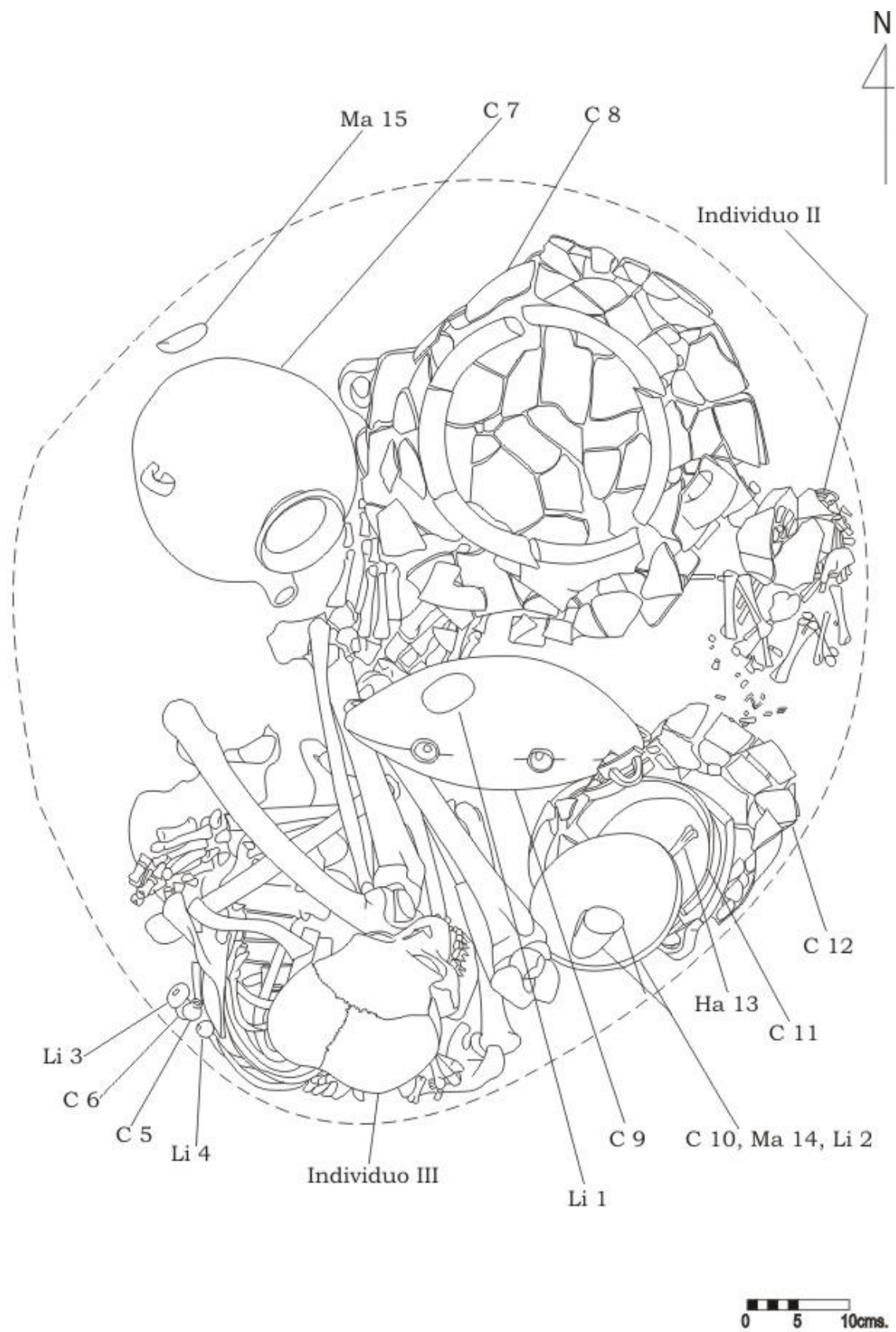

NE B. CF 33 II y III Planta

Contexto Funerario 35

Ubicación:

Sector:

NE-B

Unidad de excavación:

N173-177 , E175-181

Estructura Funeraria:

Tipo de pozo:

Pozo con cámara lateral

Marcador:

Presente

Sello de la Cámara:

Presente

Individuo:

Sexo:

Probablemente femenino

Edad:

Mayor de 21 años

Posición:

Sentado y flexionado

Orientación:

Noreste

Asociaciones:

Código:

C 1

Ma 2

Descripción:

Fragmentos de plato hondo

Oliva sp.

Ubicación:

Desplazado en el relleno de la matriz

Desplazada entre los huesos del individuo

Nota: Parcialmente desarticulado e incompleto. Es un caso de un individuo removido, cuyos huesos se encuentran parcialmente esparcidos, la orientación esta determinada por los huesos de la pelvis, sacro y fémur izquierdo.



NE B. CF 35

Contexto Funerario 36

Ubicación:

Sector:

NE-A

Unidad de excavación:

N129-132 , E127-133

Estructura Funeraria:

Tipo de pozo:

Pozo con cámara en el fondo

Marcador:

Presente

Sello de la Cámara:

Presente

Individuo:

Sexo:

Probablemente femenino

Edad:

33 a 46 años

Posición:

Sentado y flexionado

Orientación:

Noreste

Asociaciones:

Código:

Descripción:

Ubicación:

Me 1

Collar

En el cuello del individuo

Li 2

Porra en forma de estrella

En el sello de la cámara

Li 3

Punta proyectil

A la derecha

C 4

Olla elipsoide horizontal con asas

Adelante

C 5

Olla elipsoide horizontal

A la izquierda

C 6

Plato hondo

A la derecha

Ha 7

Escapula-pelvis

A la derecha

Ha 8

Cuchareta

A la derecha

Ha 9

Quena tipo B

A la derecha

Ha 10

Espátula tipo B

A la derecha

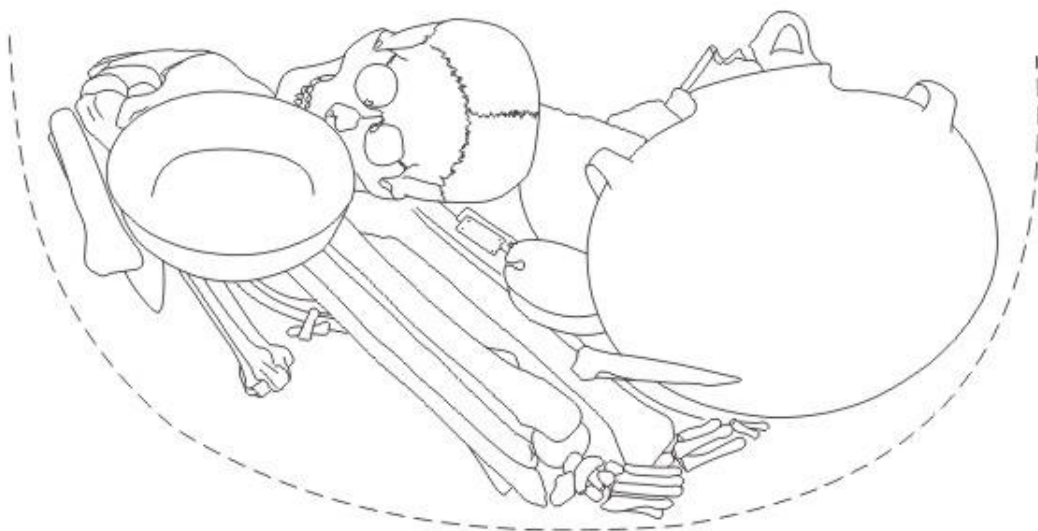
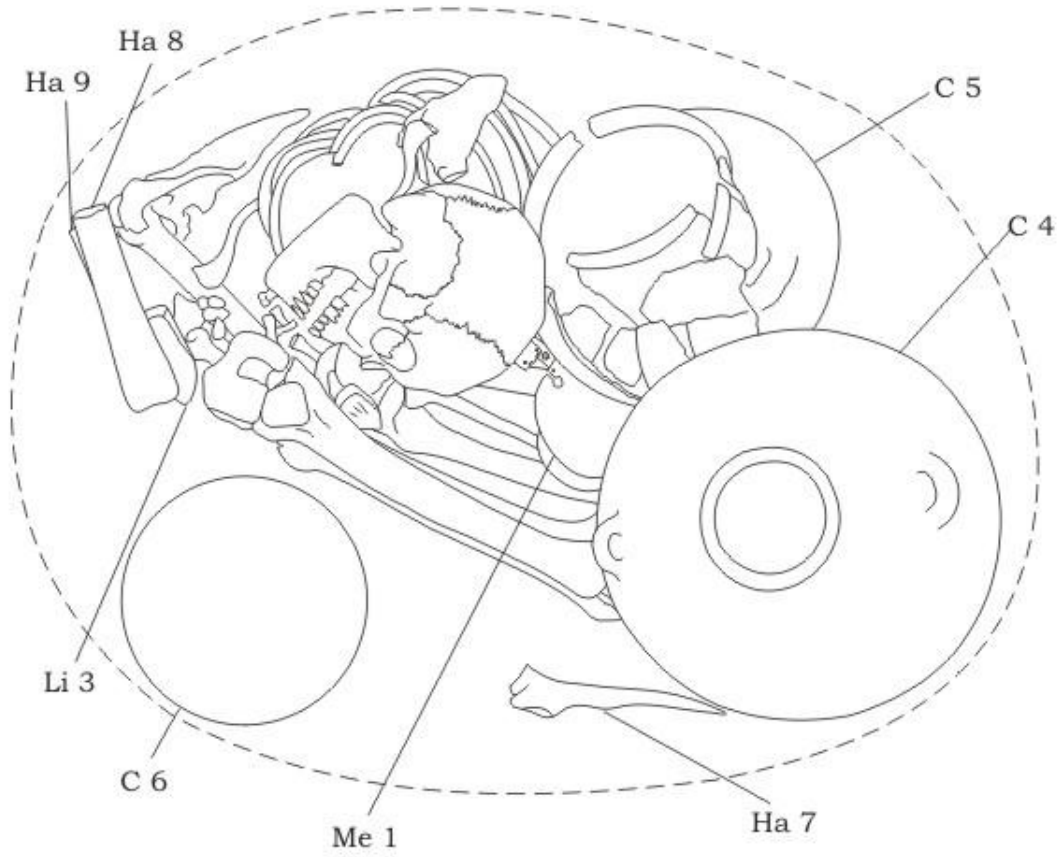

NE A. CF 36

Contexto Funerario 37

Ubicación:

Sector: NE-B
Unidad de excavación: N169-173 , E178-181

Estructura Funeraria:

Tipo de pozo: Pozo con cámara en el fondo
Marcador: Presente
Sello de la Cámara: Ausente

Individuos:

Individuo I:

Sexo: Masculino
Edad: 23 a 34 años
Posición: Sentado y flexionado
Orientación: Noreste

Individuo X:

Sexo: Indeterminado
Edad: Perinatal
Posición: Sentado y flexionado
Orientación: Noreste

Secuencia de deposición:

En el fondo de la cámara del contexto fue colocado el individuo I, posteriormente en el relleno de la matriz, a la altura de la antacámara fue colocado el individuo X.

Asociaciones:

Código:	Descripción:	Ubicación:
I Me 1	Diadema	En la frente del individuo I
Mi 2	Limonita	A la derecha
C 4	Cántaro	A la derecha
C 5	Plato hondo	A la derecha
C 6	Cuenco	A la derecha
Ha 7	Quena tipo B	Delante
Ha 8	Quena tipo B	Delante
Ha 9	Quena tipo A	En la axila derecha del individuo
Ha 10	Aguja	En la axila izquierda del individuo
Ha 11	Probable colgante	Junto al hombro izquierdo del individuo
Ha 12	Huesos largos de ave	Delante
Ha 13	Probable cuchareta ó artefacto para inhalación	En la axila derecha del individuo
Ha 14	Quena tipo B	En la axila izquierda del individuo
Ha 15	Artefacto rectangular plano	En la axila derecha del individuo
Ha 16	Escapula-pelvis	A la izquierda
Ha 17	Escapula-pelvis	A la izquierda
Ha 18	Cráneo de cérvido	A la derecha entre C 4 y C 6
Ha 19	Artefacto fragmentado	No registrado
Ha 20	Cráneo de cérvido	A la derecha

Ha 21
Ha 23
S/c

Huesos de ave
Cráneo de cérvido
Cántaro

A la derecha
A la derecha
En el sello de la cámara

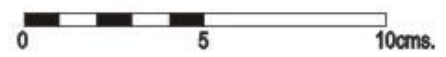
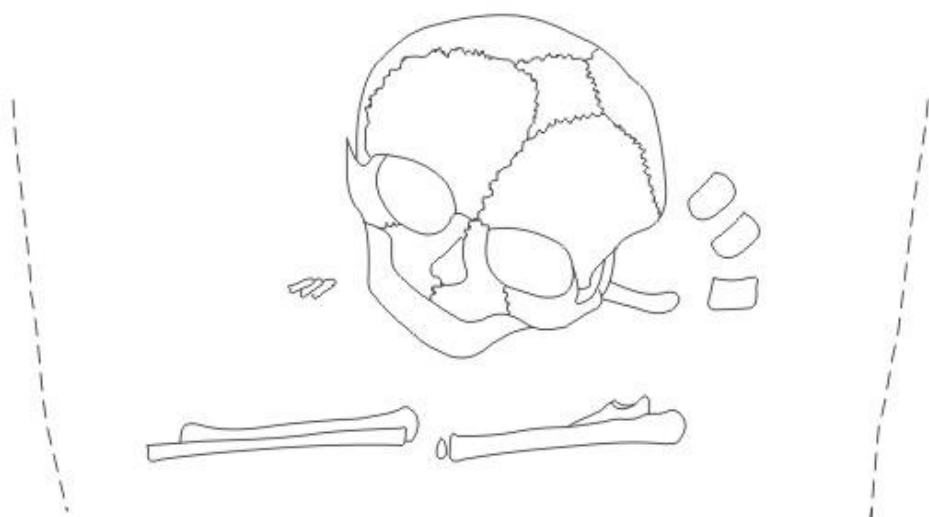
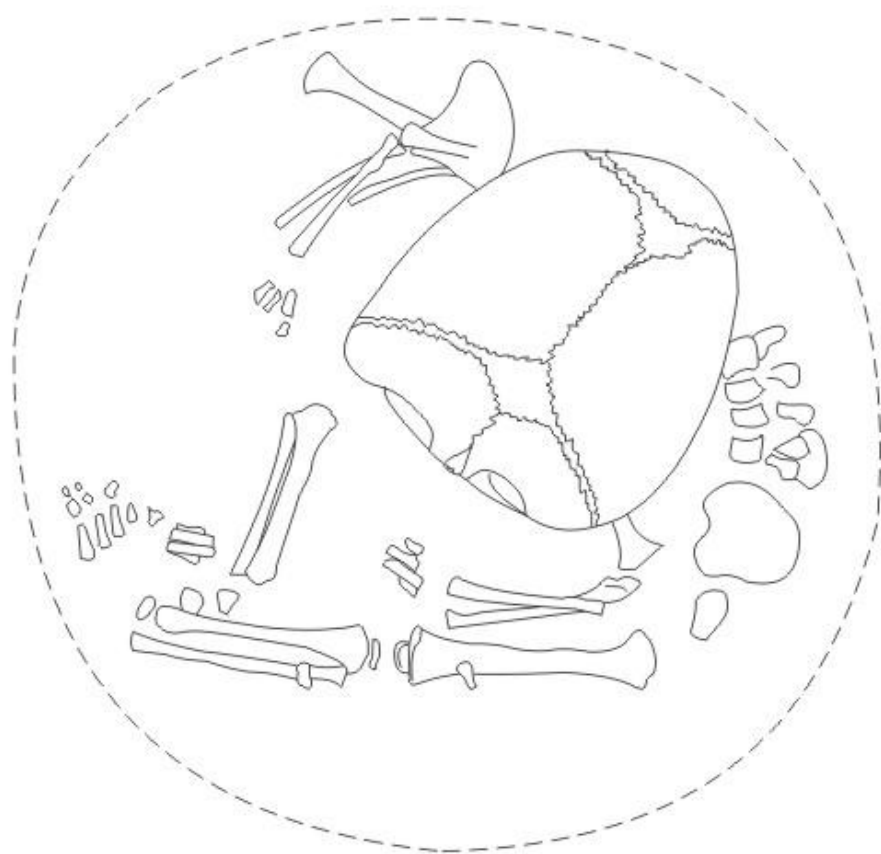

NE B. CF 37X

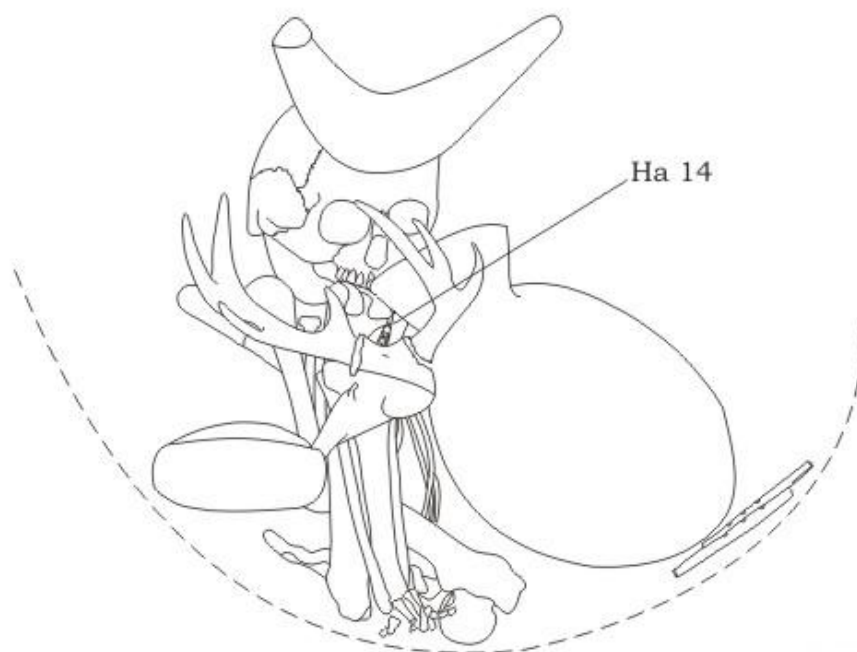
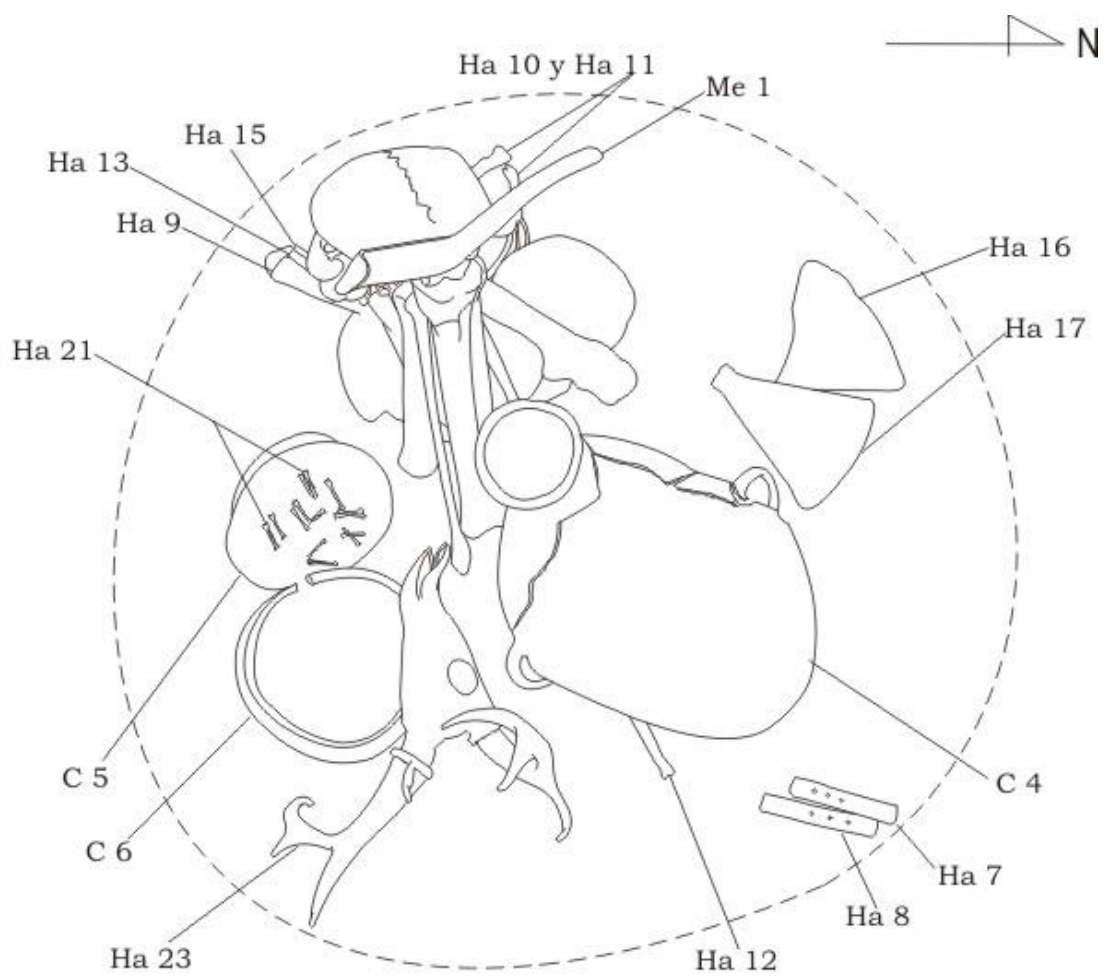

0 5 10cms.

NE B. CF 37 I

Contexto Funerario 38

Ubicación:

Sector:

NE-B

Unidad de excavación:

N169-173 , E178-181

Estructura Funeraria:

Tipo de pozo:

Pozo simple

Marcador:

Ausente

Sello de la Cámara:

Ausente

Individuo:

Sexo:

Masculino

Edad:

15 a 20 años

Posición:

Sentado y flexionado

Orientación:

Noreste

Asociaciones:

Sin asociaciones



NE A. CF 38

Contexto Funerario 39

Ubicación:

Sector:

NE-B

Unidad de excavación:

N169-173 , E178-181

Estructura Funeraria:

Tipo de pozo:

Pozo con cámara en el fondo

Marcador:

Ausente

Sello de la Cámara:

Ausente

Individuo:

Sexo:

Indeterminado

Edad:

6 meses

Posición:

Sentado y flexionado

Orientación:

Noroeste

Asociaciones:

Código:

Ma 1

Descripción:

Valva de *Aulacomya ater*

Ubicación:

Adelante junto al cráneo

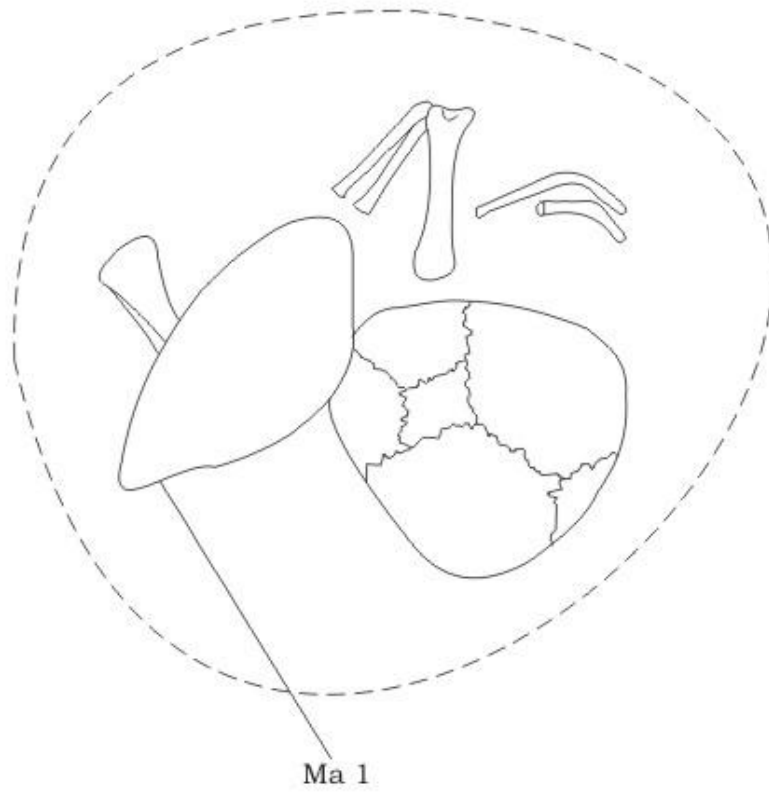
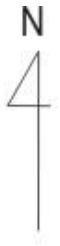

NE B. CF 39 Planta

Contexto Funerario 41/42

Ubicación:

Sector: NE-B
Unidad de excavación: N166-173 , E174-178

Estructura Funeraria del 41:

Tipo de pozo: Pozo simple
Marcador: Presente
Sello de la Cámara: Ausente

Individuos del 41:

Individuo I:*

Sexo: Indeterminado
Edad: Menor de 6 meses
Posición: Desarticulado e Incompleto

Individuo II:

Sexo: Indeterminado
Edad: Mayor de 17 años
Posición: Desarticulado

Individuo III:

Sexo: Indeterminado
Edad: 3-5 años
Posición: Sentado y flexionado
Orientación: Sureste

*Huesos del individuo incompletos

Asociaciones del 41:

Código:	Descripción:	Ubicación:
C 1	Cántaro sin cuello	En la boca del pozo
C 2	Tambor	A la izquierda, sobre olla C 3
C 3	Olla ovoide	A la izquierda
C 4	Cántaro	A la izquierda
C 5	Figurina zoomorfa	Delante
C 6	Cuenco	A la derecha
Ha 7	Cráneo de cérvido	A la derecha
Ha 8	Garras	Sobre el cráneo del individuo III
Ha 9	Mandíbula de probable cérvido	Delante

Estructura Funeraria del 42:

Tipo de pozo: No determinado por intrusión o reapertura
Marcador: No determinado por intrusión o reapertura
Sello de la Cámara: No determinado por intrusión o reapertura

Individuo del 42:

<i>Sexo:</i>	Indeterminado
<i>Edad:</i>	Adulto
<i>Posición:</i>	Sentado y flexionado
<i>Orientación:</i>	Noreste

Asociaciones del 42:

Código:	Descripción:	Ubicación:
Li 1	Porra discoidal	A la derecha
C 2	Olla elipsoide horizontal sin cuello	Delante
C 3	Plato hondo	Delante
Ha 4	Cráneo de cérvido	A la izquierda
Ha 5	Cráneo de cérvido	A la derecha
Ha 6	Escapula-pelvis	A la izquierda

Secuencia de deposición:

El contexto funerario 41 intruyó el pozo del contexto 42, sin llegar a alterar al individuo de este contexto.

El individuo III del contexto 41 se registró en el fondo de la cámara funeraria, los huesos del individuo II se hallaron desarticulados y dispersos dentro del pozo, y los huesos incompletos del individuo I fueron depositados en el relleno de la matriz en un nivel por encima de los individuos anteriores.

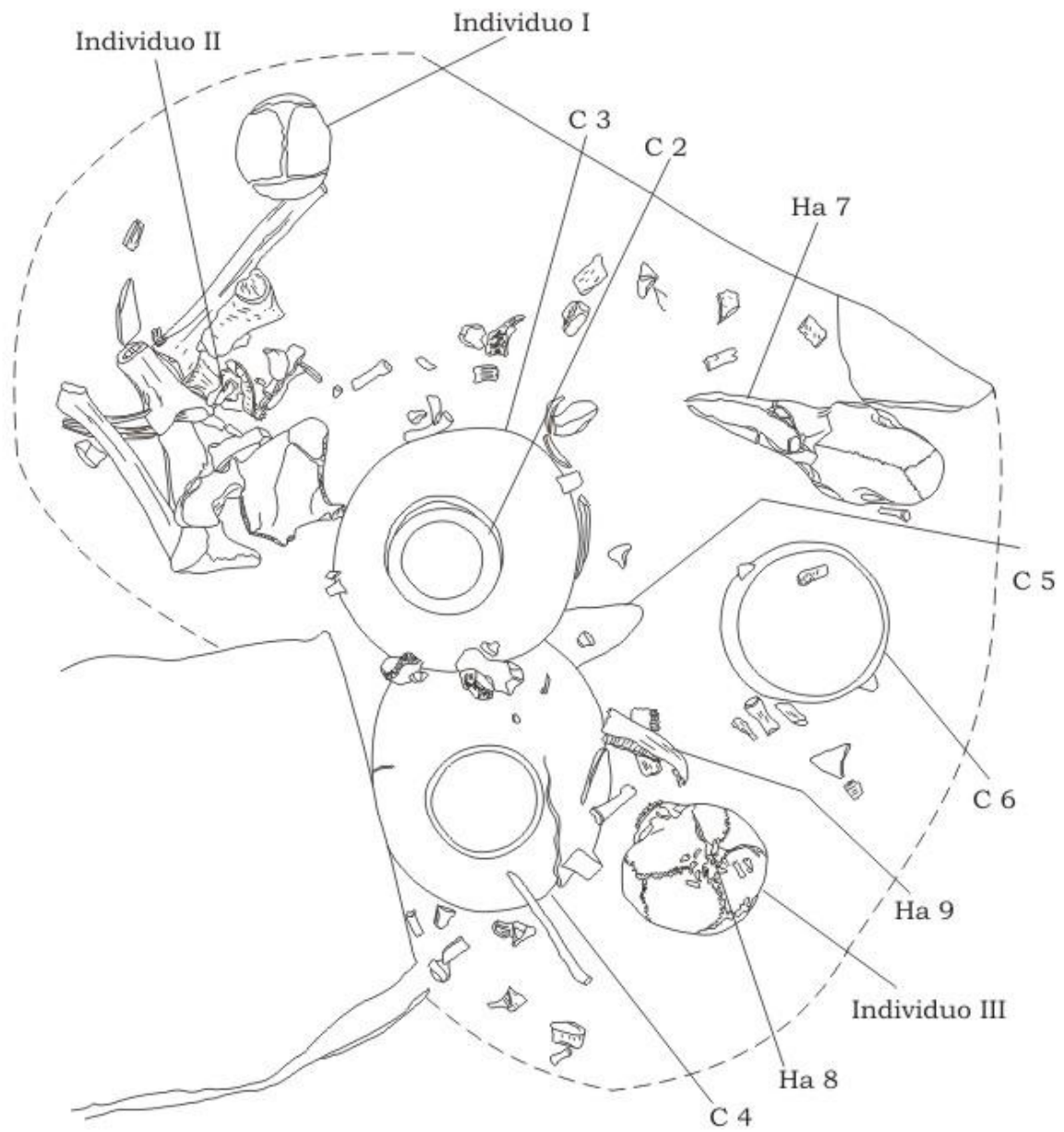
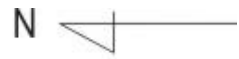

0 5 10cms.

NE B. CF 41 I, II y III Planta

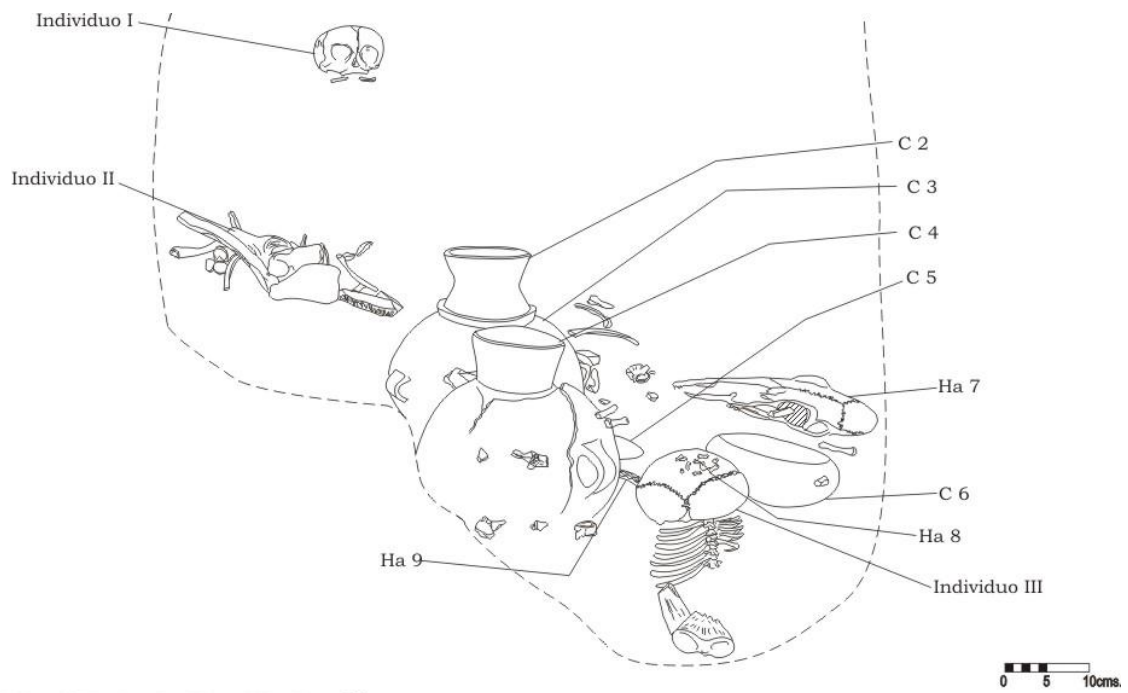

NE B. CF 41 I, II y III Perfil

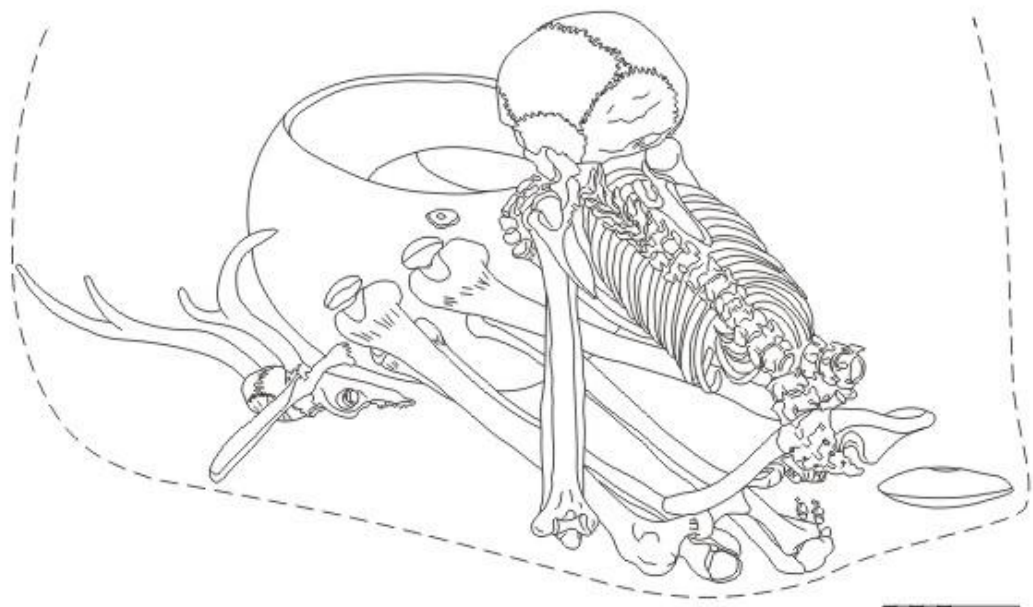
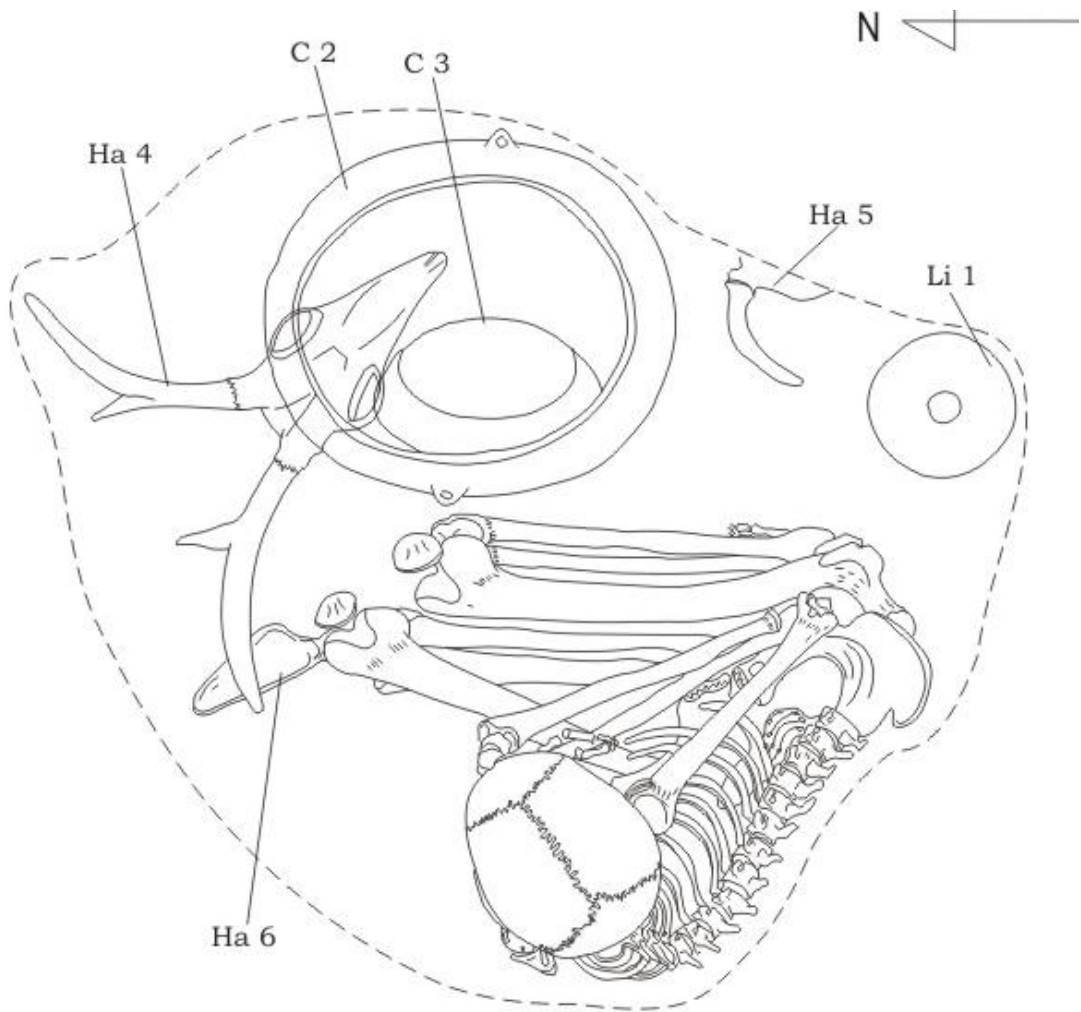

NE B. CF 42

Contexto Funerario 43

Ubicación:

Sector: NE-B
Unidad de excavación: N166-173 , E174-178

Estructura Funeraria:

Tipo de pozo: Pozo con cámara lateral
Marcador: Ausente
Sello de la Cámara: Ausente

Individuos:

Individuo I:

Sexo: Indeterminado
Edad: 6 meses
Posición: Sentado y flexionado
Orientación: Noroeste

Individuo II:

Sexo: Indeterminado
Edad: Adulto joven a medio
Posición: Sentado y flexionado
Orientación: Noreste

Secuencia de deposición:

En el fondo de la cámara se colocó al individuo II; en la antecámara se colocó al individuo I.

Asociaciones:

Código:	Descripción:	Ubicación:
II Me 1, Me 2 y Me 3	Corona	Sobre el cráneo del individuo
II Ha 4	Mandíbula de cérvido	Sobre el brazo izquierdo del individuo
II Ha 5	Mandíbula de cérvido	Sobre el brazo izquierdo del individuo
II Ha 6	Mandíbula de cérvido	Sobre el brazo izquierdo del individuo
I Ma 7 y Ma 8	Aretes	Ambos

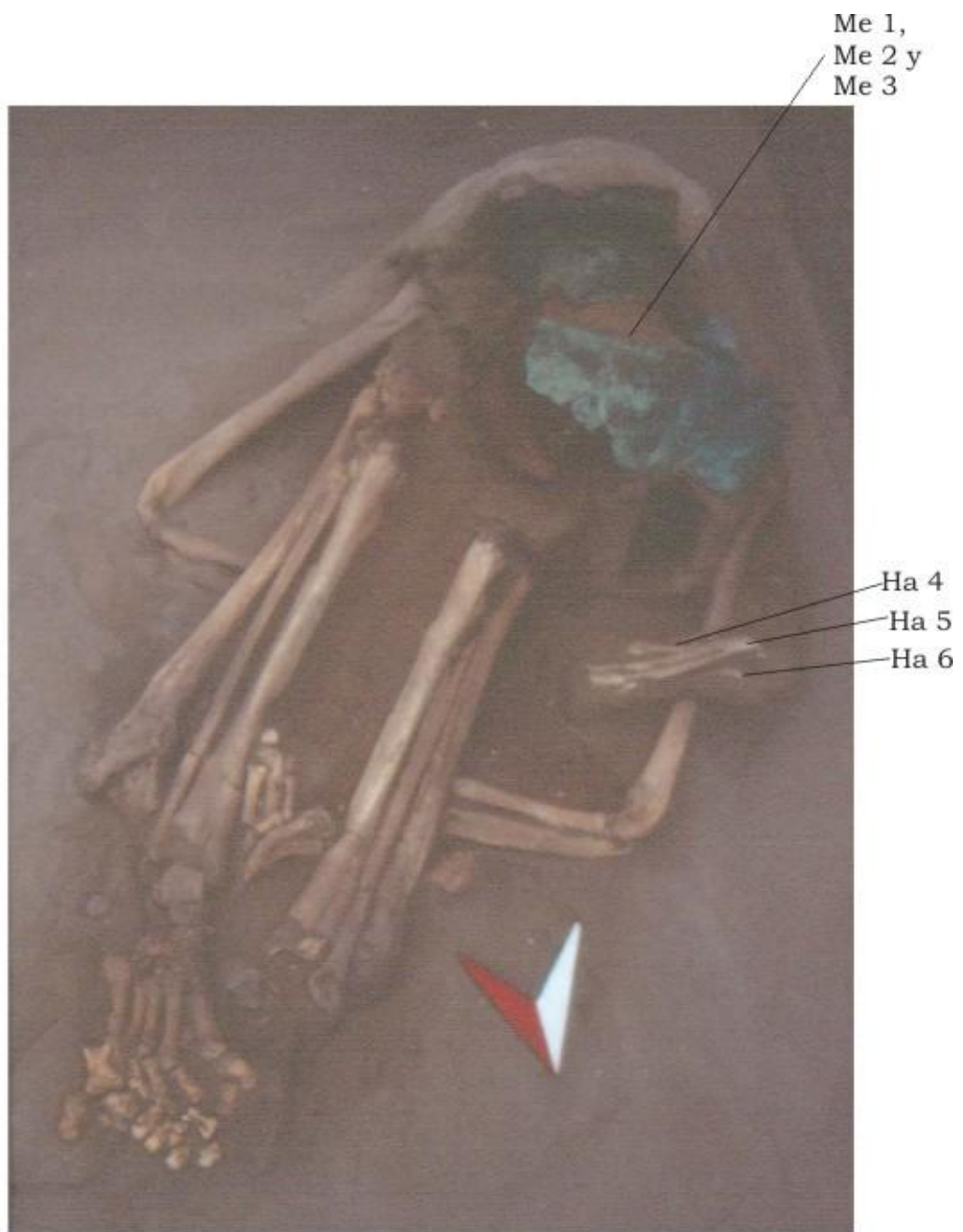

NE B. CF 43 II

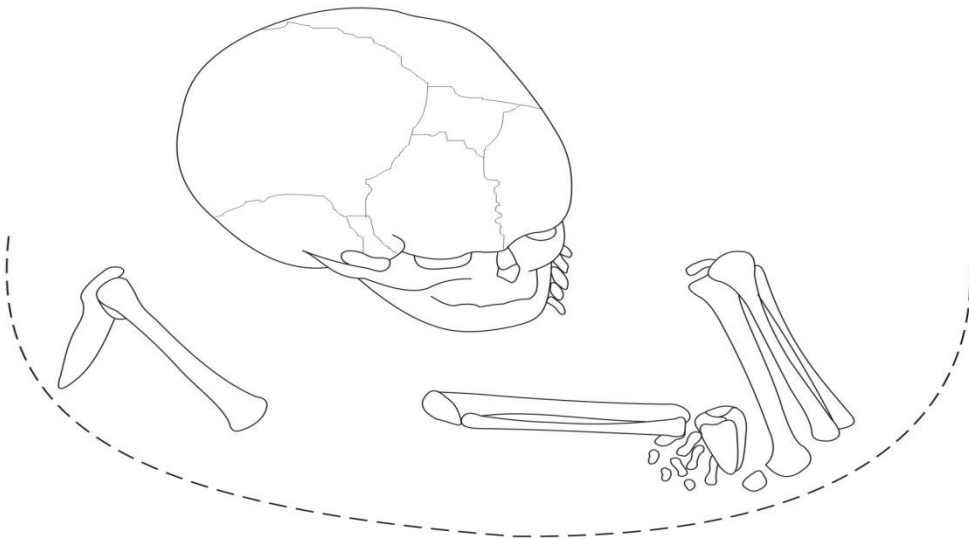
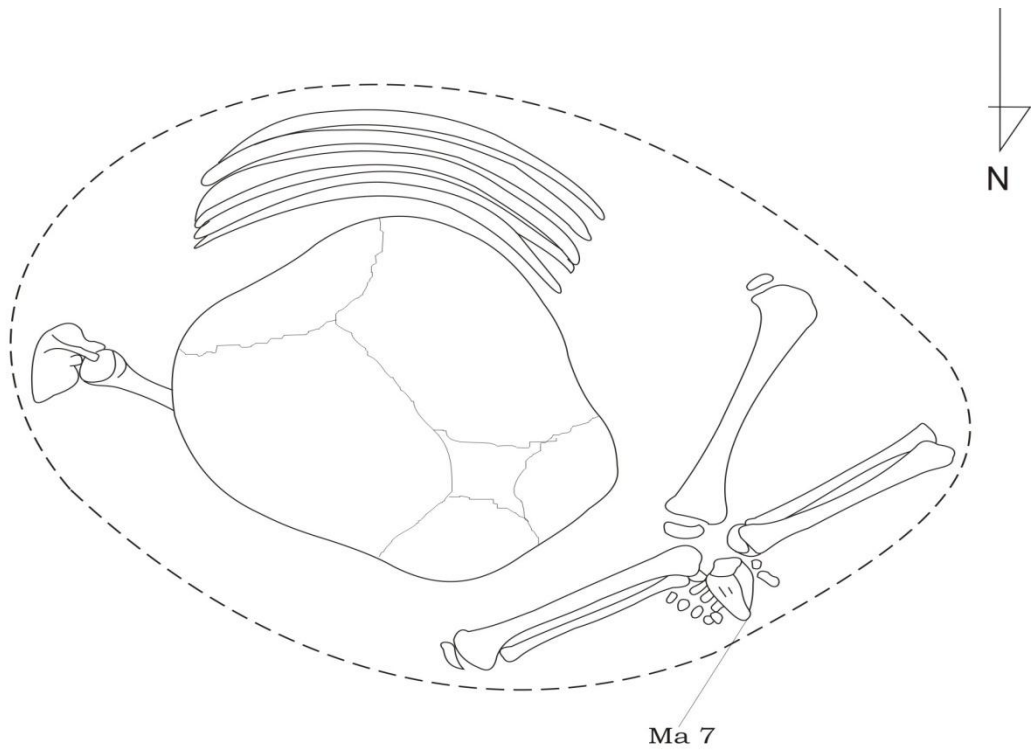

NE B. CF 43 I



Contexto Funerario 45

Ubicación:

Sector: NE-B
Unidad de excavación: N166-173 , E174-178

Estructura Funeraria:

Tipo de pozo: Pozo con cámara lateral
Marcador: Presente
Sello de la Cámara: Presente

Individuos:

Individuo I:

Sexo: Indeterminado
Edad: Perinatal
Posición: Sentado y flexionado
Orientación: Este

Individuo II:

Sexo: Indeterminado
Edad: 6 meses
Posición: Flexionado
Orientación: Noreste

Nota: Excavación sólo hasta la antecámara.

Secuencia de deposición:

Los individuos I y II fueron colocados uno al lado del otro en la antecámara.

Asociaciones:

Código:	Descripción:	Ubicación:
II Co 1 y Co 2	Aretes	Ambos
II Ma 3	Oliva peruviana	No registrado
II Ma 4	Oliva peruviana	No registrado
II Ma 5	Oliva peruviana	No registrado

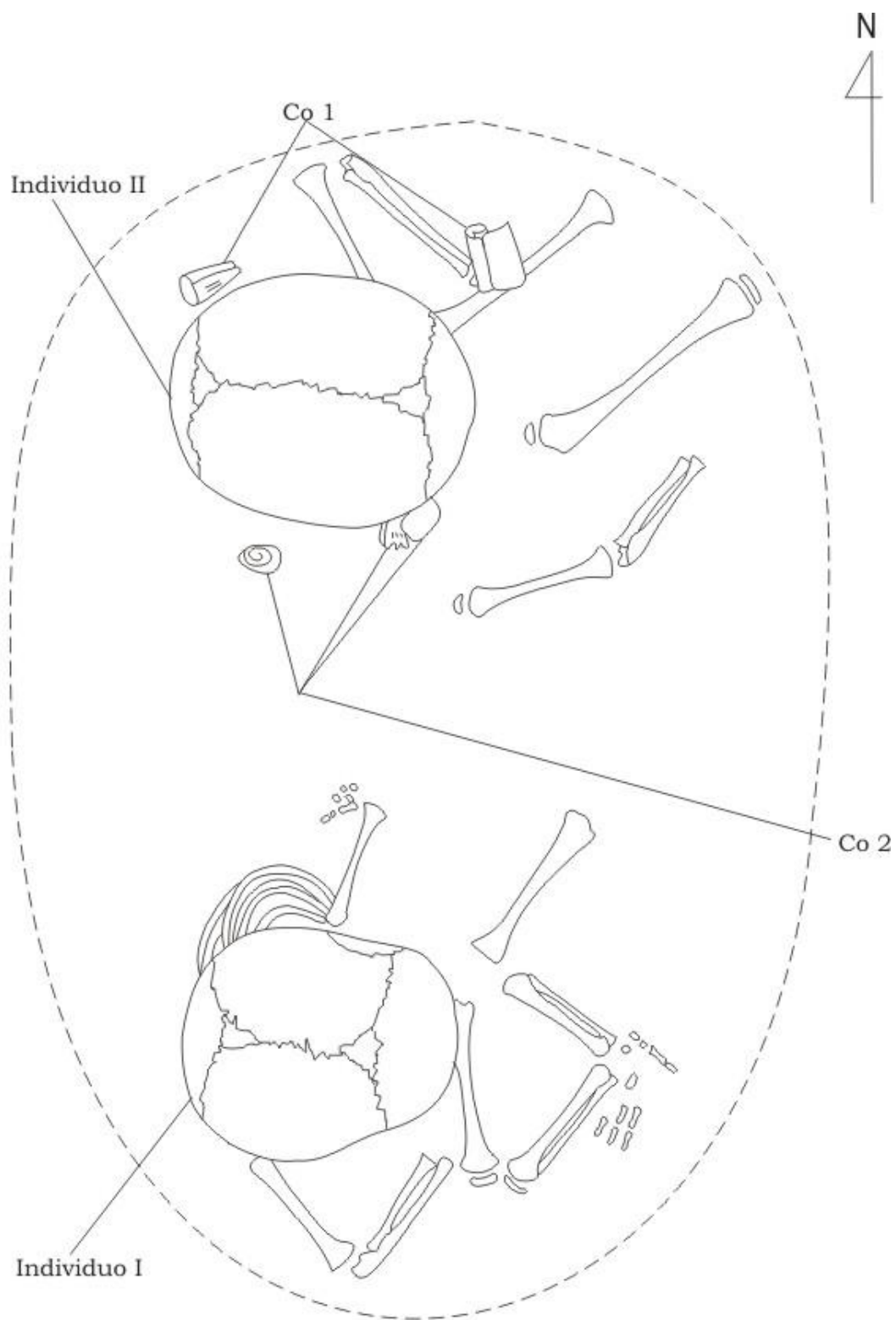

NE B. CF 45 I y II Planta

Contexto Funerario 46

Ubicación:

Sector: NE-B
Unidad de excavación: N166-173 , E174-178

Estructura Funeraria:

Tipo de pozo: Falta información, la matriz se desvía hacia el perfil
Marcador: Presente
Sello de la Cámara: Falta información, la matriz se desvía hacia el perfil

Asociaciones:

Código:	Descripción:	Ubicación:
C 1	Cántaro ovoide con cuello bajo	En la boca del pozo

Nota: Contexto parcialmente excavado, la matriz se desvía hacia el perfil.

Contexto Funerario 47

Ubicación:

Sector: NE-B
Unidad de excavación: N169-173 , E178-181

Estructura Funeraria:

Tipo de pozo: Pozo con cámara en el fondo
Marcador: Presente
Sello de la Cámara: Ausente

Individuos:

Individuo I:

Sexo: Indeterminado
Edad: 10-14 años
Posición: Desarticulado

Individuo II:

Sexo: Probablemente masculino
Edad: Adulto joven a mayor
Posición: Sentado y flexionado
Orientación: Noreste

Individuo X:

Sexo: Masculino

Edad:
Posición:

Adulto joven a mayor
Desarticulado

Secuencia de deposición:

En la cámara funeraria se depositaron a los individuos I y II, los huesos del I se hallaron desarticulados y agrupados al lado izquierdo del individuo II. El individuo X fue depositado inmediatamente debajo de las lajas del marcador del pozo, registrándose sus huesos desarticulados y agrupados.

Asociaciones:

Código:	Descripción:	Ubicación:
II Me 1 y Me 2	Aretes	Ambos
Li 3	Porra circular	En relleno de matriz
Li 4	Cuenta discoidal del tipo A	Sobre la cabeza del individuo II
C 5	Cántaro antropomorfo	A la derecha
C 6	Cántaro antropomorfo	A la derecha
C 7	Cántaro ovoide	A la derecha
C 8	Cuenco	Delante
C 9	Plato hondo	Delante
C 10	Cántaro elipsoide vertical	A la derecha
C 11	Cántaro fragmentado	A la izquierda
Og 12	Muestra de descomposición orgánica	A la izquierda
Ha 13	Huesos de ave	Delante, dentro de plato hondo C 9
Ha 14	Mandíbula	A la izquierda
Ha 15	Escapula-pelvis	A la izquierda
Ha 16.1	Mandíbula	A la izquierda
Ha 16.2	Mandíbula	A la izquierda
Ha 17	Cráneo de cérvido	A la izquierda
Ha 18	Cráneo de cérvido	Delante
Ha 19	Mandíbula	A la izquierda
Ha 20	Mandíbula	A la izquierda
Ha 21	Mandíbula	A la izquierda
Ha 22	Mandíbula	A la izquierda
Ha 25	Cuchareta de tipo 2	A la derecha
Ha 26	Cráneo de cérvido	Delante, sobre C 11
Mi 27	Arcilla	A la izquierda, sobre C 10
Mi 28	Arcilla	Delante, sobre C 11
Mi 29	Arcilla	A la izquierda
Ha 30.1	Cráneo de cérvido	A la izquierda
Ha 30.2	Cráneo de cérvido	A la izquierda
Ha 30.3	Cráneo de cérvido	A la izquierda
Ha 30.4	Cráneo de cérvido	A la izquierda
Ha 30.5	Cráneo de cérvido	A la izquierda
Ha 30.6	Cráneo de cérvido	A la izquierda
Ha 30.7	Cráneo de cérvido	A la derecha
Ha 30.8	Cráneo de cérvido	A la derecha
Ha 30.9	Cráneo de cérvido	A la derecha
Ha 30.10	Cráneo de cérvido	A la derecha
Ha 30.11	Cráneo de cérvido	A la derecha
Ha 30.12	Cráneo de cérvido	A la derecha

Nota: Se registra arcilla sobre la superficie de C 7.

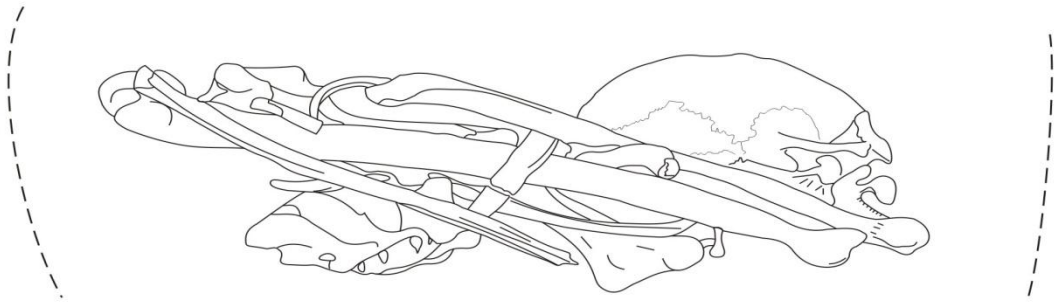
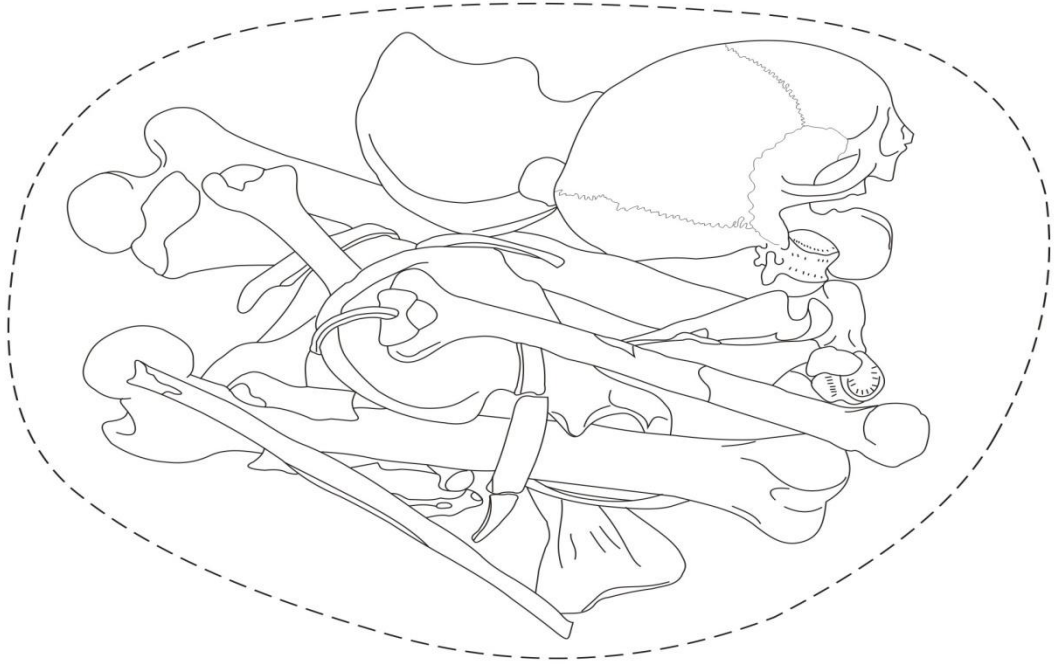

NE B. CF 47X

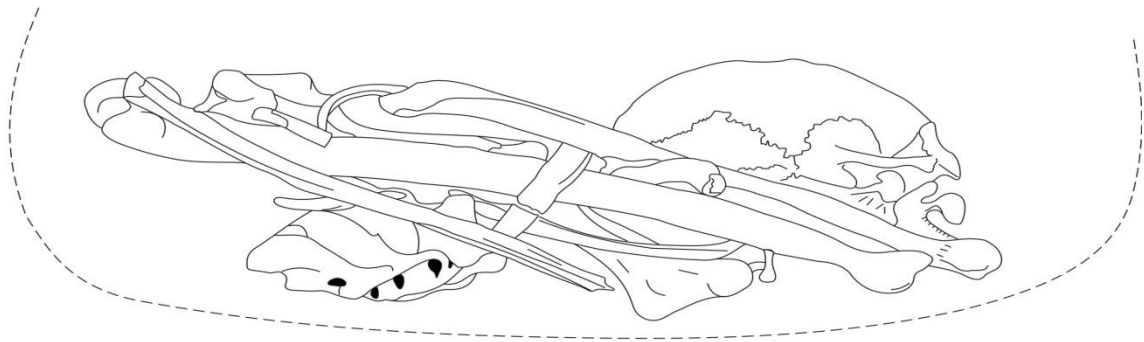
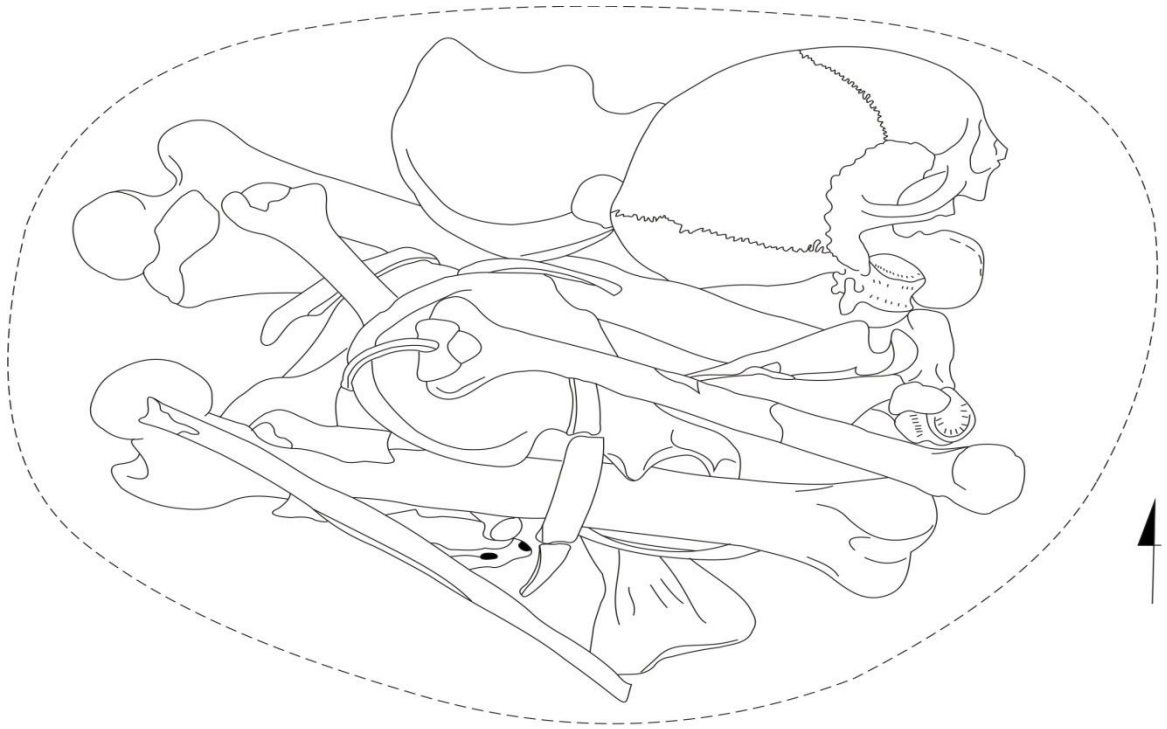

PATL
Sector : NE
Unidad : B
N 166-172
E 174-177

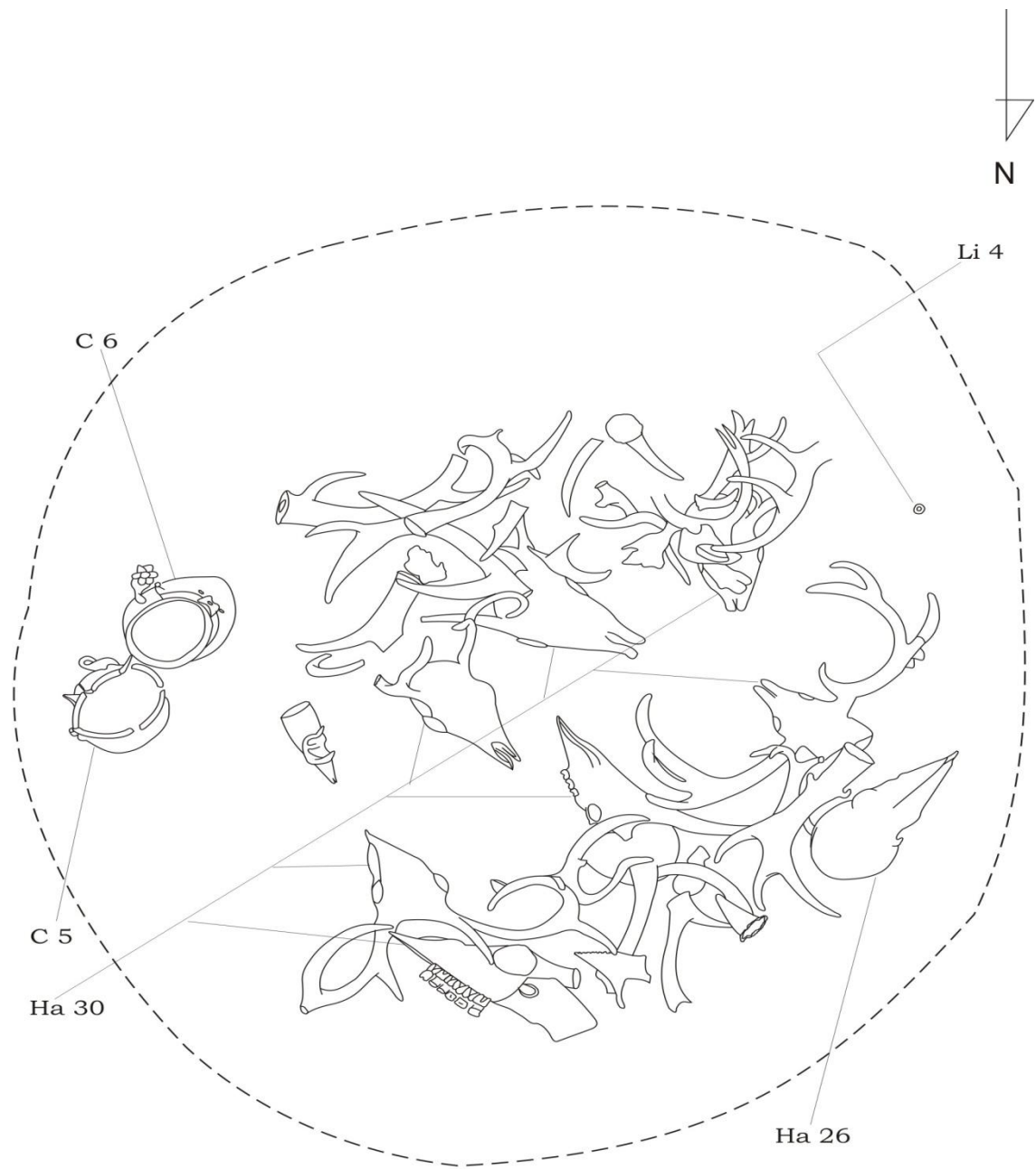

NE B. CF 47 I y II Planta
 Segundo nivel

0 5 10cms.

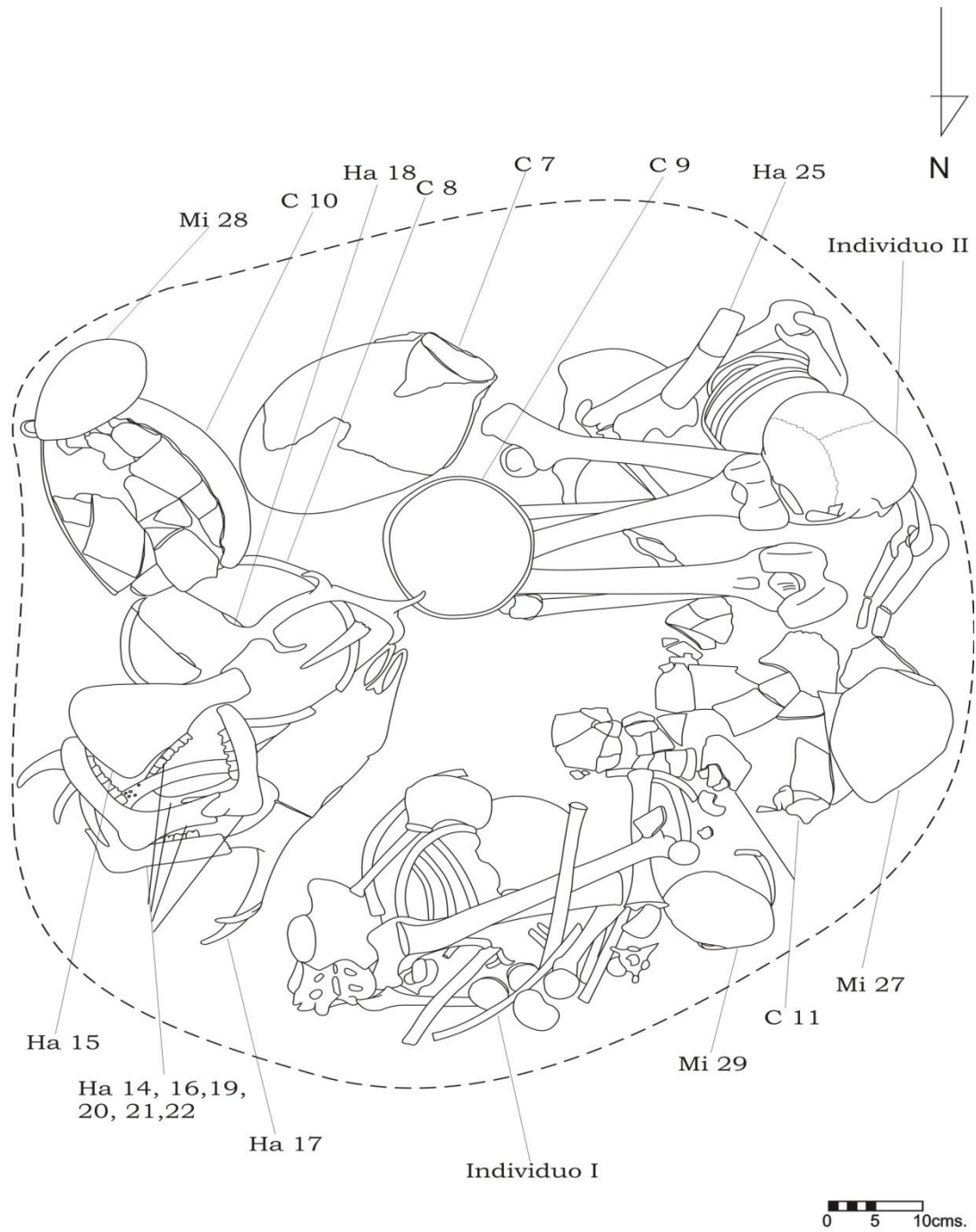

NE B. CF 47 I y II Planta
 Tercer nivel

Contexto Funerario 49

Ubicación:

Sector:

NE-A

Unidad de excavación:

N123-126 , E127-134

Estructura Funeraria:

Tipo de pozo:

Pozo simple

Marcador:

Presente

Sello de la Cámara:

Presente

Individuo:

Sexo:

Indeterminado

Edad:

5 a 6 años

Posición:

Sentado y flexionado

Orientación:

Noroeste

Asociaciones:

Sin asociaciones

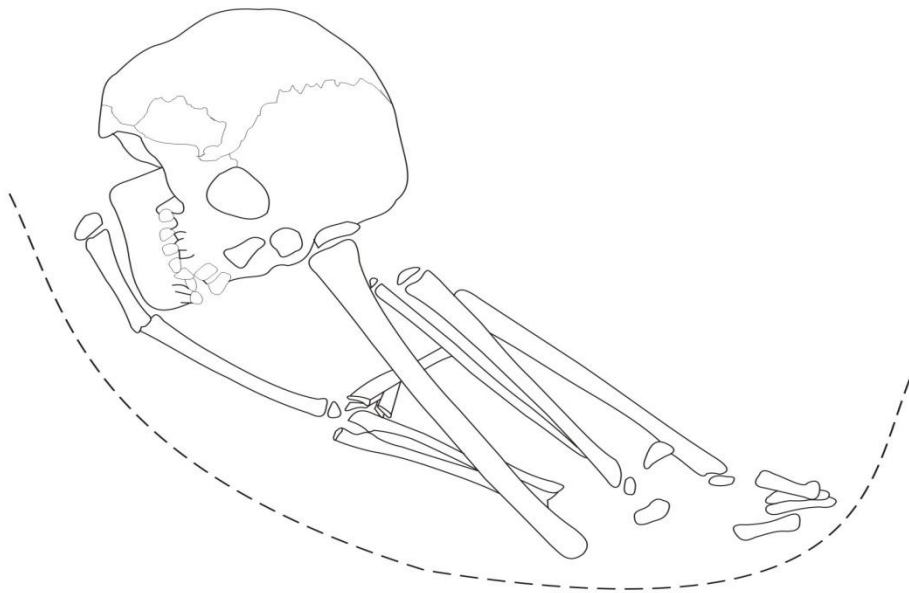
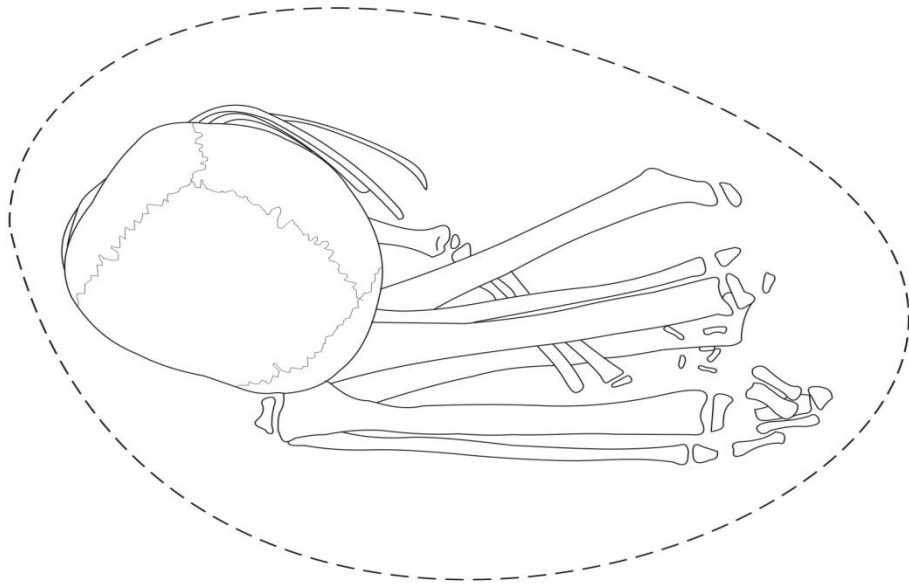

NE A. CF 49

Contexto Funerario 50

Ubicación:

Sector: NE-A
Unidad de excavación: N123-126 , E127-134

Estructura Funeraria:

Tipo de pozo: Pozo con cámara lateral
Marcador: Presente
Sello de la Cámara: Ausente

Individuos:

Individuo I:

Sexo: Indeterminado
Edad: Perinatal
Posición: Sentado y flexionado
Orientación: Noreste

Individuo II:

Sexo: Probablemente femenino
Edad: Adulto joven a medio
Posición: Sentado y flexionado
Orientación: Noreste

Secuencia de deposición:

El individuo II fue colocado en la cámara funeraria. En la antecámara, a la altura del descanso de la matriz se colocó al individuo I.

Asociaciones:

Código:	Descripción:	Ubicación:
C 1	Plato hondo	Delante sobre C 2
C 2	Olla ovoide con cuello corto	Delante
C 3	Botella frejoloide	Delante
C 4	Plato hondo	A la derecha
II Ha 5 y Ha 6	Aretes	Ambos
Ha 7	Huesos de roedor	A la derecha
Ma 8	Valva de <i>Aulacomya ater</i>	A la derecha
Ma 9	Valva de <i>Aulacomya ater</i>	A la derecha

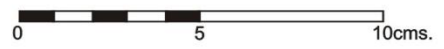
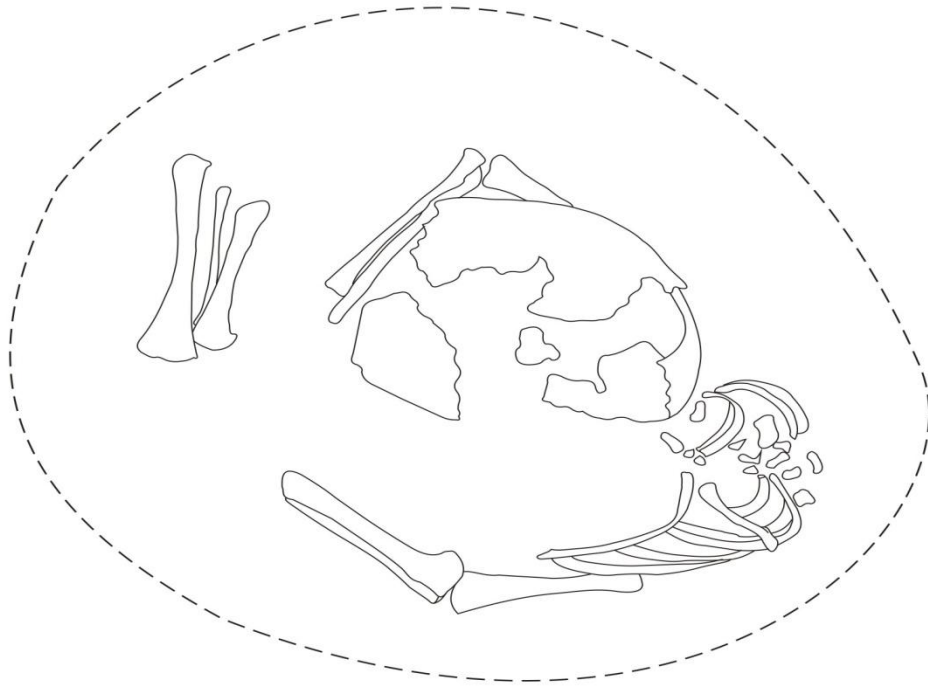

NE A. CF 50 I Planta

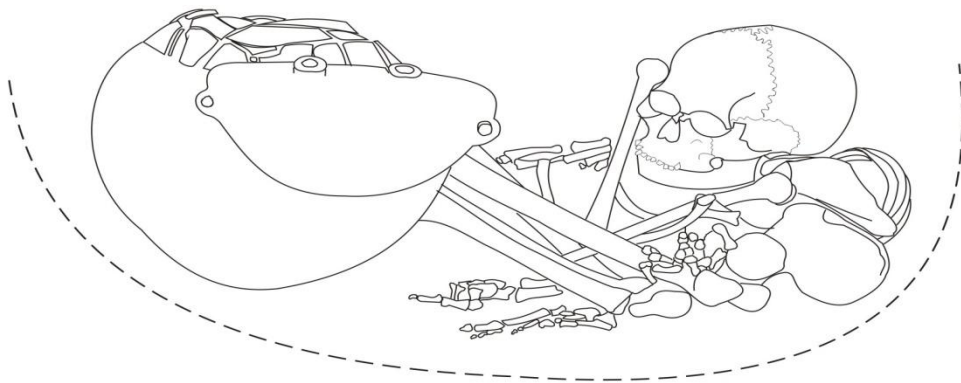
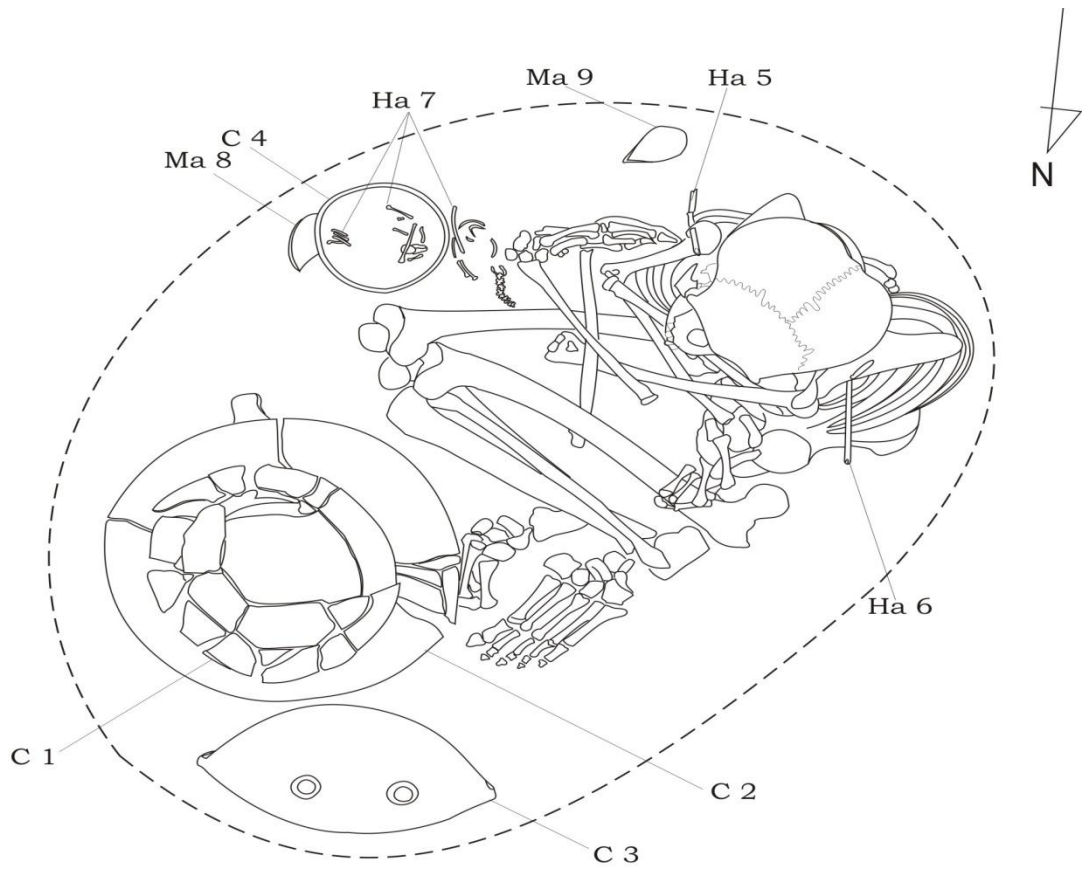

0 5 10cms.

NE A. CF 50 II

Contexto Funerario 51

Ubicación:

Sector: NE-A
Unidad de excavación: N123-126 , E127-134

Estructura Funeraria:

Tipo de pozo: No registrado
Marcador: No registrado
Sello de la Cámara: No registrado

Individuo:

Sexo: Indeterminado
Edad: 3 a 6 meses
Posición: No registrado

Asociaciones:

Código:	Descripción:	Ubicación:
Ha 1	Cornamentas de cérvido	No registrada

Contexto Funerario 52

Ubicación:

Sector: NE-A
Unidad de excavación: N128-135 , E119-124

Estructura Funeraria:

Tipo de pozo: No registrado
Marcador: No registrado
Sello de la Cámara: No registrado

Individuo:

Sexo: Probablemente femenino
Edad: Adulto
Posición: Sentado y flexionado
Orientación: Noreste

Asociaciones: Sin asociaciones

Nota:

El individuo apareció en la capa D debajo de los niveles de boca de pozo. El individuo carece de cráneo, atlas y axis.

N ↗

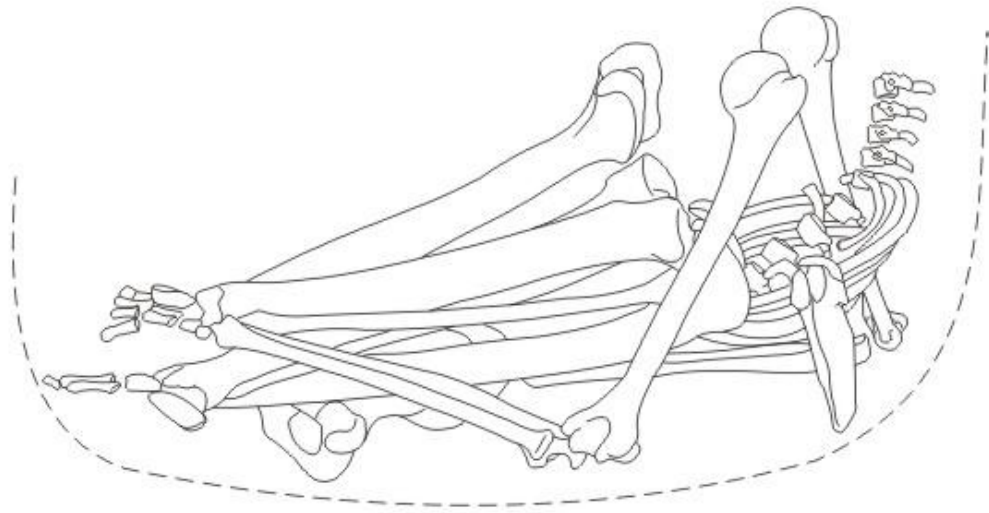
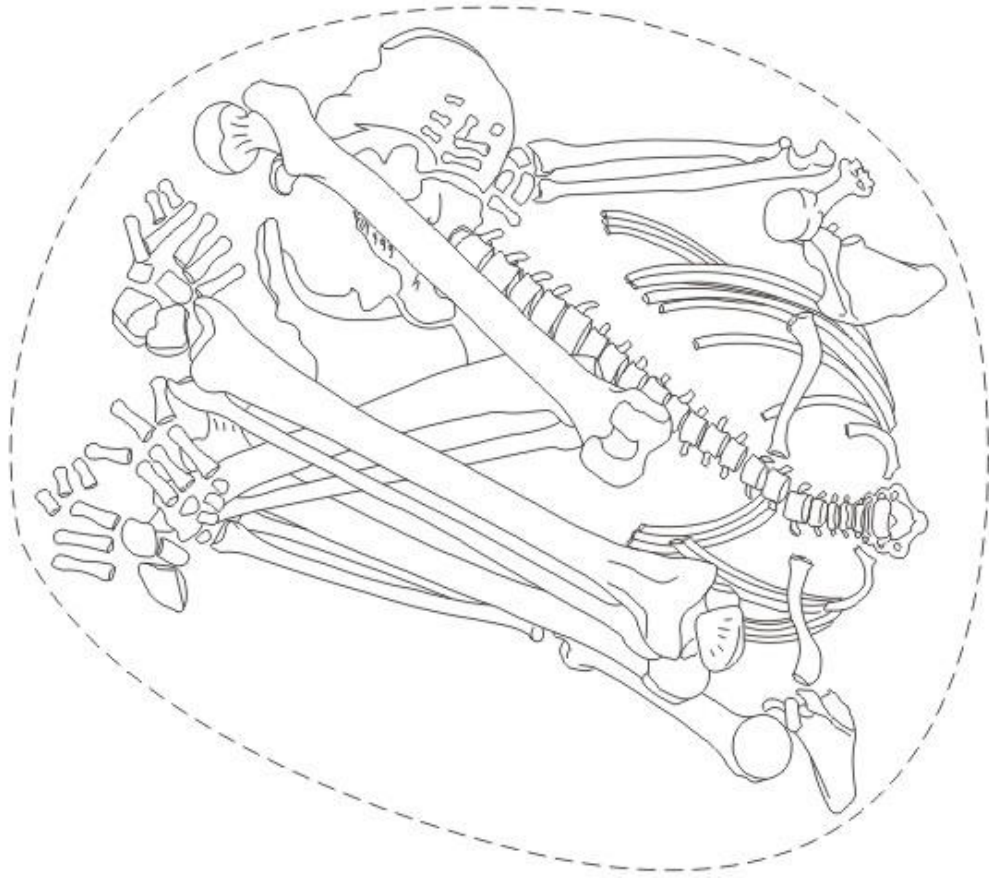

0 5 10cms.

NE A. CF 52

Contexto Funerario 53

Ubicación:

Sector:

NE-A

Unidad de excavación:

N123-126 , E127-134

Estructura Funeraria:

Tipo de pozo:

No determinado por intrusión o reapertura

Marcador:

No determinado por intrusión o reapertura

Sello de la Cámara:

No determinado por intrusión o reapertura

Individuo:

Sexo:

Indeterminado

Edad:

Perinatal

Posición:

Sentado y flexionado

Orientación:

Noroeste

Asociaciones:

Sin asociaciones

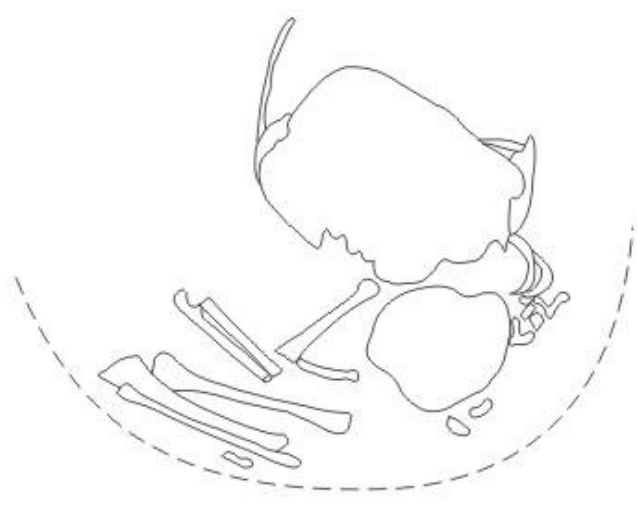
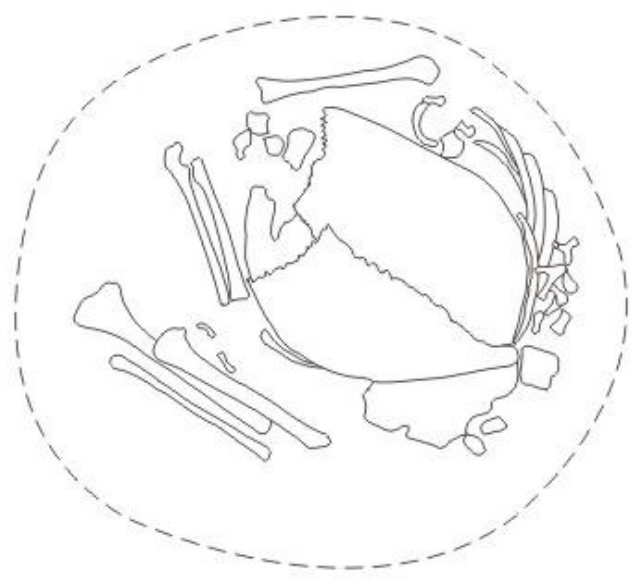

NE A. CF 53

Contexto Funerario 54

Ubicación:

Sector: NE-A
Unidad de excavación: N123-126 , E127-134

Estructura Funeraria:

Tipo de pozo: Pozo con cámara en el fondo
Marcador: Presente
Sello de la Cámara: Ausente

Individuos:

Individuo I:

Sexo: Indeterminado
Edad: Perinatal
Posición: Sentado y flexionado
Orientación: Noreste

Individuo II:

Sexo: Indeterminado
Edad: 7 meses lunares
Posición: Desarticulado

Secuencia de deposición:

El individuo II se registró desarticulado en el fondo de la cámara funeraria y el individuo I fue inhumado en la antecámara, cerca de la boca del pozo.

Asociaciones:

Sin asociaciones

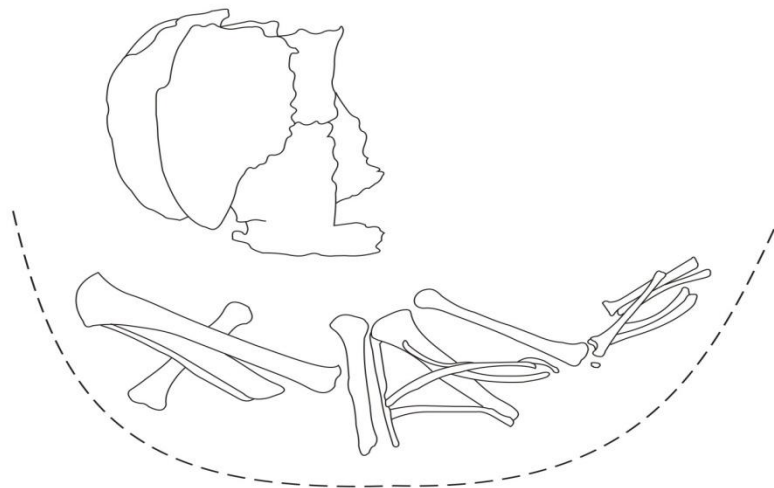
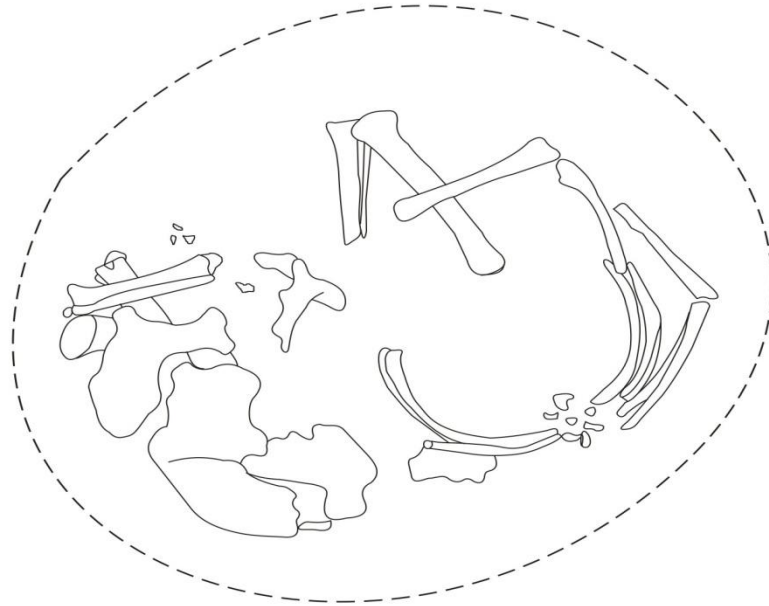

NE A. CF 54 I

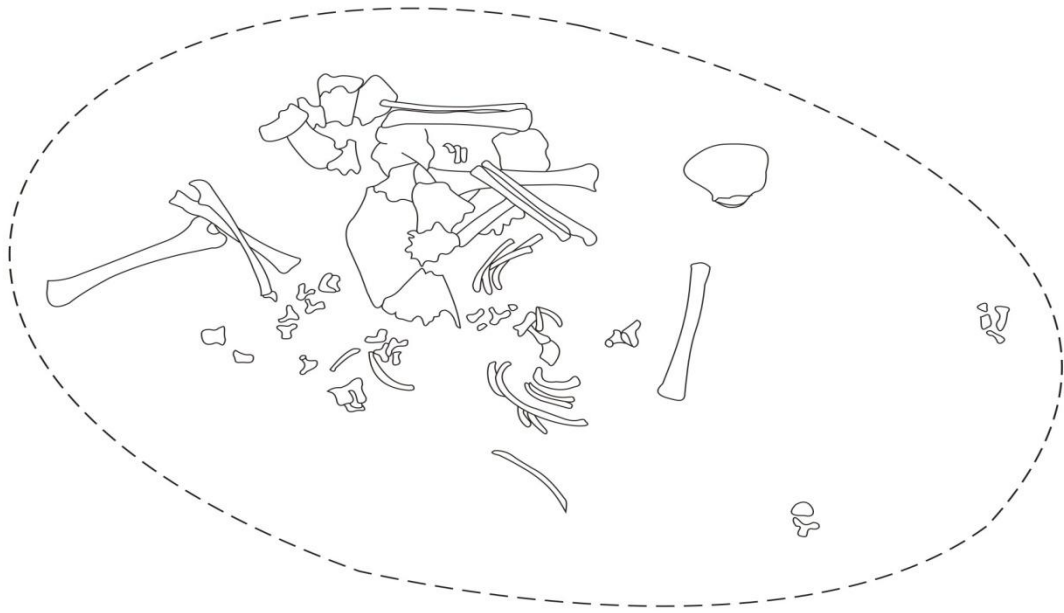

NE A. CF 54 II

Contexto Funerario 55

Ubicación:

Sector:

NE-A

Unidad de excavación:

N123-126 , E127-134

Estructura Funeraria:

Tipo de pozo:

No determinado por intrusión o reapertura

Marcador:

No determinado por intrusión o reapertura

Sello de la Cámara:

No determinado por intrusión o reapertura

Individuo:

Sexo:

Indeterminado

Edad:

3 años

Posición:

Sentado y flexionado

Orientación:

Noroeste

Asociaciones:

Código:

Ma 1

S\c

Descripción:

Oliva sp.

Esbozo de hachuela

Ubicación:

Indeterminado

No registrado



Ma 1

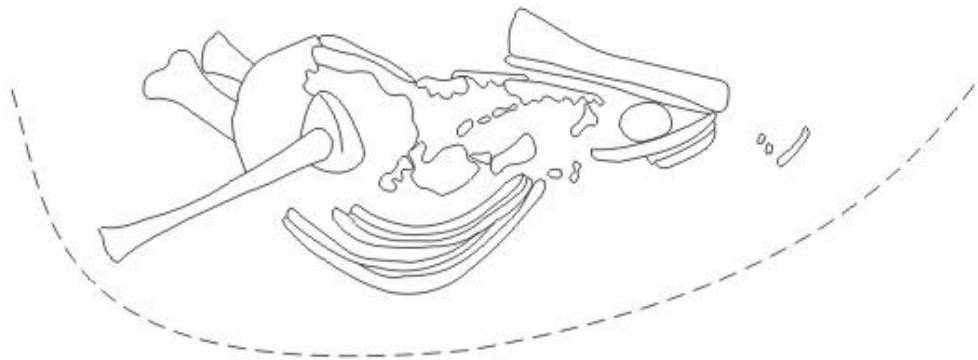

NE A. CF 55

Contexto Funerario 56

Ubicación:

Sector:

NE-A

Unidad de excavación:

N123-126 , E127-134

Estructura Funeraria:

Tipo de pozo:

No determinado por intrusión o reapertura

Marcador:

No determinado por intrusión o reapertura

Sello de la Cámara:

No determinado por intrusión o reapertura

Individuo:

Sexo:

Indeterminado

Edad:

Perinatal

Posición:

Sentado y flexionado

Orientación:

Noreste

Asociaciones:

Sin asociaciones

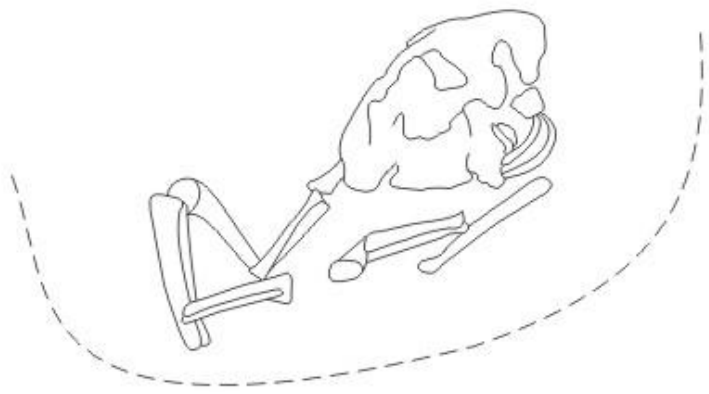
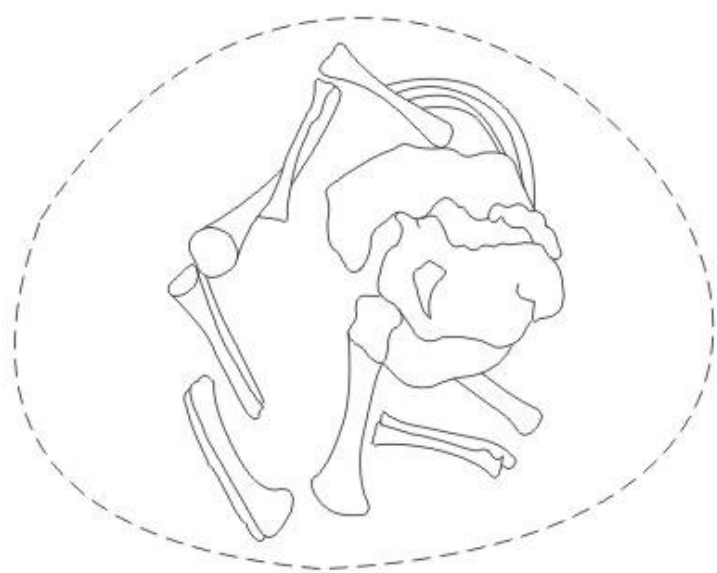

NE A. CF 56

Contexto Funerario 57

Ubicación:

Sector:

NE-A

Unidad de excavación:

N123-126 , E127-134

Estructura Funeraria:

Tipo de pozo:

Pozo con cámara en el fondo

Marcador:

Ausente

Sello de la Cámara:

Presente

Individuo:

Sexo:

Probablemente masculino

Edad:

Adulto joven a mayor

Posición:

Sentado y flexionado

Orientación:

Noreste

Asociaciones:

Código:

Descripción:

Ubicación:

Li 1

Porra discoidal

A la izquierda

Co 2

Collar

En el cuello del individuo

Li 3

Hachuela con pedúnculo

A la izquierda

Li 4

Porra discoidal

A la izquierda

Mi 5

Limonita

A la derecha debajo de Ha 9

C 6

Olla

A la izquierda

C 7

Olla ovoide con cuello

A la izquierda

C 8

Plato hondo

A la izquierda

Ha 9

Escapula-pelvis

A la derecha

Ha 10

Huesos de ave

A la izquierda

Ha 11

Collar

En el cuello del individuo

Ha 12

Escapula-pelvis

A la derecha

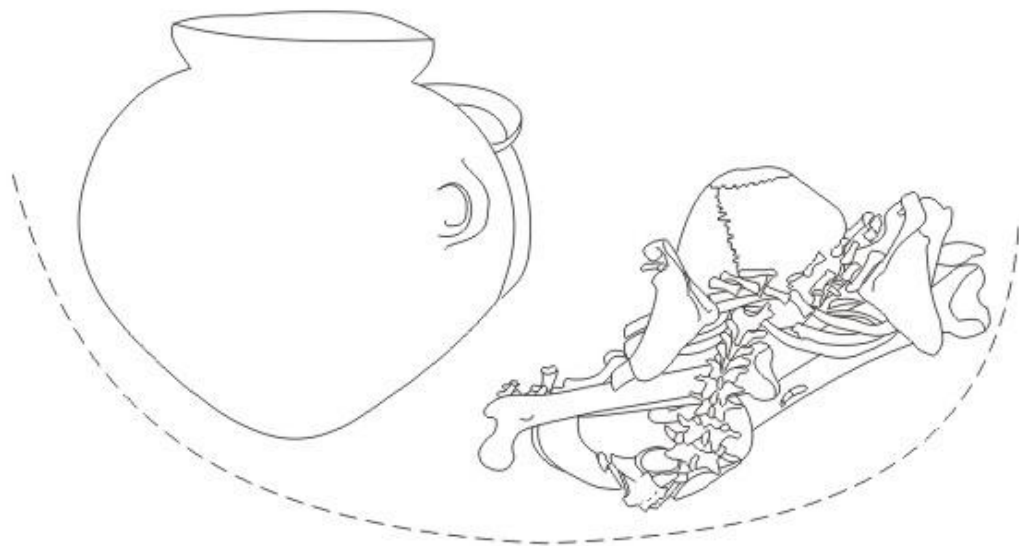
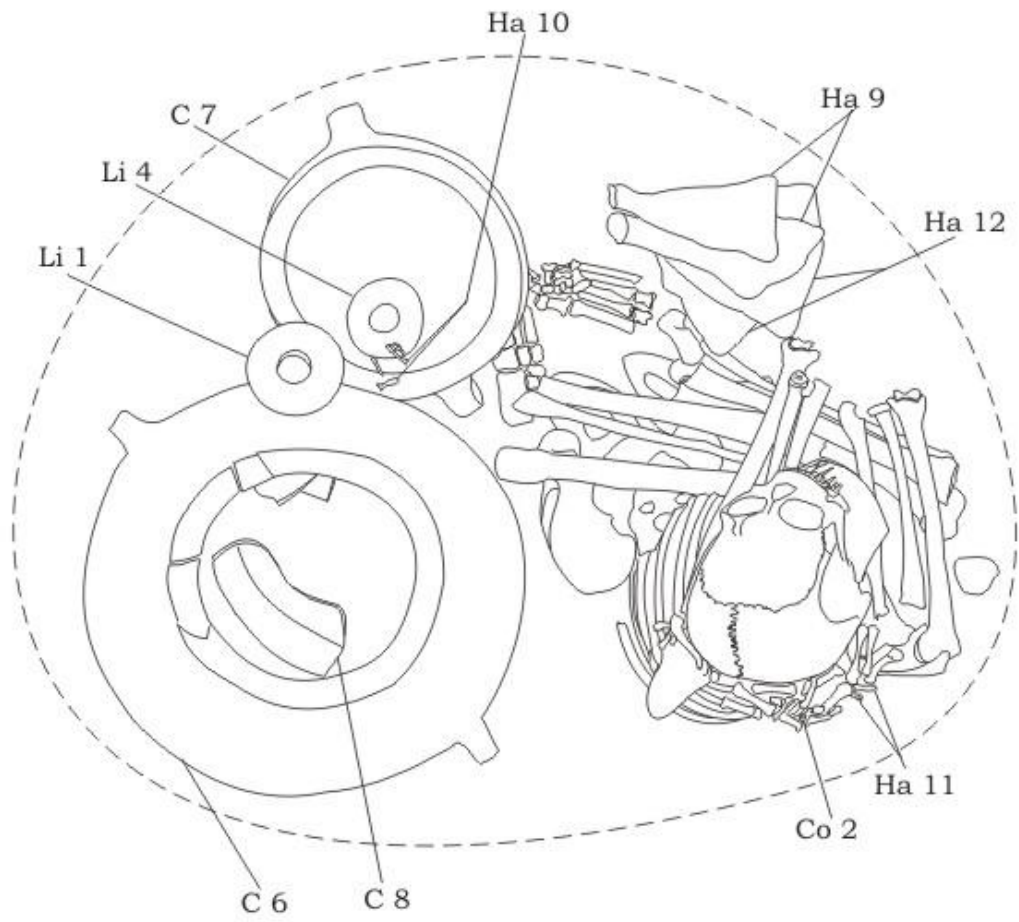
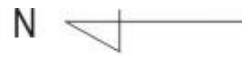

NE A. CF 57

Contexto Funerario 58

Ubicación:

Sector:

NE-A

Unidad de excavación:

N123-126 , E127-134

Estructura Funeraria:

Tipo de pozo:

Pozo con cámara en el fondo

Marcador:

Ausente

Sello de la Cámara:

Ausente

Individuo:

Sexo:

Indeterminado

Edad:

9 meses lunares

Posición:

Sentado y flexionado

Orientación:

Noreste

Asociaciones:

Sin asociaciones

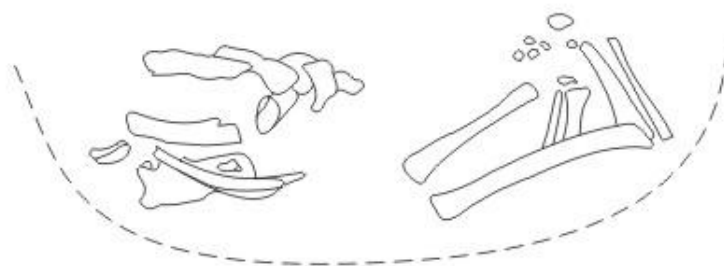
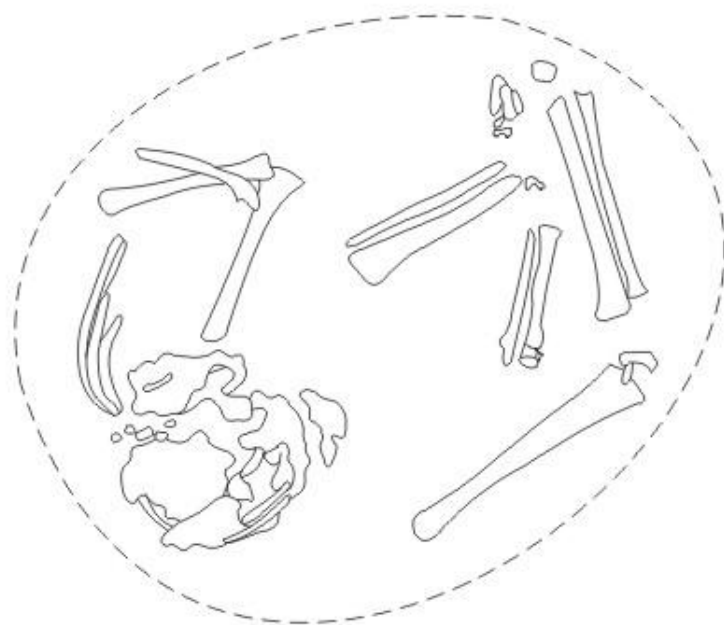

NE A. CF 58

Contexto Funerario 59

Ubicación:

Sector: NE-A
Unidad de excavación: N123-126 , E127-134

Estructura Funeraria*:

Tipo de pozo: Pozo con cámara en el fondo
Marcador: Ausente
Sello de la Cámara: Ausente

Individuo*:

Sexo: No se registra
Edad: Adulto

Asociaciones*:

Código:	Descripción:	Ubicación:
C 1**	Botella frejoloide	No registrada

* **Nota:** El contexto se desvió hacia el perfil. La información consignada en esta ficha se obtuvo de la observación del contexto dentro del perfil (“*in situ*”). Por lo tanto los datos son solamente referenciales, dado que este contexto no se excavó.

** Única asociación excavada. Se observaron además en el perfil: cornamenta de cérvido, valva de *Mesodesma donacium*, un artefacto de piedra y fragmento de cerámica.

Contexto Funerario 61

Ubicación:

Sector: NE-B
Unidad de excavación: N166-169 , E178-181.5

Estructura Funeraria:

Tipo de pozo: Falta información, la matriz se desvía hacia el perfil
Marcador: Presente
Sello de la Cámara: Falta información, la matriz se desvía hacia el perfil

Individuo:

Sexo: Indeterminado
Edad: 6 meses
Posición: Sentado y flexionado
Orientación: Este

Asociaciones: Sin asociaciones

Nota: Contexto parcialmente excavado, se desvía hacia el perfil.

Contexto Funerario 62

Ubicación:

Sector: NE-A
Unidad de excavación: N135-140 , E124-129

Estructura Funeraria:

Tipo de pozo: Falta información, parcialmente excavado
Marcador: Ausente
Sello de la Cámara: Falta información, parcialmente excavado

Asociaciones:

Código:	Descripción:	Ubicación:
C 1	Cántaro esférico con cuello bajo	En la boca del pozo

Nota: Contexto parcialmente excavado hasta la capa D nivel 7.

Contexto Funerario 63

Ubicación:

Sector: NE-B
Unidad de excavación: N171-176,5 , E180-185,5

Estructura Funeraria:

Tipo de pozo: Pozo con cámara lateral
Marcador: Presente
Sello de la Cámara: Presente

Individuos:

Individuo I:

Sexo: Indeterminado
Edad: (5 ± 3 meses) Infante
Posición: No registrada
Orientación: No registrada

Individuo II:

Sexo: Indeterminado
Edad: 5 a 9 años
Posición: Sentado flexionado
Orientación: Sureste

Individuo III:

Sexo: Indeterminado
Edad: 2 a 4 años
Posición: Sentado flexionado
Orientación: Sureste

Individuo IV:

Sexo: No registrado
Edad: No registrado
Posición: No registrado
Orientación: No registrado

Individuo V:

Sexo: No registrado
Edad: No registrado
Posición: No registrado
Orientación: No registrado

Secuencia de deposición:

No se puede precisar debido a que los individuos IV y V fueron huaqueados.

Asociaciones:

Código:	Descripción:	Ubicación:
---------	--------------	------------

C 1	Figurina	Al lado izquierdo del individuo I
Ma 3	Valva de <i>Mesodesma donacium</i>	Detrás del individuo I
C 4	Olla	Detrás del individuo II



PATL-PUC
Sector NE-B
N 174 - 175
E 182.5 - 183.5
CF 63 (NE)
Ind IV
KGR 15/1/03



NE B. CF 63 I

Contexto Funerario 67

Ubicación:

Sector: NE-B
Unidad de excavación: N171-176,5 , E180-185,5

Estructura Funeraria:

Tipo de pozo: No determinado por intrusión o reapertura
Marcador: No determinado por intrusión o reapertura
Sello de la Cámara: No determinado por intrusión o reapertura

Individuos:

Individuo I:

Sexo: Indeterminado
Edad: Perinatal (9,5 meses lunares)
Posición: No registrada
Orientación: Norte

Individuo II:

Sexo: Indeterminado
Edad: Perinatal (8,5 meses lunares)
Posición: No registrada
Orientación: No registrada

Secuencia de deposición:

Ambos individuos fueron inhumados en la cámara funeraria, el I en un nivel por encima del II. Casi toda la antecámara de este contexto fue intruída por el contexto funerario 66 y por las estructuras funerarias 4, 5 y 7.

Asociaciones:

Código:	Descripción:	Ubicación:
Li 1	Cuenta	Relleno del pozo
Li 3	Pulsera	Muñeca derecha



NE B. CF 67 Planta y perfil

Contexto Funerario 68

Ubicación:

Sector: NE-B
Unidad de excavación: N171-176,5 , E180-185,5

Estructura Funeraria:

Tipo de pozo: No determinado por intrusión o reapertura
Marcador: No determinado por intrusión o reapertura
Sello de la Cámara: No determinado por intrusión o reapertura

Individuo:

Sexo: Indeterminado
Edad: Perinatal (9 a 9.5 meses lunares)
Posición: Sentado flexionado
Orientación: Norte

Asociaciones: Sin asociaciones

Nota: El tipo de pozo, y la presencia del marcador y sello de cámara no han podido ser registrados, ya que la matriz de la estructura funeraria 5 intruye este contexto.